

## Warranty - Garantie - Waarborg - Garantie - Garanzia - Garantia

This replica has an illimited warranty against all production defects. But there will be no warranty if the gun has been used improperly, or if it has been modified or dismantled. Moreover, using pellets other than ones recommended on the box will cancel the warranty. In every matters, the first thing to do is to visit your Soft Air retailer. If he cannot fix your replica, then fill the warranty form and send it with gun to :  
**ENGLAND : Sportmarketing Commerce Way, Withehall Road Industrial Estate, Colchester, Essex CO2 8HH.**

Ce pistolet bénéficie d'une garantie illimitée contre tout défaut de fabrication, mais n'est pas garanti contre l'usure des pièces, sauf usure prématurée anormale. Aucune garantie ne sera appliquée si le pistolet a été manipulé de façon incorrecte ou s'il a été démonté ou modifié. D'autre part, l'utilisation de billes autres que celles distribuées par CYBERGUN S.A. annulera d'office la garantie. Dans tous les cas, la première chose à faire est de s'adresser à son revendeur spécialisé en Soft Air. Si toutefois, votre revendeur ne peut vous réparer votre réplique, remplissez le certificat de garantie et envoyez-le avec votre pistolet complet à CYBERGUN S.A. qui assurera la réparation sous 3 semaines.  
**CYBERGUN S.A. - BP 87 - 91072 Bondoufle Cédex - FRANCE.**

Dit pistool heeft een levenslange garantie voor fabricagefouten. Indien het pistool op een onjuiste manier werd gehanteerd, als het werd gedemonteerd of als de samenstelling werd gewijzigd, vervalst de garantie. Anderzijds zal tevens het gebruik van andere kogels dan de kogels die verdeed worden door «CYBERGUN S.A.» de garantie te niet doen. In al deze gevallen moet men zich vooreerst nach zijn gespecialiseerde verdeler wenden.  
**CYBERGUN S.A. - BP 87 - 91072 Bondoufle Cédex - FRANCE.**

Für diese Waffe gilt der gesetzliche Gewährleistungsanspruch von 2 Jahren auf Fabrikationsfehler. Der Gewährleistungsanspruch erlischt bei unsachgemäßer Benutzung der Waffe, Benutzung falscher BB's oder Modifizierung der Waffe.  
**DEUTSCHLAND : German Sport Guns GmbH, Oesterweg 21, 59469 Ense-Höingen, Germany**  
**SCHWEIZ : FREIBURGHaus SA - CP 149 - 1225 Chene Bourg.**

Questa arma beneficia di una garanzia illimita contro tutti i difetti di fabbricazione. Nessuna garanzia sara applicata se l'arma e' stata manipolata in maniera scorretta o anche se l'arma e' stata smontata o modificata. D'altra parte anche l'utilizzo di pallini non distribuiti da Model Program comportera l'annullamento della garanzia.  
**Distribuito in Italia dai migliori rivenditori.**

Esta pistola tiene una garantia illimitada contra cualquier defecto de fabricacion. Esta o cualquier otra garantia perdera todos sus efectos en caso de uso incorrecto, desmontaje o modificacion. Por otro lado, la utilizacion de otras bolas que no sean las distribuidas por anulara la garantia. En cualquier caso, lo primero que debe hacer es dirigirse a su vendedor especializado Soft Air. No obstante, si su vendedor no puede reparar su replica, rellene el certificado de garantia y envíelo con su pistola completa a :  
**CYBERGUN ESPAÑA : Apartado Postal 17 - 08415 Bigues i Riells (Barcelona) - ESPAGNE**

### WARRANTY CERTIFICATE / CERTIFICAT DE GARANTIE / WAARBORG / GARANTIE GARANZIA : CERTICADO DE GARANTIA

**NAME / NOM / NOMBRE :** \_\_\_\_\_ **AGE / EDAD :** \_\_\_\_\_

**AD(D)RESSE / DIRECCION :** \_\_\_\_\_

**COUNTRY / PAYS / PAIS :** \_\_\_\_\_

(Send to your country distributor / Envoyez au distributeur de votre pays / Enviar al distribuidor de su pais)

**TELEPHONE / TELEFONO (DAY/JOURNÉE)** \_\_\_\_\_

**DESCRIBE THE BREAK DOWN / DECRIVEZ LA PANNE / DESCRIBA LA AVERIA :** \_\_\_\_\_

REFERENCE OF YOUR GUN / REFERENCE DE VOTRE PISTOLET / REFERENCIA DE SU PISTOLA

**DATE OF PURCHASE / DATE D'ACHAT / FECHA DE COMPRA :** \_\_\_\_\_

**STAMP OF YOUR RETAILER CACHET DE VOTRE DÉTAILLANT / SELLO DE SU VENDEDOR :**

**SEND THIS PAGE FULLY COMPLETED TO THE DISTRIBUTOR OF YOUR COUNTRY ENVOYEZ  
 CE CERTIFICAT D'UMENT REMPLI AU DISTRIBUTEUR DE VOTRE PAYS (ADRESSE CI-CONTRE)  
 ENVIE ESTE CERTIFICADO CORRECTAMENTE RELLENO AL DISTRIBUIDOR DE SU PAIS.**



## Instructions Manual - Manuel d'utilisation - Gebruisaawijzing Bedienungsanleitung - Manuale Di istruzione - Manual del usuario

**ENGL :** This box contents : a soft air gun with magazines. Soft Air is a real replica gun shooting 6 mm BBs. Before purchasing this product, please refer to the legislation in your country.

**FR :** Cette boîte contient un pistolet factice avec chargeurs. Cet Air Soft Gun® est un modèle factice d'arme tirant des billes en plastique inoffensives de 6 mm.

**En France, la vente de ces produits est réglementée par le décret n°99-240 du 24 mars 1999, qui interdit la distribution aux mineurs des modèles dont l'énergie est comprise entre 0,08 et 2 Joules.**

**CE MODELE DEVELOPPE UNE ENERGIE DE 1,3 JOULE. DISTRIBUTION INTERDITE AUX MINEURS  
ATTENTION : NE JAMAIS DIRIGER LE TIR VERS UNE PERSONNE**

**ND:** Deze doos bevat : een pistool met laders. Soft Air brengt modellen namaak wapens samen die schieten met plastic 6 mm kogels. Voor het kopen van deze producten dient u zich te shikken naar de wet van kracht in uw land.

**D :** Diese Verpackung enthält ein Pistol / Gewehr mit Magazin. Soft Air Waffen sind Imitationen die 6 mm BB's verschießen. Zur Anschaffung dieses Produkts beachten Sie die im jeweiligen Land geltende Rechtslage.

**I :** Questa scatola contiene : una pistola con caricatori. Il Soft Air raggruppa le riproduzioni di armi che sparano pallini in plastica da 6 mm. Per l'acquisto di questo prodotto, si prega di conformarsi alla legislazione vigente nel proprio paese.

**E :** Esta caja contiene una réplica de pistola. Soft Air agrupa las réplicas de armas que disparan bolas de plástico de 6 mm. Para la compra de este producto, conformese con la legislación en vigor en su país.

⚠ **WARNING** - **ATTENTION** - **ATENCIÓN** ⚠



- Store the gun unloaded, and do not look down the barrel.
- Treat the gun as if it were loaded.
- Stockez le pistolet (ou fusil) déchargé, et ne regardez pas dans le canon.
- Considérez toujours le pistolet (ou fusil) comme s'il était chargé.
- Récojan siempre la pistola (o fusil) descargada, y no miren dentro del cañon.
- Considere siempre la pistola (o fusil) como si estubiese cargado.



- Never aim at a person.
- Do not point at anything you do not wish to shoot.
- Those shooting and those in range should use eye protection.
- Ne jamais diriger le tir vers une personne.
- Ne jamais viser un objet que vous ne souhaitez pas tirer.
- Les tireurs et personnes à proximité doivent utiliser une protection pour les yeux.
- No apunten nunca a una persona.
- No apunten a un objeto que usted no desea tirar.
- Los tiradores y personas cercas deben utilizar una protección para los ojos.



- Do not shoot at fragile objects
- Be careful to avoid rebounding
- Keep your finger off the trigger until ready to shoot.
- Ne jamais tirer sur des objets fragiles.
- Attention aux rebonds.
- Gardez votre doigt éloigné de la détente jusqu'au moment du tir.
- No disparen nunca a objetos fragiles.
- Guarde su dedo alejado del gatillo hasta el momento del tiro.
- Atención en los rebotes.

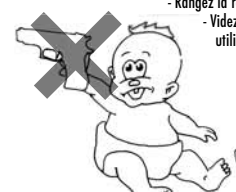

- Keep out of reach of children.
- Store the replica with magazine removed, and the safety in locked position.
- When not in use, degas (Gas Operated guns).
- Ne pas laisser à la portée des enfants.
- Rangez la réplique avec le magazine enlevé, et la sécurité en service.
- Videz le chargeur (ou la réplique) de son gaz au terme de toute utilisation (pour les répliques à gaz).
- No dejar al alcance de los niños
- Recojan la réplica con el cargador quitado, y la seguridad en servicio.
- Vacie el cargador (o la réplica) de su gas al término de toda utilización (para los modelos de gas) .



- Use only recommended Cybergun, Soft Air USA and/or Palco 6mm BBs
- Utiliser uniquement les billes Cybergun, Soft Air USA et/ou Palco 6mm préconisées
- Utilizar unicamente las bolas Cybergun, Soft Air USA and/or Palco 6mm



**Pour toute question,**  
appelez nous au **+33 (0)1 69 11 71 00**  
Call now ! - Una pregunta, llamen !  
Eine Frage, rufen Sie !

**CYBERGUN SA** Licencié officiel pour l'Air Soft Gun® des marques :  
*Smith & Wesson, Colt, Uzi, Auto Ordnance, Sig Sauer, Desert Eagle, IMI, Taurus, Famas, Tanfoglio, Mauser, Thompson, DPMS Panther Arms, Kalashnikov.*



BP 87 - 91072 BONDOUFLE CEDEX - FRANCE  
RC EVRY B 337 643 795

[www.cybergun.com](http://www.cybergun.com)





## Instructions Manual - Manuel d'utilisation - Gebruisaawijzing Bedienungsanleitung - Manuale Di istruzione - Manual del usuario



- To release the magazine, push on the lock located on the side and slide the magazine out of the rifle.
- Pour enlever le chargeur, appuyez sur l'arrêtoir de chargeur et glissez-le en dehors du modèle.
- Para sacar el cargador, aprieten en el boton y tiren hacia abajo.
- Um das Magazin zu entnehmen müssen Sie den Arretierungsknopf an der rechten Seite drücken und das Magazin fällt aus der Waffe.



- Open the upper cover and load the magazine as shown on the picture. The maximum capacity is about 300 rounds.
- Ouvrir le couvercle supérieur du chargeur et remplissez le chargeur comme indiqué sur la photo. La capacité maxi est de 300 billes.
- Empujar la tapa del cargador para abrirlo. Llenar el cargador como indicado en la foto. La capacidad máxima es de 300 bolas.
- Öffnen Sie die Klappe am Magazin und befallen Sie es, wie auf dem Bild gezeigt. Die maximale Magazinkapazität liegt bei 300 BB's.

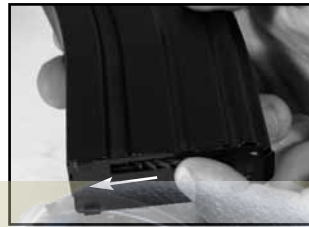

- Rotate the wheel located at the bottom of the magazine as shown by the arrow in this illustration. Rotate until a "click" is heard. Once the available rounds are shot, repeat in order to replenish the feeding mechanism again. Repeat at will.
- Tournez la mollette située sous le chargeur comme indiqué sur la photo jusqu'à entendre un "click". Répétez cette opération à chaque fois que toutes les billes disponibles dans le compartiment de tir ont été utilisées.
- Dar la vuelta a la rueda situada bajo del cargador como lo muestra la foto hasta oír un "click". Repetir esta operación a cada vez que todas las bolas disponibles en el compartimiento de tiro han sido utilizadas.
- Drehen Sie das Rad am Boden des Magazins in die gezeigte Richtung. Drehen Sie solange, bis Sie einen Klick-Ton hören. Nun können Sie schießen. Wiederholen Sie diesen Vorgang, wenn keine Kugeln mehr zugeführt werden.

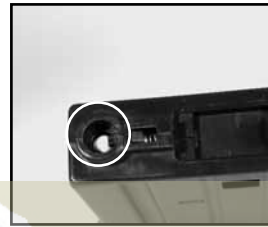

- This first step will convey BBs from the storage compartment of the magazine (holds up to 300 rounds) to the feeding mechanism of the magazine for immediate use.
- Cette étape permet de faire passer les billes du compartiment de stockage au compartiment de tir.
- Esta etapa permite de pasar las bolas del deposito al compartimiento de tiro.
- Vor dem Schiessen müssen die Kugeln aus dem Magazinbehälter zum Magazinschacht geführt. Für diesen Vorgang muss das Rad regelmäßig gedreht werden.



- Close the tab and slide the magazine in the receptacle until it is locked (a distinct click will be heard).
- Fermez la trappe et glissez le chargeur dans le modèle jusqu'au blocage (un clic est perçu).
- Cierre la trampa y ponga el cargador en el modelo hasta el bloqueo (un click es peribido).
- Schließen Sie die Klappe am Magazin und führen Sie das Magazin in die Waffe, bis es verriegelt. Es ist dann ein Klick-Ton zu hören.

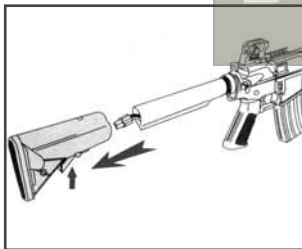

- Press the release as shown on drawing and remove the stock.
- Appuyez sur le bouton indiqué sur notre dessin et enlevez la crosse.
- Apriete el boton indicado en el dibujo y quite la empuñadura.

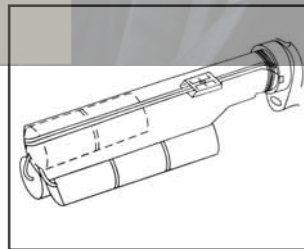

- Install the split battery in the stock and plug the connector.
- Installez les diverses parties de la batterie dans la crosse et branchez la prise.
- Pongan las diversas partes de la batería en el cayado y enchufen en conector.

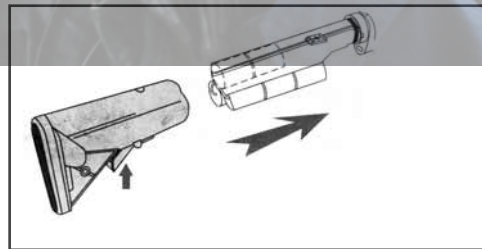

- Take care to arrange the wires properly to not disturb the stock movement. Press the release and put back the stock with battery inside. Even with wires properly arranged, it's possible the stock does not enter totally. Do not insist, you can damage the wires.
- Placez correctement les fils pour ne pas déranger le mouvement de la crosse. Puis appuyez sur le bouton indiqué et remettez la crosse avec sa batterie à l'intérieur. Il se peut que même avec des fils bien placés, la crosse n'entre pas entièrement. N'insistez pas, vous pourriez endommager les fils et perdre votre alors votre garantie.
- Coloque correctamente los cables para no desarreglar el movimiento del cayado. Luego apriete en el botón indicado y pongan el cayado en su sitio con la batería al interior. Puede que hasta con cables bien colocados, el cayado no entre en entero. No insista, usted puede dañar los cables y perder entonces su garantía.

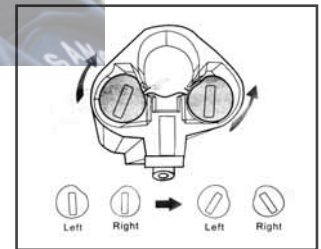

- The stock in place, insert the two knobs as shown on drawing.
- La crosse en place, insérez les deux boutons comme indiqué sur le dessin.
- El cayado colocado, inserte ambos botones como indicado sobre el dibujo..

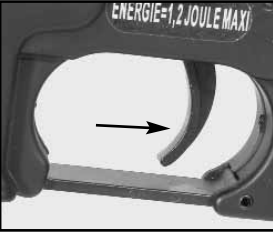
ENERGIE=1,2 JOULE MAXI

- To start shooting, aim at a target, put the selector on the "semi" or "auto" position. Pull the trigger. Once the available rounds are shot, repeat step 3 in order to replenish the firing compartment again. Repeat at will.
- Visez une cible (ni une personne, ni une surface dure), placez le selecteur de tir sur la position "Semi" ou "Auto". Puis appuyez sur la gâchette pour tirer. Répétez l'opération 3 à chaque fois que toutes les billes disponibles dans le compartiment de tir ont été utilisées.
- Apuntar una diana (nunca a una persona, o algo de duro), poner el selector sobre la posición "Semi" o "Auto". Apretar sobre el gatillo para disparar. Repetir la operación 3 a cada vez que todas las bolas disponibles en el compartimento de tiro han sido utilizadas.
- Vor dem Schiessen müssen Sie ein Ziel anvisieren, den Sicherungshebel in eine „Feuerposition“ bringen und den Abzug drücken. Nach einer Zeit kommen keine Kugeln mehr aus dem Lauf, dann müssen Sie Schritt 3 wiederholen.

- Once finished shooting, put the shooting selector back on the "Safe" position. Make sure the rifle is stored empty of any ammunition, magazine removed.
- Dès que vous avez fini de tirer, remettez le selecteur sur sa position de sécurité "Safe". Rangez votre modèle vide de toute munition, chargeur enlevé.
- Al acabar el tiro, pongan siempre el selector sobre su posición de seguridad "Safe". Recoja su modelo vacío de toda bola en el cargador.
- Nach dem Schiessen müssen Sie den Sicherungshebel wieder in die „Sicherungsposition“ bringen. Stellen Sie sicher, dass sich keine Kugeln mehr in der Waffe befinden und entnehmen Sie das Magazin.



- To adjust the Hop up Accuracy system, pull the loading handle back to reach the Hop up adjustment.
- Pour accéder et régler le système Hop up de précision, tirez la poignée d'armement en arrière.
- Para poder ajustar el Hop Up, tiren del mando hacia atrás.
- Um das Hop-up einstellen zu können, müssen Sie den Spannhebel nach hinten ziehen. Im geöffneten Auswurfenster können Sie nun das Hop-Up am Einstellrad einstellen.



- Turn this screw to adjust the Hop Up and to fine tune your shot, according ammo weight and weather conditions.
- Tournez cette mollette pour ajuster le Hop Up et pour régler votre tir, selon le poids de la bille et les conditions météo.
- Gire este reglaje para ajustar el Hop Up y para ajustar su tiro, según el peso de la bola y las condiciones meteorológicas.
- Drehen Sie vorsichtig an dem Rad, um die Flugeigenschaften zu optimieren. Achten Sie auf das Gewicht der Kugeln und die Witterungsverhältnisse.



- To unlock the rear Flip-Up sight, push back the release as shown on the picture.
- Pour dégager la visée Flip-Up arrière, poussez la corde à piano comme indiqué sur la photo.
- Para soltar la puntería Flip-Up trasera, empujen la cuerda a piano como indicado sobre la foto.
- Um die Flip-Up Visierung aufzurichten, müssen Sie die Feder nach hinten ziehen. (siehe Bild.)

- You have two options with this sight : the Combat position (big hole) and the Accuracy position (small hole).
- Cette visée vous offre deux options : une position Combat (grand oeillet) et une position Précision (petit oeillet).
- Esta puntería le ofrece dos opciones: una posición Combate (agujero grande) y una posición Precisión (agujero pequeño).

- Rear sight can be adjusted in windage as shown on the picture.
- La visée Arrière peut se régler en dérive comme indiqué sur la photo.
- La puntería trasera puede ajustarse en deriva como lo mostrado en la foto.
- Die hintere Visierung kann seitlich verstellt werden. (siehe Bild.)



- Unlock the Front Flip-Up sight as shown on the picture.
- Remontez la Visée Flip-Up avant comme indiqué.
- Suban la puntería Flip-Up delantera como indicado en la foto.



- The front sight can be adjusted in Elevation with the tool provided in the box.
- La visée Avant peut se régler en Elevation avec l'outil fourni dans la boîte.
- La puntería delantera puede ajustarse en Elevación con la llave incluida en la caja.
- Die vordere Visierung kann mit dem beiliegenden Werkzeug in der Höhe verstellt werden.

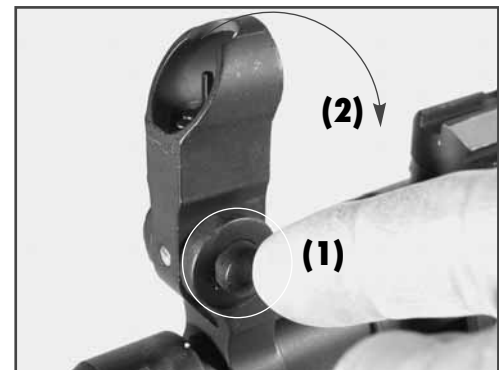

- Push on the release as shown on the picture to lock the Front Flip-Up sight.
- Appuyez sur le bouton comme indiqué sur la photo pour ranger la Visée Flip-Up avant.
- Apriete el botón como indicado sobre la foto para recoger la puntería Flip-Up.