



- 未成人需成人陪伴操作。
- 使用電動槍時需配戴護目鏡。
- 粗心或濫用電動槍容易造成自己及他人身體上的傷害。
- 不能將槍口對人或動物。
- 操作電動槍前請確實研讀使用說明書。
- 買家及玩家購買,使用電動槍需遵守各國當地法令與規定。
- 槍使用完畢請拔除電池。

TW



- 対象年齢18才以上。
- 弾を発射する際は、必ず安全なゴーグルを装着してください。
- 不用意に引き金を引くと非常に危険です。
- 50m以内は危険です。
- 取扱説明書は最後まで必ずお読み下さい。
- 購入者及び販売者は、エアガンの使用及び所有に関するすべての現地法律に準ずる。
- ゲームが終わりましたら、バッテリーをコネクタから取り外してください。

JP



- Product is intended for adults 18 years and older.
- Wear proper eye protection while shooting.
- Misuse may cause injury or death.
- The muzzle of an airsoft gun should never be pointed at someone to cause injury.
- Read this entire manual to ensure proper usage.
- Buyers and users should obey the laws and rules of the local authority.
- Remove the battery from the product when it is not in use.

EN



- Si el jugador o jugadores tienen menos de 18 años se les requerirá ir acompañados de un mayor de edad que se responsabilice del menor en todo momento.
- Durante la práctica del Airsoft, es obligatorio llevar gafas de protección ocular acorde a las normativas vigentes en todo momento.
- El uso descuidado o indebido del Airsoft puede causar fácilmente daños a sí mismo y a los que le rodean.
- No se debe apuntar a personas o animales.
- Lea bien los manuales que acompañan las réplicas antes de empezar a usarlas para practicar Airsoft.
- Los poseedores de réplicas de Airsoft deben seguir estrictamente las leyes y regulaciones locales vigentes en el país de residencia o uso de las mismas, e informarse debidamente en los puntos de venta o autoridades del país antes de comprar y utilizar cualquier réplica de airsoft.
- Retire la batería del producto cuando no esté en uso.

ES



- Das Produkt ist für Erwachsene bestimmt, die mindestens 18 Jahre alt sind.
- Tragen Sie beim Schießen einen geeigneten Augenschutz.
- Unsachgemäße Handhabung kann zu Verletzungen oder Tod führen.
- Die Laufmündung einer Softair-Waffe darf niemals auf eine Person gerichtet werden, um diese zu verletzen.
- Lesen Sie dieses Handbuch vollständig durch, damit Sie das Produkt ordnungsgemäß benutzen.
- Für Käufer und Nutzer gelten die vor Ort gültigen Gesetze und Vorschriften.
- Entnehmen Sie den Akku aus dem Produkt, wenn es nicht in Gebrauch ist.

DE



- Ce produit est réservé aux utilisateurs de 18 ans et plus.
- Toujours porter des protections oculaires adaptées lors de l'utilisation du produit.
- La mauvaise utilisation de ce produit peut causer des blessures graves ou la mort.
- Ne jamais pointer le canon de la réplique vers une personne ou un animal.
- Lire attentivement le mode d'emploi avant d'utiliser ce produit.
- L'acheteur et l'utilisateur de ce produit doivent se conformer aux lois du pays qui réglementent l'usage et la possession de répliques airsoft.
- Retirez la batterie du produit lorsque vous l'utilisez.

FR



PCC-45

TW

說明書

01-04

EN

Operating Instructions

05-08

DE

Bedienungsanleitung

09-12

JP

取扱説明書

ES

Instrucciones de operación

FR

Mode d'emploi



G&G
ARMAMENT

TAIWAN

ChangHua
(Headquarters)
Sales Dept.
PR Dept.
Technology Dept.

Tel : +886-4-798-9000 Fax : +886-4-798-9900
No.999, Zhonghua Rd. Shengang Township, Changhua County 50952, Taiwan (R.O.C.)
sales@guay2.com, b2b@guay2.com
pr@guay2.com
support@guay2.com

G2-202007-01-多



G&G
ARMAMENT

[零件説明]
[構成要素]

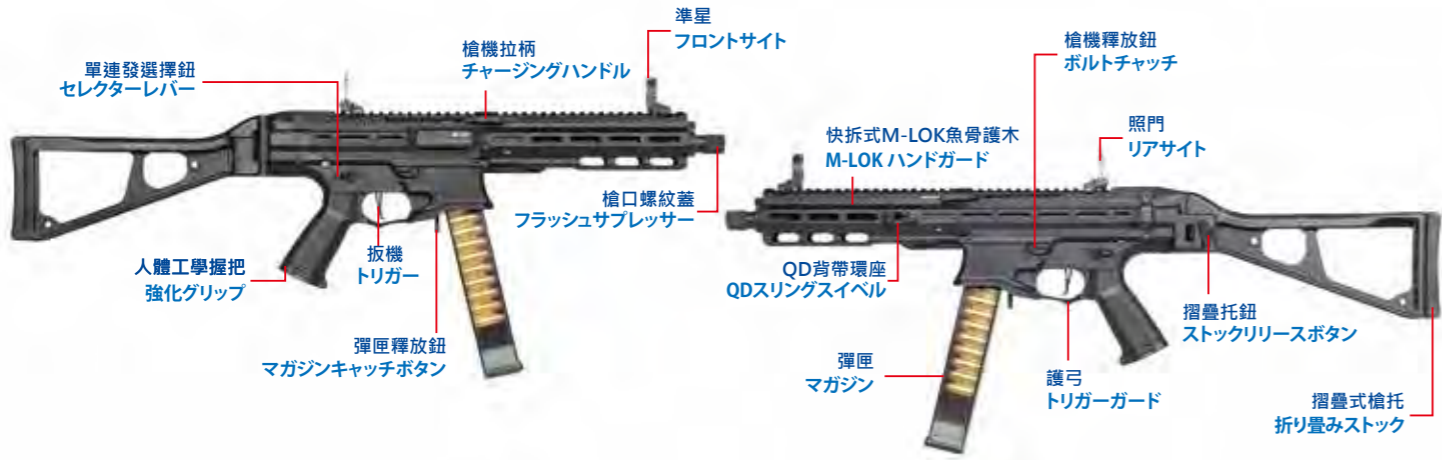

⚠️ 注意事項

- 敬請搭配使用G&G生產之高精度BB彈，確保槍枝最佳性能。
- 請勿使用無品質保證之廉價BB彈，將導致槍枝不可預期之卡彈、故障、零件損壞。
- 只能使用100%純度矽油保養，使用其他種類保養油可能導致塑膠、橡膠零件腐蝕。
- 請勿自行改造本槍零件，任何不當改造將喪失保固權利，並有可能觸犯法令。
- 射擊前請務必戴上護目鏡。

- 本產品限18歲以上成人使用。
- 請仔細閱讀本手冊確保正確操作。
- 50m射程以內具有一定的危險性。
- 電池容量過低時請停止射擊。

⚠️ 警告

- 不完全なBB弾の使用は、銃の弾詰まり、故障、内部部品の損傷を引き起こす原因になる場合があります。
- オイルによっては腐食性成分を含んでいる為、プラスチックとゴム製品に損傷を引き起こす可能性がありますので、メンテナンスの際は、100%シリコンオイルのみをお使いください。
- すべてのG&Gエアソフトガンには、G&Gの高精度BB弾を推奨します。
- この製品をご使用になるときは、常時安全なゴーグルを装着してください。

- この製品は、18才以上のユーザーを対象とします。
- この製品をご使用になる前に、取扱説明書を全部お読みください。
- 本製品はBB弾を50m以上先まで到達させる能力がありますので、ご注意ください。
- バッテリーのパワーが低いときは、撃つのを止めてください。

[射撃モード] ⚠️ 如果没有準備開槍請保持保險關閉。

[發射モード & セーフティ] ⚠️ 撃たないときは、常にセーフティにしてください。



關係險- 槍枝無法擊發
セーフティオン- 發射できません



半自動- 單發射擊
セミオート- 單發



全自動- 連發射擊
フルオート- 連發

[設定電子扳機] ⚠️ 設定三發點放功能前，請確認彈匣與內膛均無殘彈以策安全。由於低電壓或不同馬達規格會造成單發出雙彈情況，請確保電池為充飽狀態。

[MOSFET バーストの設定] ⚠️ セットする前にマガジンとチャンバーを空にし、3発バーストまたはフルオートモードにします。低電圧の状態で作動していると、フルオートセミオートの切り替えて、バッテリーとモーターに影響を及ぼす場合があります。電子部品の寿命維持のためにも、継続使用を避けて、バッテリーの交換をお勧めします。



[如何設定連發為三發點放]
請選擇單發模式並扣住扳機10秒不放，當晶片上的閃示燈亮起後，設定即完成。



[フルオートと3連バーストの設定]
セレクターをセミオートに切り替えて、トリガーを引いたまま10秒押さえます、するとセットアップが完了します。

[恢復設定至連發]
重覆三發點放的設定步驟，即可恢復連發功能。

[フルオートをリセットの設定]
3發バーストをフルオートに切り替えるのも、上記を繰り返してください。

[準星 & 照門調整]
[フロントサイト & リアサイト調整]

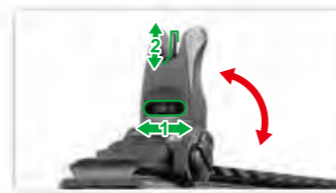

- 上掀或折疊。
- 星尖旋鈕 (上/下調整)
- 上下に動かしてください。
- 仰角つまみ (上/下調整)。

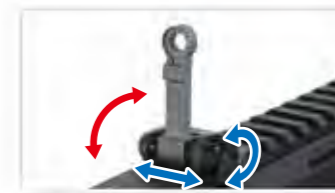

- 上掀或折疊。
- 照門旋鈕 (左/右調整)
- 上下に動かしてください。
- 偏差つまみ (左/右調整)。

[安裝電池 & 槍托調整]
[バッテリー挿入 & クレーンストック調整]



1. 拉開快拆拉柄。
2. 抽出魚骨護木。
3. 插上電池。

1. ロックタブを引き下げてください。
2. ハンドガードを前に引き出します。
3. バッテリーを挿入します。



按下按鈕可以折疊槍托。

1. ストックリリースボタンを押します。
2. ストックを折り畳みます。

[裝填彈匣] ⚠️ 敬請搭配使用G&G生產之高精度BB彈，確保槍枝最佳性能。請勿使用無品質保證之廉價BB彈，將導致槍枝不可預期之卡彈、故障、零件損壞。

[マガジン装着] ⚠️ G&G 高精度BB弾だけを使うことを強くお勧めします。低品質のBB弾を使うと、製品寿命を短くし、製品保証も無効になります。



使用填彈器將BB彈塞入彈匣。

1. ローダーにG&G BB弾を入れます。
2. マガジン内へBB弾を押し込みます。



装入彈匣時確實聽到“喀”一聲。

マガジンをエアソフトガンにカチンというまで、挿入してください。

[槍機拉柄 & 槍機釋放 & 彈道調整]
[チャージングハンドル & エジェクションポートカバーを閉める方法 & ホップアップ調整]



槍機拉柄後拉後會自動固定於後方。

チャージングハンドルを引くと、ダミーボルトがロックされます。



按下按鈕槍機即可歸位。

リリースボタンを押すと、ダミーボルトが戻ります。

⚠️ 上旋器轉盤位於拋殼孔內，調整時請小心槍機飾片夾傷手指。請勿側面持槍射擊，避免BB彈左右偏離。

⚠️ 發射の際はBB弾が左右に曲がらないように、エアソフトガンを傾けて保持しないでください。ダミーボルトで指を挟まないでください。



向上或向下推動旋鈕調整彈道。

調整ダイヤルを回してホップアップを調整します。

❌ 彈著偏高 (朝釋放方向調整彈道至最佳彈著點) / ホップアップのかけ過ぎ。(ノーマル方向に回してください)

最佳彈著
ベストポジション

❌ 彈著偏低 (朝下壓方向調整彈道至最佳彈著點) / ホップアップの不足。(ホップ方向に回してください)



[齒輪箱主彈簧拆換]

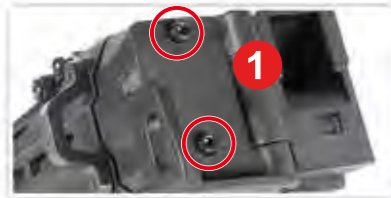

1.先使用内六角(6mm)拆下槍托後兩顆螺絲。

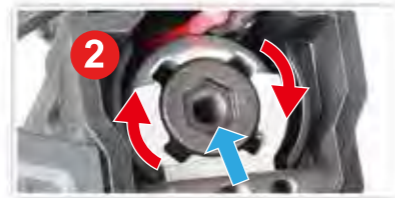

2.使用内六角(8mm)内屬尾頂桿之後轉動至開口處。



3.彈簧即可拿出・組裝步驟反之。

⚠ 日本向けの製品には搭載されておりません。

[槍管清潔]
[バレルクリーニング]



將通槍條纏妥清潔布料・滴上砂油數滴。

數滴のシリコンオイルまたは、テフロンオイルを布に付けて、ロッドに巻きつけてください。

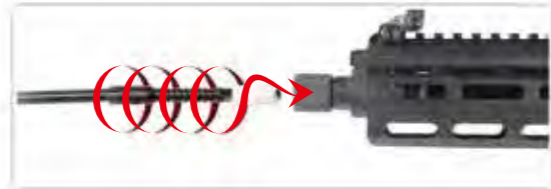

將通槍條插入內管・旋轉通槍條帶出髒汗・重複以上步驟直到內管清潔。

クリーニングロッドをインナーバレルに挿入して、ロッドを回してください。バレルがきれいになるまで、同じことを繰り返してください。

[卡彈排除]
[彈詰まり]



1.壓下彈匣釋放鈕・
2.取下彈匣。

マガジンを外してください。



將HOP下壓撥回歸放位置・由槍管前端插入通槍條。

ホップアップダイヤルをノーマルの位置に戻して、インナーバレル先端部から、クリーニングロッドを挿入してください。

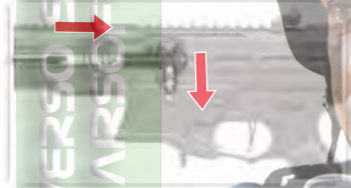

確認通槍條斜面朝下直插到底・移除堵塞BB彈。

必ずロッドを下方向に向けて、奥まで延ばしてください。詰まったBB弾を取り除いてください。

[故障排除]
[トラブルシューティング]



如齒輪發出尖銳聲響・
請使用螺絲起子調整握把底部螺絲。

モーター音が気になる際は、グリップ底部のネジで、モーター位置調整を行います。



無作動
檢查馬達連接線(需卸下底板)。

動かなくなった場合は、モーターピンが正しく接続されているか、チェックしてください。



無作動
檢查電池是否接妥・確認電池已經充飽。

動かなくなった場合は、バッテリーが完全に接続されているか確認してください。

[保養維護]
[メンテナンス]



- ⚠ 確認槍膛中完全清潔避免卡彈。
- ▶ 正常使用砂油保養下・約射擊2-300發後・Hop-up會略有不穩定・屬正常現象・重新調整即可。
- ▶ 嚴禁使用CRC-556、WD40・或其他具腐蝕性的潤滑油品。

- ⚠ 彈詰まりが起きないようにチャンバーにほこりなどが入らないように注意してください。
- ▶ シリコンオイルを使った後に、ホップアップは、200~300發不安定である場合があります。これは、エアソフトガンの通常の作動です。
- ▶ CRC-556、WD40または他の腐食性潤滑油を決して使わないでください。

[故障排除]

項目	原因	解決方式
完全無作動	射擊選擇鈕置於保險位置。	轉到半自動或全自動位置。
	電池沒有充電。	更換電池。
	電池接頭脫落。	接好接頭。
	電池正負極接反。	確認正負極位置再接上。
	超過馬達壽限(約5-6萬發)或馬達線接觸不良。	更換馬達(可直接向當地經銷商或G&G購買)・檢修馬達線接頭。
馬達作動但無法擊發	BB彈堵塞在彈匣中。	使用通槍條清理彈匣・移除堵塞之BB彈。
	BB彈堵塞在內膛中。	使用通槍條移除堵塞之BB彈。
	齒輪毀損。	洽詢經銷商或G&G購買新齒輪替換。
無法全自動操作(自動射擊)	電力不足。	更換電池。
	彈匣上彈問題。	修復彈匣堵塞。
	接觸不良。	洽詢經銷商或G&G維修保養。
射擊變短	內膛損壞或磨損。	更換零件(請向經銷商或G&G購買)。
	活塞總成損壞或磨損(O環,活塞彈簧)。	
	內管堵塞。	使用通槍條清理內管。
	不適合的BB彈(太小或太重)。	使用G&G生產之高精度BB彈。
	沒有砂油。	在內膛加入些許砂油。
操作聲變大	過度頻繁的空發導致齒輪問題。	
	齒輪損壞或磨損。	洽詢經銷商或G&G維修保養・更換零件(齒輪...等)。
	過度頻繁的空發導致齒輪問題。	
BB彈自槍管掉出	沒有設置Hop。	調整hop位置。
	不適合的BB彈(太小或太重)。	使用G&G生產之高精度BB彈。
泡水槍	立刻停止操作・移除電池・將槍隻內外擦乾・待槍隻完全乾燥後再行試射・如有故障・請聯繫當地經銷商進行維修。	

[免責聲明]

- ▶ 產品不一定包含照片中所有配件。
- ▶ 未成年人使用時一定要有成年人在旁監督。
- ▶ 買家及使用者必須完全遵守當地關於空氣槍的所有法律規定。
- ▶ 本操作手冊中所有產品僅為仿真造型・無任何真實武器功能性・設計意圖・亦不可與真實武器共同比照。
- ▶ 產品中所有G&G商標・均無接受任何真實武器・彈藥公司贊助・協助・亦無任何關連・實際產品與照片有落差可能性。

[トラブルシューティング]

銃の状態	可能性	対処方法
全く動かない	セレクターレバーがセーフティになっている。	セレクターレバーをセミアウトかフルアウトにする。
	バッテリーが充電されていない。	バッテリーを充電する。
	バッテリーのコネクターが外れている。	コネクターをつなぐ。
モーターが回転しているが、BB弾が発射できない	バッテリーのコネクターが◎と◎が逆になっている。	バッテリーを正しい位置に切り替える。
	モーターの寿命(50,000~60,000発)・または、接点不良。	古くなったモーターを交換する。(購入した販売店かG&Gサポートで購入する)チェックして修理する。
	モーターの配線が抜けている。	モーターにしっかりと配線を差し込む
フルオート射撃ができない(連射)	マガジン内にBB弾が引っかかっている。	チャージングロッドをマガジンに挿入して、数回上下に動かしてつまったBB弾を除去する。
	チャンバー内にBB弾が詰まっている。	クリーニングロッドを使って、つまったBB弾を除去する。
	ギアトラブル。	交換するギアを購入した販売店かG&Gサポートから購入して、修理する。
飛距離が短くなった	バッテリーのパワー不足。	バッテリーを充電する。
	マガジンの供給不良。	マガジンのつまりを直す。
	電気接続不良。	オーバーホールメンテナンスか修理のために購入した販売店かG&Gサポートに相談する。
作動音が異常になった	チャンバーの損傷か摩擦。	交換部品を購入する。(購入した販売店かG&Gサポートから購入)
	ピストンの損傷か摩擦。(O-リング,ピストンスプリング)	
	インナーバレルに何かがつまんだ。	クリーニングロッドを使って、インナーバレルをきれいにする。
銃口からBB弾がこぼれる	BB弾の不良。(小さいか重い)	精密度のG&GBB弾を使う。
	シリコンオイルの不足。	チャンバーの上部に数滴のシリコンオイルを塗布する。
	空撃ちのしすぎによるギアトラブル。	オーバーホール、メンテナンス、部品交換(ギアなど)または修理のために購入した販売店またはG&Gに相談してください。
銃を濡らした	ギアの損傷か摩擦。	
	空撃ちのしすぎによるギアトラブル。	
	チャンバーの損傷か摩擦。	
銃を濡らした	ホップがかかっている。	ホップ調整レバーをホップ方向に返す。
	BB弾の不良。(小さいか重い)	G&GBB弾を使う。
	すぐに作動を止めて、バッテリーを外して、本体内部とバッテリーの中から、水分をふき取る。銃が完全に乾いたあとに試射をする。作動ができなければ、修理のために購入した販売店に連絡する。	

[免責]

- ▶ 写真の中のアクセサリが製品に必ずしも含まれるわけではありません。
- ▶ 18歳未満のユーザーは、大人の管理の下での利用を厳守してください。
- ▶ 購入者と使用者は、エアソフトガンの所有及び利用を定めているすべての法律に従わなければなりません。
- ▶ このマニュアルの中のすべての製品は、イミテーション銃で、他メーカーの銃にも、実際の銃にもデザイン、外見、機能面で意図もなく相当するものではありません。
- ▶ 製品名はG&Gの商標であり、実銃であるか模造銃であるかを含め、あらゆるメーカーと関係はありません。
- ▶ 製品は、任意にデザインを変更する場合があります。



[COMPONENTS]
[COMPONENTES]



⚠ WARNING

- We recommend using G&G Armament high precision BB's on all G&G Armament guns to ensure proper feeding and performance.
- Using low quality BBs may jammed the gun and cause malfunction or damage the internal parts.
- For maintenance, apply the silicon oil on air nozzle, do not use other types of corrosive oil.
- Do not adjust the motor without authorization or by a certified technician.

⚠ ADVERTENCIA

- Recomendamos usar balines G&G de alta precisión para asegurar la adecuada alimentación y desempeño.
- Usando balines de baja calidad puede causar atascos, mal funcionamiento o causar daños en las partes internas.
- Use solo Aceite de Silicona 100% para mantenimiento, otros aceites pueden contener ingredientes corrosivos los cuales pueden dañar los componentes de plástico y gomas.
- No ajuste el motor sin la debida autorización de un técnico certificado.
- Siempre use gafas de protección cuando maneje este producto.

- Always wear safety goggles when using this product.
- Product is intended for adults 18 years and older.
- Read this entire manual to ensure proper usage.
- May be hazardous up to 50 meters.
- Stop shooting when the battery power is low.

- Este producto está diseñado para mayores de 18 años.
- Lea completamente el manual para asegurar su buen uso.
- Puede ser dañino a menos de 50 metros.
- Deje de disparar cuando la batería esté baja.

[FIRING MODE & SAFETY] ⚠ Always keep the safety on if not ready to shoot.

[MODOS DISPAROS Y SEGURO] ⚠ Siempre coloque en modo seguro si no está listo para disparar.



Safety On - The gun will not fire.
Modo seguro - La réplica no dispara



Semi Auto - Single shot.
Semi Auto - Disparo sencillo



Full Auto - Automatic firing.
Automático - Disparo automático

[MOSFET SETTING] ⚠ Empty magazine and chamber before setting up the 3-rounds burst or full auto mode.

Due to the low voltage from different battery and/or motor specifications, it might cause an auto-semi problem, please charge the battery to full when this problem occurs to assure the longevity of the product.

[AJUSTES DEL MOSFET] ⚠ Vacíe el cargador y la cámara de hop antes de ajustar a ráfagas de 3 tiros o modo automático.

Debido al bajo voltaje de diferentes baterías y diferentes especificaciones de motores, puede que cause problemas de tiro semi automático, por favor recargue la batería cuando este problema ocurra para asegurar la duración del producto.

[TO SET UP FULL AUTO TO 3-ROUNDS BURST]

Switch the selector switch to semi-auto mode and hold the trigger for 10 seconds, the set-up is now completed.



[PARA PROGRAMAR DE AUTOMÁTICO A RÁFAGAS DE 3 TIROS]

Ajustar de full auto a ráfagas de 3 rondas. Coloque el selector en modo semi-auto y mantenga apretado el gatillo por 10 segundos, luego estará ajustada.



[TO RESET FULL AUTO]

Repeat above steps to switch 3-round bursts to full auto.

[PARA RETORNAR A MODO AUTOMÁTICO]

Repita el procedimiento para volver de 3 rondas al modo automático.

[FRONT SIGHT & REAR SIGHT ADJUSTMENT]
[AJUSTES MIRA TRASERA Y MIRA DELANTERA]

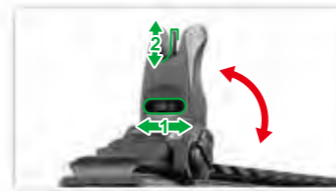

- Flip up or fold down.
- Elevation knob (up / down adjustment).
- Plegar y desplegar.
- Perilla de elevación (ajuste hacia arriba y hacia abajo).

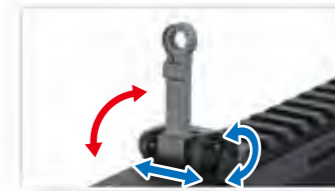

- Flip up or fold down.
- Windage knob (left / right adjustment).
- Plegar y desplegar.
- Perilla corta vientos (Ajuste Izq./Der.)

[INSTALLING THE BATTERY & STOCK ADJUSTMENT]
[INSTALANDO LA BATERÍA & AJUSTES DE CULATA]



1. Pull down the locking tab.
2. Remove the rail handguard.
3. Connect the battery.



- Press the Stock release button, then fold the stock to the other side.
- Presione el botón para doblar la culata.

[SETTING MAGAZINE] ⚠ It is strongly recommended to use G&G Armament high precision BB's only. Using low quality BB pellets will shorten product life and void product warranty.

[AJUSTES DE CARGADOR] ⚠ Es altamente recomendado el uso de balines de precisión de G&G solamente. Usando balines de baja calidad puede acortar la vida del producto y eliminar la garantía.



Use the BB loader to load the magazine.

Use el recargador para insertar rondas BB en el cargador.



Install the magazine into the receiver until it clicks.

Inserte el cargador hasta que escuche click.

[CHARGING HANDLE & EJCT PORT COVER CLOSING & HOP-UP ADJUSTMENT]
[AJUSTES MANIJA DE CARGA Y CERRANDO LA TAPA DEL PUERTO DE EYECCION Y AJUSTES HOP-UP]



Bolt lock back after pulled to the rear.

La manija del perno se fijará automáticamente en la parte posterior después de ser retirada.



Rotate the Bolt release lever to release the Bolt catch.

Presione el botón para volver a la posición.

- Don't catch your fingers in the dummy bolt. Never hold the gun sideways as the BB pellets will curve right or left.
- Trate de no aprisionar sus dedos en la imitación de cerrojo. Nunca dispare el arma de lado ya que los balines pueden curvar a la izquierda o derecha.

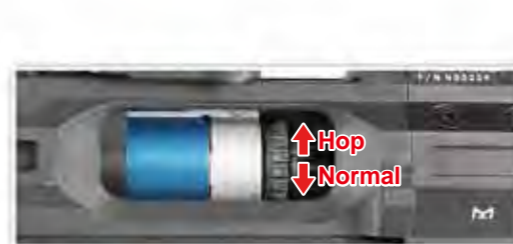

Turn the adjustment dial to adjust hop-up.

Gire el dial de ajuste hacia la izquierda o hacia la derecha para ajustar hop-up.

- Too much Hop-up. (Turn the adjust lever toward Normal)
Demasiado Hop-up. (Gire el ajuste a Normal)
- BestPosition. Dirección correcta.
- Not enough Hop-up. (Turn the adjust lever toward Hop)
No demasiado Hop-up. (Gire el ajuste a Hop)



[GEARBOX MAIN SPRING CHANGE]
[CAMBIO DEL RESORTE PRINCIPAL DE LA CAJA DE ENGRANAJE]

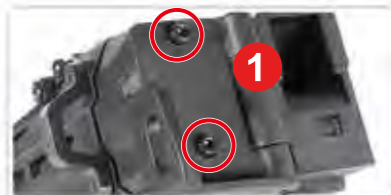

1. Use 6mm Allen key to remove 2 hex screws on the hinge.

1. Use el hexágono interno (6 mm) para quitar los dos tornillos detrás de la culata.



2. Use 8mm Allen key to depress the spring guide and rotate 45°, carefully and slowly remove the guide.

2. Use el hexágono interno (8 mm) para presionar y girar hacia la abertura.



3. To install the new spring, reverse the steps above.

3. El resorte ya se puede sacar, los pasos de montaje se invierten.

[CLEANING THE BARREL]
[LIMPIANDO EL CAÑÓN]



Place a few drops of silicone oil or teflon oil on the cleaning cloth and wind around the rod.

Coloque algunas gotas de aceite de Silicona o teflón en un paño limpio y sujete con la varilla.

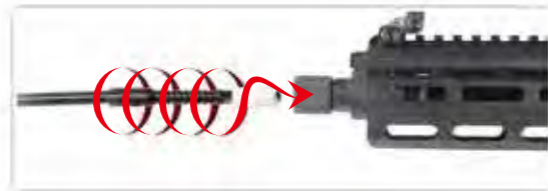

Insert the cleaning rod into the inner barrel, turning the rod as you insert. Repeat same steps until barrel is clean.

Inserte la varilla de limpieza dentro del cañón girando la varilla cuando la introduzca. Repita estos pasos hasta que el cañón esté limpio.

[UNJAM]
[DESBLOQUEANDO]



Remove the magazine.

Remueva el cargador.



Return the hop up dial to normal position and insert the cleaning rod from the lead edge of the inner barrel.

Gire el dial de Hop-up a posición normal e inserte la varilla por la bocacha dentro del cañón.

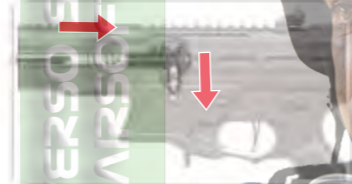

Be sure to have the rod facing down and reaching to the end. Remove clogged pellets.

Asegúrese de introducir la varilla con la parte segmentada hacia abajo. Remueva los balines atascados.

[TROUBLESHOOTING]
[SOLUCIÓN DE PROBLEMAS]



Adjust screw when the gear noise becomes shrilly. Use a screwdriver to adjust the screw at the bottom of the grip.

Ajuste el tornillo cuando los engranajes se tornen chillones. Use un destornillador para ajustar el tornillo debajo de la empuñadura.



No operation. Check the wire set contact on the motor.

No funciona. Revise los contactos del motor.



No operation. Make sure the battery is fully charged.

No funciona. Asegúrese de que la batería tiene carga suficiente.

[MAINTENANCE]
[MANTENIMIENTO]



- ▶ Make sure no dirt gets into the chamber to avoid clogging of pellets.
- ▶ Hop-up may be unstable for 200 to 300 rounds after using silicone oil. This is the normal operation of the gun.
- ▶ Never use CRC-556, WD40, or other corrosive lubricants.

- ▶ Asegúrese de que la recámara no esté sucia para evitar el atasco de balines.
- ▶ El Hop-up puede estar inestable por 200 o 300 rondas luego de usar el aceite de Silicona. Esto es normal en la operación de la réplica.
- ▶ Nunca use CRC-556, WD40 u otro lubricante corrosivo.

[TROUBLESHOOTING]

SYMPTOM	POTENTIAL	CORRECTIVE
No operation at all	Selector lever is set to safety. Battery is not charged. Battery connector is disconnected. The + and - of battery connector is reversed. Expired motor life (50,000 to 60,000 rounds) or poor electrical connection.	Set the selector lever to Semi or Full Auto. Charge the battery. Connect the connector. Switch the batteries to the correct position. Replace the dead motor (can be purchased from local dealer or directly from G&G). Check and repair the contacts.
Although motor is revolving, no pellet can be fired	Pellets are clogged inside the magazine. Pellets are clogged in the chamber. Faulty gear.	Insert the charging rod into the magazine and move up and down a few times to remove clogged pellets. Remove clogged pellets using the cleaning rod. Purchase the replacement gear from your dealer or G&G and repair.
Impossible full-auto operation (automatic firing)	Insufficient battery power. Faulty pellet feed of magazine. Poor electrical connection.	Charge the battery. Repair clogging of the magazine. Consult your dealer or G&G for overhaul maintenance or repair.
Shooting distance becomes shorter	Damaged or worn chamber set. Damaged or worn piston set (O-ring, piston spring) Something is jammed in the inner barrel Faulty BB pellets (too small or heavy) Shortage of silicone oil	Replace the replacement parts (purchase from your dealer or G&G) Use the cleaning rod and clean the inner barrel. Use G&G Armament high precision BB's. Place a few drops of silicone oil onto the upper chamber.
Too loud operating noise	Gear problem caused by too many blank firing Worn or damaged gear	Consult your dealer or G&G for overhaul maintenance, part replacement (gear, etc.) or repair.
Pellets being fallen out from barrel end	Gear problem caused by too many blank firing Damaged or worn chamber set. No hop setting. Faulty BB Pellets (too small or heavy)	Turn the hop adjustment lever toward Hop. Use G&G Armament high precision BB's.
If gun gets wet		Stop operation immediately, disconnect the battery, wipe off water from inside the main body and the battery. After the gun is completely dry, carry out trial firing. If the unit is not operational, please contact your local dealer for repair.

[DISCLAIMER]

- ▶ Accessories in the pictures are not always included with product.
- ▶ Adult supervision required for users under 18 years of age.
- ▶ The purchaser and user should conform to all laws governing the ownership of airsoft guns.

- ▶ All products in this manual are imitation firearms and are not intended nor represented to be comparable in design, appearance, or function to any actual firearm offered by other manufacturers.
- ▶ Product names are trademarks of G&G, which has no affiliation to, and is not associated, or sponsored by any manufacturer of actual or imitation firearms. Products may vary from those pictured.

[SOLUCIÓN DE PROBLEMAS]

SÍNTOMA	PROBLEMA POTENCIAL	POSIBLE SOLUCIÓN
No funciona	El selector puede estar colocado en modo seguro. La batería no está cargada. Los conectores están desconectados. El + y - de la batería están mal conectados. Motor agotado (50,000 o 60,000 rondas) o pobre conexión eléctrica.	Coloque el selector en Semi o en Automático. Cargue la batería. Ajuste los conectores. Coloque los conectores correctamente (Revise el fusible). Reemplace el motor dañado (puede ser comprado en su distribuidor local o directamente en G&G. Revise y repare los contactos). Inserte la varilla de carga dentro del cargador y mueva hacia arriba y abajo varias veces para remover los balines atascados.
A pesar de que el motor funciona, no se pueden disparar los balines	Balines atascados en el cargador. Balines atascados en la recámara. Caja de engranajes defectuosa. Insuficiente carga de batería.	Remueva los balines atascados usando la varilla de limpieza. Compre el reemplazo del engranaje en su distribuidor local o en G&G y repare. Cargue la batería.
No opera el automático	Llenado incorrecto del cargador. Pobre conexión eléctrica. Conjunto de recámara defectuoso o dañado. Conjunto de Pistón dañado o defectuoso (Sellos, Spring)	Repare el atasco del cargador. Consulte su distribuidor o a G&G para mantenimiento general o reparación. Reemplace las partes (comprándolas en su distribuidor local o en G&G).
La distancia de disparo se hace corta	Algo atascado en el cañón interior. Balines defectuosos (muy pequeños o pesados) Escasez de aceite de silicona.	Use la varilla de limpieza y limpie el cañón interior. Use balines genuinos G&G. Eche varias gotas de aceite de silicona por encima de la recámara.
Ruido de operación alto	Problemas de la caja de engranajes por disparos en seco. Caja de engranajes dañada o defectuosa. Problemas en la caja de engranajes por muchos disparos en seco.	Consulte su distribuidor o a G&G para mantenimiento general, reemplazo de piezas (Engranajes, etc.) o reparación.
Balines fallan y salen por el cañón	Conjunto de recámara dañada o defectuosa. No ajuste del hop. Balines defectuosos (muy pequeños o pesados)	Gire el dial de ajuste del hop-up hacia Hop. Use los balines G&G.
Si la réplica se moja		Detenga la operación inmediatamente, desconecte la batería, seque todas las partes internas y la batería. Después de completar el secado, trate de disparar. Si la unidad no funciona por favor contacte su distribuidor local para reparación.

[DESCARGO]

- ▶ Los accesorios en las fotos no siempre están incluidos con el producto.
- ▶ La supervisión de un adulto es requerida para usuarios menores de 18 años. El comprador y el usuario final deben obedecer todas las leyes y reglamentos locales acerca de la propiedad de réplicas de armas.

- ▶ Todos los productos en este manual son imitaciones de armas reales y no está representada a ser comparada en diseño, apariencia o funciones con ninguna arma actual ofrecida por otros fabricantes.
- ▶ Los nombres de los productos son marcas registradas de G&G, los cuales no tienen afiliación ni están asociados o patrocinados por ningún fabricante de imitaciones de armas. Productos pueden variar en la forma a los presentados en las fotos.



**[KOMPONENTEN]
[COMPOSANTS]**

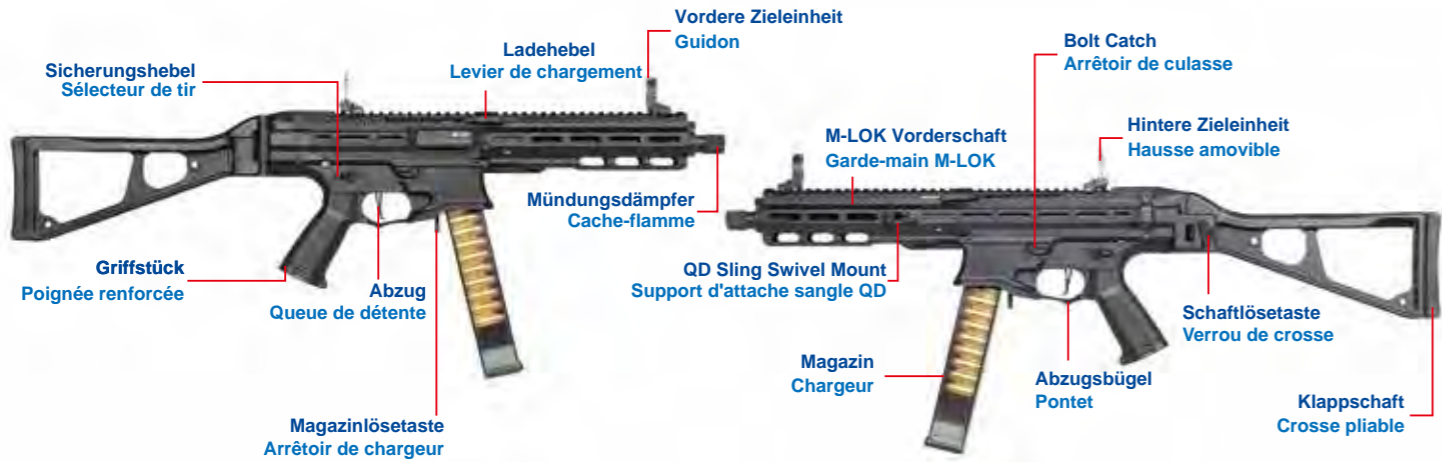

⚠️ WARNUNG

- Zum störungsfreien Laden und für eine optimale Leistung empfehlen wir Ihnen, alle Waffen von G&G Armament stets mit Hochpräzisions-BBs von G&G Armament zu benutzen.
- Minderwertige BBs können sich im Gewehr verklemmen und zu Störungen oder Beschädigungen von Komponenten im Inneren führen.
- Nutzen Sie zur Pflege der Luftdüse ausschließlich Silikonöl. Verwenden Sie keine korrosiven Öle.
- Verändern Sie die Motoreinstellungen nicht ohne die Erlaubnis eines zugelassenen Technikers.
- Tragen Sie stets eine Schutzbrille, wenn Sie dieses Produkt gebrauchen.

- Das Produkt ist für Erwachsene bestimmt, die mindestens 18 Jahre alt sind.
- Lesen Sie dieses Handbuch vollständig durch, damit Sie das Produkt ordnungsgemäß benutzen.
- Es besteht Gefahr bei einer Entfernung von bis zu 50 Metern.
- Schießen Sie nicht weiter, wenn der Akku schwach ist.

⚠️ PRECAUTION

- Il est fortement recommandé d'utiliser uniquement des billes de précision G&G.
- L'utilisation de billes de mauvaise qualité peut entraîner un bourrage, un dysfonctionnement ou l'endommagement des pièces internes.
- Pour l'entretien, appliquez de l'huile de silicone sur le nozzle et n'utilisez pas d'autres types d'huile corrosive.
- Ne réglez pas le moteur sans autorisation ou sans l'aide d'un technicien certifié.
- Portez toujours des protections oculaires adaptées lorsque vous utilisez ce produit.

- Ce produit est réservé aux utilisateurs de 18 ans et plus.
- Lisez attentivement le mode d'emploi avant d'utiliser ce produit.
- Risque de danger à moins de 50 mètres.
- Arrêtez de tirer lorsque la batterie est faible.

[FEUERMODUS & SICHERHEIT] ⚠️ **Belassen Sie das Gewehr immer gesichert, wenn Sie nicht bereit zum Schießen sind.**

[MODE DE TIR ET SECURITE] ⚠️ **Toujours garder la sécurité active si vous n'êtes pas prêt à tirer.**



Sicherung EIN - Das Gewehr schießt nicht.
Sécurité - ne tire pas



Halbautomatik - Einzelner Schuss.
Semi Auto - tir coup par coup



Vollautomatik - Automatisches Dauerfeuer.
Full Auto - tir en rafale

[MOSFET EINSTELLUNG] ⚠️ **Leeren Sie das Magazin und das Kugellager, bevor Sie für 3 Schüsse Dauerfeuer Vollautomatik einstellen. Eine schwache Akkuladung und/oder technische Eigenschaften des Motors können zu Problemen im Halbautomatik-Modus führen. Laden Sie den Akku voll auf, wenn dieses Problem auftritt, um eine lange Nutzungsdauer des Produkts sicherzustellen.**

[REGLAGE MOSFET] ⚠️ **Retirer le chargeur et vider la chambre hop-up avant de procéder au réglage du mosfet. En raison du faible voltage d'une batterie et/ou des caractéristiques d'un moteur, des problèmes en mode semi-auto peuvent survenir. Veuillez recharger la batterie au maximum lorsque cela se produit pour assurer une durée de vie optimale du produit.**

[VOLLAUTOMATIK FÜR 3 SCHÜSSE DAUERFEUER EINSTELLEN]
Stellen Sie den Sicherungshebel in den Halb-Automatik-Modus und betätigen Sie den Abzug 10 Sekunden lang. Die Einstellung ist nun aktiviert.



[REGLAGE BURST 3 COUPS]
Positionnez le sélecteur de tir sur le mode semi-auto et maintenir appuyé la queue de détente pendant 10 secondes, le réglage est terminé.

[ERNEUT VOLL-AUTOMATIK EINSTELLEN]
Die oben beschriebenen Schritte wiederholen, um für 3 Schüsse Dauerfeuer auf Vollautomatik zu schalten.

[REGLAGE FULL AUTO]
Répétez la même opération que pour le burst 3 coups.

**[ANPASSUNG DER VORDEREN & HINTEREN ZIELEINHEIT]
[REGLAGE GUIDON ET HAUSSE]**

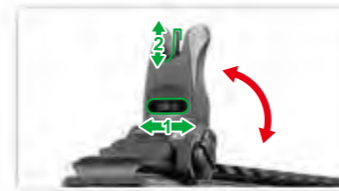

- Hochklappen oder herunterklappen.
- Höhendriftknauf (Anpassung nach oben/ unten).
- Relever ou abaisser.
- Elévation (réglage haut / bas).

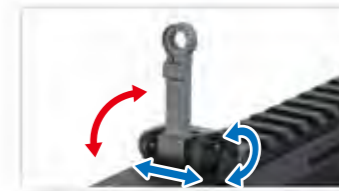

- Hochklappen oder herunterklappen.
- Seitendriftknauf (Anpassung nach links/ rechts).
- Relever ou abaisser.
- Dérive (réglage gauche/droite)

**[EINLEGEN DES AKKUS & ANPASSUNG DES SCHAFTS]
[INSTALLATION BATTERIE ET REGLAGE CROSSE]**



1. Die Verriegelungslasche herunterziehen.
 2. Den Vorderschaft abziehen.
 3. Akku einlegen.
1. Abaissez la languette de verrouillage.
 2. Retirez le garde-main.
 3. Branchez la batterie.



- Drücken Sie die Schaftlösetaste und klappen Sie den Schaft anschließend auf die andere Seite.
- Appuyez sur le verrou de la crosse pliable et rabattez la sur le corps de réplique.

[EINLEGEN DES MAGAZINS] ⚠️ **Es wird dringend empfohlen, ausschließlich Hochpräzisions-BBs von G&G Armament zu verwenden. Die Verwendung minderwertiger BB-Kugeln verkürzt die Lebensdauer des Produkts und führt zum Erlöschen der Produktgarantie.**

[UTILISATION DU CHARGEUR] ⚠️ **Il est fortement recommandé d'utiliser uniquement des billes de haute précision G&G Armament. L'utilisation de billes d'une qualité inférieure réduira la durée de vie de votre réplique et annulera la garantie.**



Laden Sie das Magazin mithilfe des BB-Ladestabs.

Utilisez le bb loader pour remplir le chargeur.



Stecken Sie das Magazin in den Schacht, bis ein Klicken zu hören ist.

Insérez le chargeur dans le puit de chargement jusqu'à entendre un clic.

**[EINSTELLUNG VON LADEHEBEL & SCHLISSUNG DES AUSWURFFENSTERS & HOP-UP-FUNKTION]
[LEVIER DE CHARGEMENT ET FERMETURE DU CAPOT D'EJECTION ET REGLAGE HOP-UP]**



Ziehen Sie den Hebel nach hinten, um den Schlossfang zu verriegeln.

Verrouillez la culasse en tirant le levier vers l'arrière.



Drücken Sie die Klinke nach unten, um den Schlossfang zu lösen.

Tournez le levier pour libérer la culasse.

⚠️ **Klemmen Sie Ihre Finger nicht im Verschluss ein. Halten Sie die das Gewehr beim schießen niemals seitlich, da die BB-Kugeln dadurch nach rechts oder links abdriften.**

⚠️ **Ne vous coincez pas les doigts dans la culasse factice. Ne jamais tenir la réplique inclinée sinon la trajectoire des billes partira vers la droite ou la gauche.**

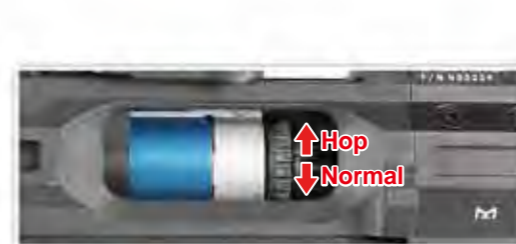

Drehen Sie das Einstellrad, um das Hop-up einzustellen.

Tournez la molette de réglage pour ajuster le hop-up.

❌ **Hop-up zu stark.** (Drehen Sie das Einstellrad in Richtung **Normal**)
Trop de hop-up. (tournez la molette vers **Normal**)

• **Ideale Position.**
• **Position optimale.**

❌ **Hop-up zu schwach.** (Drehen Sie das Einstellrad in Richtung **Hop**)
Pas assez de hop-up. (tournez la molette vers **Hop**)



**[AUSTAUSCH DER HAUPTFEDER IN DER GEARBOX]
[CHANGER LE RESSORT]**

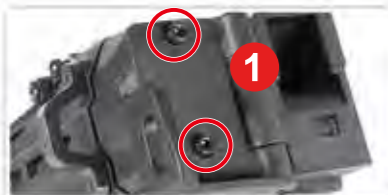

1. Entfernen Sie 2 Sechskantschrauben am Scharnier mithilfe eines 6 mm-Inbusschlüssels.



2. Drücken Sie die Federführung mit einem 8 mm-Inbusschlüssel zusammen. Drehen Sie den Schlüssel um 45° und entnehmen Sie die Führung vorsichtig und langsam.



3. Wiederholen Sie die beschriebenen Schritte in umgekehrter Reihenfolge, um die neue Feder einzusetzen.

1. Utilisez une clé Allen 6mm pour retirer les deux vis sur la charnière.

2. Utilisez une clé Allen 8mm pour décompresser le guide de ressort, tournez à 45° avec précaution et retirez doucement le guide.

3. Pour installer un nouveau ressort inversez les étapes précédentes.

**[REINIGUNG DES LAUFS]
[NETTOYAGE CANON]**



Geben Sie einige Tropfen Silikon- oder Teflonöl auf das Reinigungstuch und wickeln Sie es um den Reinigungsstab.

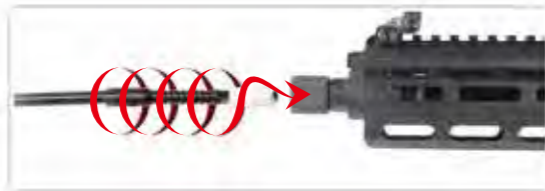

Führen Sie den Reinigungsstab in das Laufinnere und drehen Sie ihn hierbei. Wiederholen Sie diese Schritte, bis der Lauf sauber ist.

Versez quelques gouttes d'huile de silicone ou de téflon sur un morceau de tissu que vous accrocherez sur la tige de débouillage.

Insérez la tige de débouillage dans le canon et tournez en même temps. Répétez la même opération jusqu'à ce que le canon soit propre.

**[VERKLEMMTE BBS ENTFERNEN]
[DEBOURRAGE]**



Entfernen Sie das Magazin.



Legen Sie den Hebel für die Hop-up-Funktion in die Normalposition und führen Sie den Reinigungsstab ins Laufinnere.

Retirez le chargeur.

Réglez la molette du hop-up à zéro sur la position Normal et insérez la tige de débouillage dans le canon.



Stellen Sie sicher, dass der Stab nach unten zeigt und bis ans Laufende reicht. Entfernen Sie feststeckende Kugeln.

Assurez-vous que l'extrémité de la tige soit orientée vers le bas et touche bien le fond du canon pour retirer toutes les billes.

**[PROBLEMBEHEBUNG]
[EN CAS DE PANNE]**



Ziehen Sie die Schraube korrekt an, wenn das Gear schrill klingt.
Verwenden Sie einen Schraubenzieher, um die Schraube an der Unterseite des Griffs korrekt einzudrehen.



Kein Betrieb.
Kontrollieren Sie die Kabelkontakte am Motor.

LES GEARS SONT TROP BRUYANTS
Utilisez un tournevis pour régler la vis située sur le talon de la poignée lorsque les gears sont trop bruyants.

NE FONCTIONNE PAS
Vérifiez le branchement du moteur.



Kein Betrieb.
Stellen Sie sicher, dass die Batterie vollständig geladen ist.

NE FONCTIONNE PAS
Assurez-vous que la batterie soit branchée et chargée au maximum.

**[WARTUNG]
[ENTRETIEN]**



- ⚠ Stellen Sie sicher, dass kein Schmutz ins Kugellager gelangt, damit die Kugeln nicht verkleben.
- ▶ Nach der Beigabe von Silikonöl kann die Hop-up-Funktion für eine Dauer von 200-300 Schuss instabil sein. Dies gehört zum Normalbetrieb des Gewehrs.
- ▶ Verwenden Sie niemals CRC-556, WD40 oder sonstige korrosive Schmierstoffe.

- ⚠ Assurez-vous qu'il n'y ai pas d'impuretés dans la chambre hop-up pour éviter un bourrage.
- ▶ Le hop-up peut être instable pendant 200 ou 300 coups après avoir utilisé l'huile de silicone. Ceci fait parti du fonctionnement normal de la réplique.
- ▶ Ne jamais utiliser les produits CRC-556, WD40 ou autres lubrifiants corrosifs.

[PROBLEMBEHEBUNG]

	STÖRUNG	ABHILFE
Überhaupt kein Betrieb	Der Sicherungshebel liegt im Sicherheitsmodus. Die Batterie ist nicht geladen. Der Akkustecker ist nicht angeschlossen. Der Pol des Akkusteckers ist vertauscht. Die Nutzungsdauer des Motors (50 000 - 60 000 Schuss) ist abgelaufen oder der Elektroanschluss ist schlecht.	Legen Sie den Sicherungshebel in den Halb- oder Vollautomatik-Modus. Laden Sie den Akku. Schließen Sie den Stecker an. Legen Sie die Akkus so ein, dass sie korrekt gepolt sind. Ersetzen Sie den defekten Motor (kann bei Ihrem örtlichen Händler oder direkt von G&G bezogen werden). Kontrollieren und reparieren Sie die Kontakte.
	Die Kugeln können nicht abgefeuert werden, obwohl der Motor läuft.	Führen Sie den Ladestab in das Magazin und bewegen Sie ihn einige Male hinauf und herunter, um feststeckende Kugeln zu entfernen. Entfernen Sie feststeckende Kugeln mithilfe des Reinigungsstabs. Kaufen Sie bei Ihrem Händler oder bei G&G einen Ersatz-Gear und reparieren Sie das Produkt
Vollautomatikbetrieb (automatisches Dauerfeuer) nicht möglich.	Die Kugeln stecken im Magazin fest. Im Kugellager stecken Kugeln fest. Defektes Gear.	Laden Sie den Akku Beheben Sie die Verstopfung des Magazins.
	Unzureichende Akkuladung. Gestörter Kugeleinlauf im Magazin. Schlechter Elektroanschluss.	Wenden Sie sich zur Überholung oder Reparatur des Produkts an Ihren Händler oder G&G. Tauschen Sie die Nachrüstkomponenten aus (Nachkauf bei Ihrem Händler oder bei G&G).
Die Reichweite nimmt ab.	Beschädigtes oder abgenutztes Kugellager. Beschädigung oder Abnutzung am Kolben (O-Ring, Kolbenfeder). Im Inneren des Laufs ist etwas verklemt. Fehlerhafte BB-Kugeln (zu klein oder zu schwer) Nicht ausreichend Silikonöl	Reinigen Sie das Innere des Laufs mithilfe des Reinigungsstabs. Verwenden Sie Hochpräzisions-BBs von G&G Armament. Geben Sie eine Tropfen Silikonöl auf den Eingang des Kugellagers.
	Problem am Gear aufgrund zu vieler Leerschüsse	Wenden Sie sich zu Wartung des Produkts, dem Austausch von Produktkomponenten (Gear usw.) oder zur Reparatur an Ihren Händler oder an G&G.
Betriebsgeräusch zu laut	Abgenutztes oder beschädigtes Gear Problem am Gear aufgrund zu vieler Leerschüsse	
Kugeln fallen aus der Laufmündung	Beschädigtes oder abgenutztes Kugellager. Die Hop-Funktion ist nicht eingestellt. Fehlerhafte BB-Kugeln (zu klein oder zu schwer)	Drehen Sie das Einstellrad der Hop-Funktion in Richtung Hop. Verwenden Sie Hochpräzisions-BBs von G&G Armament.
	Falls das Gewehr nass wird	Stellen Sie die Benutzung des Gewehrs sofort ein, trennen Sie die Akkuverbindung und wischen Sie das Innere des Verschlussgehäuses und den Akku trocken. Sobald das Gewehr vollständig getrocknet ist, führen Sie einige Probeschüsse durch. Sollte das Gerät nicht funktionsfähig sein, wenden Sie sich zur Reparatur bitte an Ihren örtlichen Händler.

[HAFTUNGSAUSSCHLUSS]

- ▶ Das Zubehör auf den Abbildungen ist nicht immer im Lieferumfang enthalten.
- ▶ Personen unter 18 Jahren dürfen das Produkt nur unter Aufsicht von Erwachsenen benutzen.
- ▶ Käufer und Nutzer müssen alle Gesetzesvorschriften zum Besitz von Softair-Waffen beachten.
- ▶ Bei allen in diesem Handbuch aufgeführten Produkten handelt es sich um Imitations-Feuerwaffen, deren Design, Aussehen oder Funktion nicht mit einer echten Feuerwaffe, wie sie von anderen Herstellern angeboten wird, vergleichbar ist oder sein soll.
- ▶ Bei den Produktnamen handelt es sich um Warenzeichen des Herstellers G&G, der mit keinem Hersteller echter Feuerwaffen oder Imitations-Feuerwaffen kooperiert, verbunden ist oder gesponsort wird. Die Produkte können von den abgebildeten Modellen abweichen.

[EN CAS DE PANNE]

SYMPTOME	CAUSE	SOLUTION
Ne fonctionne pas	Le levier est en mode de sécurité. La batterie est déchargée. La batterie est débranchée. Les bornes et de la batterie sont inversés. Moteur en fin de vie (entre 50000 et 60000 billes) ou mauvais branchement électrique.	Positionnez le sélecteur de tir sur le mode Semi-auto. Rechargez la batterie. Rebranchez la batterie. Branchez les bornes correctement (vérifiez le fusible).
	Le moteur tourne mais impossible de tirer	Remplacer le moteur en fin de vie (disponible chez votre revendeur local ou G&G directement). Vérifiez et réparez les branchements. Insérez la tige de débouillage dans le chargeur et remuez de haut en bas pour retirer les billes coincées. Retirez les billes coincées en utilisant la tige de débouillage. Achetez de nouveaux Gears chez votre revendeur local ou G&G directement.
Impossible d'utiliser le mode full auto	Des billes sont coincées dans le chargeur. Des billes sont coincées dans la chambre. Gears défectueux.	Rechargez la batterie. Retirez les billes coincées dans le chargeur. Consultez votre revendeur local ou G&G directement.
	La portée de tir diminue	Batterie trop faible. Billes défectueuses dans le chargeur. Mauvais branchement électrique. Chambre endommagée ou usée. Ensemble piston endommagé ou usé (O-ring, ressort de piston). Quelque chose est coincé dans le canon interne. Billes défectueuses (trop petites ou trop lourdes). Pas assez d'huile de silicone. Problème de Gear à cause de tirs à blanc trop fréquent.
Fonctionnement trop bruyant	Gears endommagés ou usés. Problème de Gear à cause de tirs à blanc trop fréquent.	Contactez votre revendeur local ou G&G pour effectuer un entretien complet, une réparation ou un changement de pièces.
Les billes s'échappent par la bouche du canon	Ensemble de la chambre endommagé ou usé. Aucun réglage du Hop-Up effectué au préalable. Billes défectueuses (trop petites ou trop lourdes).	Tournez la molette du Hop-Up vers Hop. Utilisez les billes de qualité supérieure G&G.
Si la réplique est mouillée.	Arrêtez immédiatement d'utiliser votre réplique, débranchez la batterie, essuyez l'eau restée dans le corps ainsi que la batterie. Après séchage complet, faites un essai de tir. Si la réplique ne fonctionne toujours pas, veuillez contacter votre revendeur pour réparation.	

[RECLAMATION]

- ▶ Les accessoires sur les photos ne sont pas toujours inclus avec la réplique.
- ▶ La surveillance d'un adulte est obligatoire pour les utilisateurs de moins de 18 ans.
- ▶ L'acheteur et l'utilisateur doivent se conformer aux lois du pays concernant la possession d'une réplique airsoft
- ▶ Tous les produits dans ce mode d'emploi sont des imitations d'armes à feu et ne sont en aucun cas destinées ou représentées à être comparées par la conception, par l'apparence ou par le fonctionnement à toutes armes à feu produites par d'autres fabricants.
- ▶ Le nom des produits et les marques déposées G&G n'ont aucune affiliation et ne sont pas associés ou sponsorisés par aucun fabricant d'armes à feu ou d'imitations d'armes à feu.



PCC-45

- PCC 45 GNI - A01** 槍身模組 & 彈匣 / Receiver assembly & Magazine / Módulo de recibidor y cargador /
Ens. corps et chargeur / レシーバーアセンブリ&マガジン / Oberes Verschlussgehäuse und Magazin
- PCC 45 GNI - A02** 下槍身模組 & 晶片線組 / Lower receiver assembly & Mosfet wire set / Módulo de recibidor inferior y Mosfet ys set the cable /
Ens. corps inférieur et câblage mosfet / ロアレシーバーアセンブリとMOSFETワイヤーセット / Unteres Verschlussgehäuse und MOSFET Verkabelung
- PCC 45 GNI - A03** 前段模組 / Front End Set / Conjunto Delantero / Ens. avant / フロントエンド / Lauf und Handschutz Set
- PCC 45 GNI - A04** 下槍身模組 / Complete lower receiver assembly / Conjunto Recibidor Inferior /
Ens. corps inférieur / ロアレシーバーアセンブリ & モーター / Kompletter Lower Receiver
- PCC 45 GNI - A05** 下槍身 / Lower receiver / Recibidor inferior / Corps inférieur / ロアレシーバー / Unteres Verschlussgehäuse
- PCC 45 GNI - A06** 魚骨護木及前準星模組 / Rail handguard & Front sight / Guardamanos y mira delantera /
Rail garde-main et guidon / レールハンドガード&フロントサイト / Handschutz und vordere Visierung
- PCC 45 GNI - A11** 摺疊後托 / Stock / Culata / Crosse / ストック / Schaft
- PCC 45 GNI - A15** 上槍身 & 槍機拉柄 / Upper receiver & Charging handle / Recibidor superior y manija de carga /
Corps supérieur et levier de chargement / アッパーレシーバー&チャージングハンドル / Oberes Verschlussgehäuse und Ladehebel

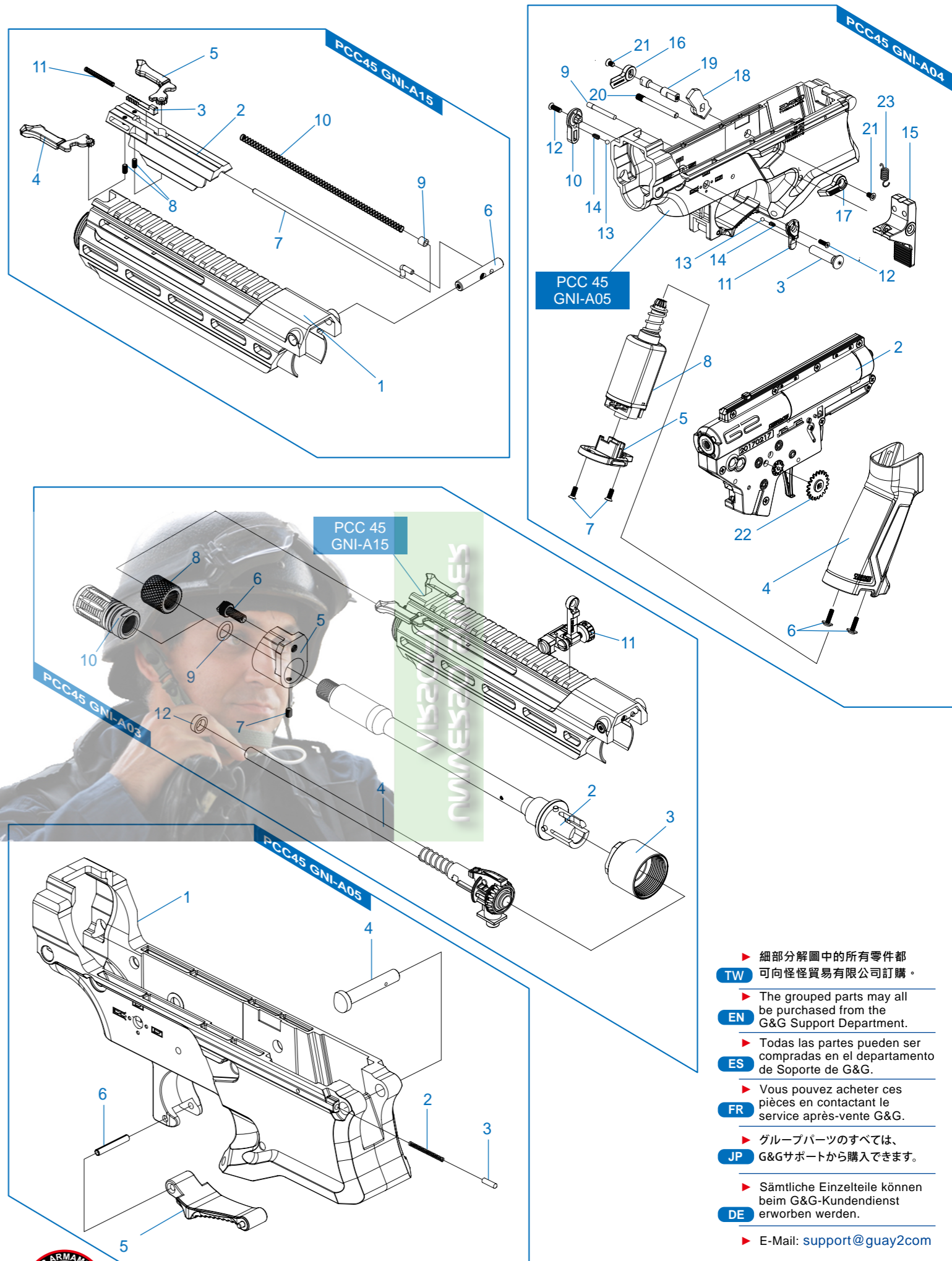
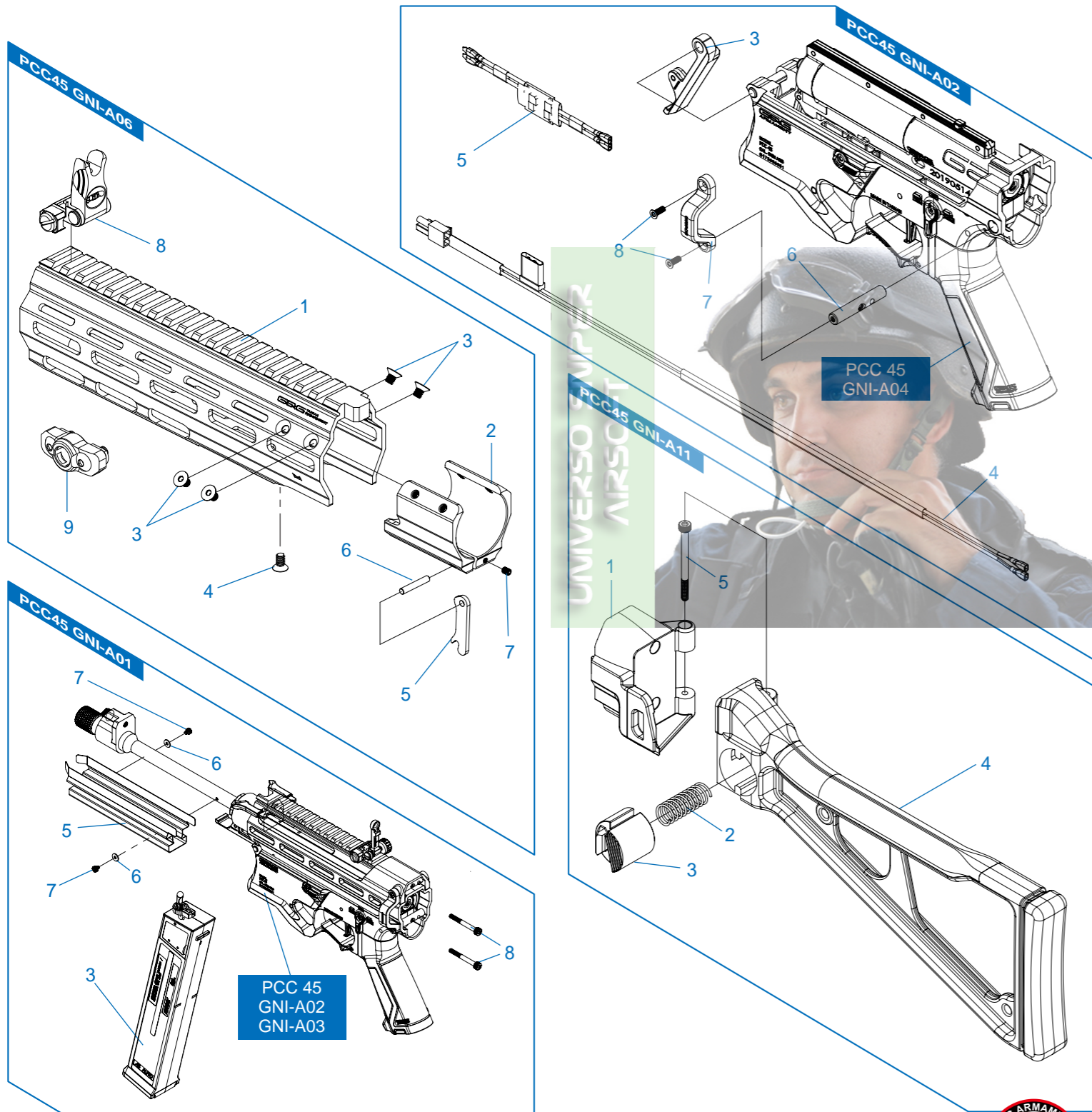

▶ 細部分解圖中的所有零件都
可向怪怪貿易有限公司訂購。

TW ▶ The grouped parts may all
be purchased from the
G&G Support Department.

EN ▶ Todas las partes pueden ser
compradas en el departamento
de Soporte de G&G.

ES ▶ Vous pouvez acheter ces
pièces en contactant le
service après-vente G&G.

FR ▶ グループパーツのすべては、
G&Gサポートから購入できます。

JP ▶ Sämtliche Einzelteile können
beim G&G-Kundendienst
erworben werden.

DE ▶ E-Mail: support@guay2com



請選擇有合格認證(CE)的電池，避免損害產品。	請使用說明書上建議的電池伏特數，使用錯誤的伏特數將損害產品。	不使用產品時請將電池拔除。	電池請遠離潮濕和火源，請勿破壞電池。
-------------------------	--------------------------------	---------------	--------------------

即使你只是開玩笑對他人射擊，你也必須為他人與公物受到的傷害負完全的責任。請在法規的範圍內玩射擊遊戲。	不要將槍口指向人、動物或者造成第三人的傷害、危險。
攜帶電動槍時，請將槍口套上安全套，選擇鈕指向安全位置，並把槍放入槍盒或槍袋中。	射擊以外的時間，為避免BB彈造成意外危險及防止灰塵掉入槍管，請確實將槍口套上安全套。當槍管套上安全套時，不要扣扳機。
安全規範： 1. 在槍口套上安全套。 2. 將選擇鈕設於安全位置上。 3. 移除彈匣。 4. 將電池拆下。	看槍口確認是否有BB彈滯留於槍管中是十分危險的。你的眼睛可能會被BB彈打傷，有失明的可能性。
請選擇一個周邊沒有人 and 車的安全地點玩電動槍。	射擊時不留意是十分危險的。不要將手指放在扳機上，除非你已取下安全套，準備開始射擊。
當在玩射擊遊戲或練習射擊時，請佩戴護目鏡，並注意彈跳物。最重要的不要傷害到周邊其他的人。	有些案例是在取下彈匣後發現還有BB彈滯留在槍身內，所以取下彈匣後請對空中或安全的地方射擊，無殘留後再套上安全套。
將槍口套上安全套，移除電池，放入槍袋或槍盒中，並且放在孩童取不到的地方。	私自拆解或改裝電動槍會造成危險，甚至會有違法的可能性。

品質の良いバッテリーを選択してください。(CE認証) アンペア数の異常に高い製品や粗悪なバッテリーなどはメカBOXが破損しますので絶対使用しないでください。	指定以外のバッテリーの使用による事故、故障などについて、当社は一切の責任を負いません。	バッテリーをコネクタから取り外してください。	バッテリーを濡らしたり、火の周りに近づけたりしないでください。また、バッテリーの外観を損傷しないでください。
--	---	------------------------	--

たとえイタズラのつもりでも、共有物や他人の財産を撃って破損させたり、人や生き物を撃って怪我をさせたりすると、器物破損罪や傷害罪などで処罰される場合があります。	エアガンで人や動物を狙ったり、撃ったりしないでください。標的を撃つ時以外は銃口に保護キャップを必ず装着してください。
エアガンを持ち歩く場合は、銃口に保護キャップをして、セレクトレバーをセーフティの位置にし、必ずケースやバッグに入れて運んでください。	万が一の暴発を防ぐと共に防塵のために、発射時以外は必ず銃口に保護キャップを装着してください。
安全手順 1.銃口に保護キャップを装着する。 2.切り替えレバー(セレクトレバー)をセーフティの位置にする。 3.マガジンを取り外す。 4.バッテリーをエアガンから取りはずす。	銃口は、弾が入っている入っていないにかかわらず、絶対にのぞかないでください。BB弾が眼に当たった場所、最悪失明の恐れがあり大変危険です。
エアガンを撃つ際は、安全に配慮し、人や動物又は危険な場所には向けなくてください。また、周囲に人がいるような場所での射撃は絶対にしないでください。	標的に向けて発射する時以外は、引き金に指をかけないでください。引き金に指をかけた状態では、何らかの理由で引き金を引いてしまう恐れがあり大変危険です。
弾を発射する時やゲームなどの場合は、跳弾にも注意し、ゴーグルなどの眼の保護具を本人と参加者全員が必ず装着して行ってください。(参加者以外の第三者に弾が当たらないように十分注意ください。)	マガジンを抜いてもガン内部に弾が残っている場合があります、不用意に引き金を引くと弾が発射され大変危険です。マガジンを抜いた後、銃口を安全な方向に向けて撃ち、弾が残っていない事を確認してから、銃口に保護キャップをして保管してください。
対象年齢以外の子供がイタズラをして怪我などを起こさないように、必ず銃口に保護キャップをしてケースやバックにいれて子供が手の届かない所に保管してください。	このエアガンは、最適な性能、操作性を考慮して製造されています。むやみな分解、改造は、危険性を誘発したり性能を著しく損なう場合がありますので、絶対にお止めください。

Please select quality battery with the CE approval, to avoid any unnecessary damage on the product.	Please use suggested battery in the manual, if different voltage used, it might damage the product.	Remove the battery from the product when it is not in use.	Do not wet nor incinerate the battery, nor to deform terminal.
---	---	--	--

You may be liable for damaging public or personal property or for injuring a person or an animal even if you only meant to shoot as a "practical joke." Always observe good manners and enjoy fun sport shooting.	Never direct the muzzle towards a person, animal or in any direction. That may cause harm or damage to the third party.
When you carry the air gun, attach the safety cap, set the selector lever to the safety position and always put the air gun in a case or bag.	Make sure to put the barrel and safety cap on the muzzle, except when you are shooting. Do this to prevent accident, discharge of BB's and also for dust protection purpose. Never pull the trigger while the barrel and the safety cap is attached.
Safety procedures: 1. Attach the safety cap to the muzzle. 2. Set the selector lever to the safety position. 3. Remove the magazine. 4. Remove the battery.	Looking into the muzzle is extremely dangerous regardless of BB's having been loaded or not. If you get hit in the eye by a BB pellet, you may in worst case, lose your eye sight.
Select a safe place for operating the air gun, avoid places where people and cars are around.	Activating the trigger carelessly is extremely dangerous. Never put your finger on the trigger unless the safety cap is removed and you are ready to shoot a target.
When shooting the air guns for target practice or in a game situation, You and all participants must wear safety goggles or other eye protective gear. Also pay attention to ricochet. It is very important to pay attention to third parties other than the participants.	There may be cases where some BB's remain in the gun after the magazine has been removed. After removal of the magazine, direct the muzzle towards a safe direction and pull the trigger to confirm that there are no BB's remain in the gun, then attach the safety cap.
Always attach the safety cap to the muzzle, remove the battery and store the air gun in a case or bag and at a place that is out of reach by children.	Disassembling or modifying the gun may adversely affect the performance and make it dangerous. "It may be against the Law."

Por favor seleccione la batería de calidad con la aprobación del CE, para evitar daños innecesarios en el producto.	Por favor utilice la batería que se sugiere en el manual si utiliza un voltaje diferente, podría dañar el producto.	Retire la batería del producto cuando no esté en uso.	No moje ni incinere la batería. Tampoco deforme el terminal.
---	---	---	--

Usted puede ser responsable por daño de propiedad pública o privada al herir a una persona o animal incluso sin que fuese intencional o como una "broma pesada". Siempre tenga buenos modales y disfrute de la diversión de tiro deportivo.	Nunca dirija el cañón hacia una persona, un animal o en cualquier dirección. Puede causar daño o perjuicio a la terceros.
Cuando transporte el rifle de aire utilice una cobertura de cañón, coloque el rifle en modo seguro y siempre ponga el rifle de aire en una bolsa o una caja.	Asegúrese de colocar siempre la cobertura de cañón en la boca, a excepción de cuando esté disparando. Para evitar accidentes por disparo de balines accidentales y proteger el rifle contra el polvo. Nunca tire del gatillo mientras la cobertura del cañón este en el barril.
Procedimientos de Seguridad: 1. Utilice una cobertura de cañón. 2. Coloque el selector en modo seguro. 3. Quite los cargadores. 4. Quite la batería.	Mirar dentro el cañón es extremadamente peligroso a pesar de que los balines no hayan sido cargados. Si recibe un golpe directo en el ojo por un balin puede perder su vista permanentemente.
Seleccione un lugar seguro para usar el rifle de aire, evite lugares donde se encuentren personas y coches alrededor.	Activar el gatillo sin cuidado es extremadamente peligroso. Nunca ponga el dedo en el gatillo a menos que la cobertura del cañón haya sido retirada y esté preparado para disparar al objetivo.
Al disparar los rifles de aire en prácticas de tiro o en juegos, usted y todos los participantes deberán llevar gafas de seguridad u otras gafas protectoras. También preste atención al rebote. Es muy importante prestar atención no solo a los participantes sino también a terceros.	Puede haber casos en los balines se queden dentro del rifle después de que el cargador haya sido retirado. Después de la extracción del cargador, dirija la boca del cañón hacia una dirección segura y apriete el gatillo para confirmar no haya quedado ningún balin dentro del rifle, por último coloque la cobertura del cañón.
Siempre utilice una cobertura de cañón, retire la batería y almacene el rifle de aire en una caja o bolsa. Fuera del alcance de los niños.	Al modificar o desmontar el rifle puede afectar el rendimiento de la réplica y convertirlo en algo peligroso. "Puede estar en contra de la ley."



Bitte verwenden Sie eine Qualitätsbatterie mit CE-Zeichen, um Schäden am Produkt zu vermeiden.	Bitte verwenden Sie die in der Bedienungsanleitung vorgeschlagene Batterie, da bei Verwendung einer anderen Spannung das Produkt beschädigt werden kann.	Entfernen Sie die Batterie wenn das Produkt nicht in Gebrauch ist.	Die Batterie nicht nass machen, nicht verbrennen und die Anschlüsse nicht verformen.
--	--	--	--

Sie können sich strafbar machen, wenn Sie öffentliches oder persönliches Eigentum beschädigen oder wenn Sie eine Person oder ein Tier verletzen auch wenn der Schuss nur „zum Spaß“ gedacht war. Zeigen Sie immer gute Manieren und erfreuen Sie sich am Schießsport.	Richten Sie die Laufmündung niemals auf eine Person, ein Tier oder in irgendeine Richtung, die Körperverletzungen oder Sachschäden zur Folge haben könnte.
Setzen Sie die Schutzkappe auf die Laufmündung, legen Sie den Sicherungshebel in den Sicherheitsmodus und geben Sie die Druckluftpistole in einen Koffer oder eine Hülle, wenn Sie die Druckluftpistole transportieren.	Achten Sie darauf, dass die Schutzkappe immer auf der Laufmündung sitzt, außer wenn Sie schießen. Entfernen Sie die BBs aus der Pistole, um Unfällen vorzubeugen und zum Schutz vor Staub. Betätigen Sie niemals den Abzug, wenn sich die Schutzkappe auf dem Lauf befindet.
Sicherheitsvorkehrungen: 1. Setzen Sie die Schutzkappe auf die Laufmündung. 2. Legen Sie den Sicherungshebel in den Sicherheitsmodus. 3. Nehmen Sie das Magazin ab. 4. Entnehmen Sie den Akku.	In den Lauf zu schauen ist höchst gefährlich, unabhängig davon, ob die Pistole mit BBs geladen ist oder nicht. Wenn Sie von einer BB-Kugel im Auge getroffen werden, können Sie im schlimmsten Falle Ihre Sehkraft verlieren.
Wählen Sie einen sichere Ort, um die Druckluftpistole einzusetzen. Vermeiden Sie Orte, an denen sich Menschen oder Autos befinden.	Die unachtsame Betätigung des Abzugs ist höchst gefährlich. Legen Sie niemals Ihre Finger auf den Abzug, außer wenn die Schutzkappe abgenommen ist und Sie bereit sind, auf ein Ziel zu schießen.
Beim Training oder in Spielsituationen mit der Druckluftpistole müssen Sie und alle Teilnehmer Schutzbrillen oder sonstige Ausrüstung zum Schutz der Augen tragen. Achten Sie auf Querschläger. Es ist sehr wichtig, auf Dritte zu achten, die nicht an den Übungen oder Spielen teilnehmen.	Es kann vorkommen, dass sich nach der Abnahme des Magazins noch BBs in der Pistole befinden. Nehmen Sie das Magazin ab und richten Sie danach die Laufmündung in eine sichere Richtung. Betätigen Sie den Abzug, um sich zu vergewissern, dass sich keine BBs mehr in der Pistole befinden und setzen Sie anschließend die Schutzkappe auf.
Setzen Sie immer die Schutzkappe auf die Laufmündung, entnehmen Sie den Akku und bewahren Sie die Druckluftpistole in einem Koffer oder einer Hülle und an einem Ort auf, der außerhalb der Reichweite von Kindern ist.	Die Demontage oder Abänderung der Pistole kann ihre Leistung beeinträchtigen und sie gefährlich machen. „Dies kann rechtswidrig sein.“

Utilisez des batteries certifiées CE afin d'éviter tout dommage du produit.	Utilisez les batteries recommandées dans le manuel. Une différence de voltage peut endommager le produit.	Retirez la batterie du produit lorsque vous l'utilisez.	Ne mouillez pas ou ne chauffez pas la batterie sinon vous risquez de déformer le connecteur.
---	---	---	--

Vous pouvez être tenu responsable pour tout dommage de propriété publique ou personnelle, ou blessure sur une personne ou un animal. Faites preuve de fair-play pour profiter pleinement de l'Airsoft.	Ne pointez jamais votre réplique vers une personne ou un animal afin d'éviter de causer des dommages ou des blessures.
Mettre le capuchon de sécurité sur le cache-flamme, le sélecteur de tir sur la position sécurité et la réplique dans un sac lors de son transport.	Assurez-vous de mettre le bouchon de sécurité sur le cache-flamme, sauf si vous tirez évidemment. Procédez ainsi pour éviter tout accident et protéger la réplique de la poussière.
Procédures de sécurité: 1. Mettre le capuchon de sécurité sur le cache-flamme. 2. Mettre le sélecteur de tir sur la position sécurité. 3. Retirer le magazine. 4. Retirer la batterie.	Regarder dans le canon est extrêmement dangereux même s'il ne reste plus de billes dans la réplique. Si vous êtes touché à l'œil par une bille, vous risquez de perdre la vue.
Choisissez un endroit sûr pour utiliser la réplique, et évitez tout endroit entouré d'automobile ou de personne.	Presser la queue de détente sans aucune précaution est extrêmement dangereux. Ne déposez jamais votre doigt sur la queue de détente si vous n'avez pas au préalable retiré le capuchon de sécurité et si vous n'êtes pas prêt à tirer.
Lors de l'utilisation de la réplique, tout participant se doit de porter des lunettes de protection. Faites attention au ricochet des projectiles et aux passants.	Dans certains cas il est possible que des billes soient restées dans la réplique après avoir retiré le magazine. Lorsque le magazine est retiré, pointez votre réplique dans une direction sans danger pour autrui et tirer pour vous assurer qu'il ne reste pas de billes à l'intérieur, puis mettez le capuchon de sécurité sur le cache-flamme.
Toujours mettre le capuchon de sécurité sur le cache-flamme, retirer la batterie et garder la réplique dans un sac à l'abri des enfants.	Désassembler ou modifier la réplique vous même peut affecter défavorablement ses performances, la rendre dangereuse et vous mettre hors la loi.

PCC45



M-LOK QD sling swivel mount (Front) & sling swivel (Rear)

Fully ambidextrous controls.

Quick change spring gearbox design.

Electronic trigger unit (ETU) and upgraded Gen.4 in-line MOSFET.

M-LOK Rail with quick-detach lever for easy battery installation.

- Ambidextrous Selector
- Ambidextrous Bolt Catch
- CNC-Machined Hard Anodized
- QD M-LOK Rail
- Upgraded Gen.4 MOSFET and ETU
- Folding Stock
- Polymer Receiver