



COLT M16 "VIETNAM WAR" EARLY VERSION

# VIETNAM version



オートマチック電動エアガン

対象年齢18才以上

Users Restricted to  
18 Years of age or older

取扱い注意・説明書

HANDLING CAUTIONS AND INSTRUCTION MANUAL



コルト M16A1タイプ ベトナムバージョン  
多弾装190連射マガジン標準装備  
EG700ハイトルクモーター搭載  
リアルタイプ薄型グリップ採用



●ご使用の前に最後まで必ずお読みください。

Always read through this manual before operation.



## 警告

WARNING

 <p><b>18才以上</b> Only for 18 years of age or older</p>	<p>●このエアガンは、使用者・管理者対象年齢18才以上用の競技銃です。 Operation of this air gun for competition use is restricted to users of 18 years of age or older.</p>
 <p><b>ケガ注意</b> Injury caution</p>	<p>●発射したプラスチックBB弾を、およそ50~60m先に到達させる能力がありますので、不注意な発射や誤った使用は、失明や怪我などの危険を生じます。 Since plastic BB bullets reach 50 to 60 meters, careless shooting may cause eye damage or other injuries.</p>
 <p><b>注意書熟読</b> Careful reading of Handling cautions and Instruction manual</p>	<p>●ご使用前には、必ず〈取扱い注意・説明書〉を良く読んで、記載されている各注意点を認識した上でお取扱いください。 Always read through this HANDLING CAUTIONS AND INSTRUCTION MANUAL carefully before operation. Operate the air gun with full recognition of warnings and cautions.</p>
<p>●〈取扱い注意・説明書〉を紛失した場合は、すぐに当社までご請求ください。 Promptly request a copy if you lose the HANDLING CAUTIONS AND INSTRUCTION MANUAL.</p>	



# 警告

WARNING

# 〈取扱い注意書〉

HANDLING CAUTIONS AND INSTRUCTION MANUAL

このエアガンは、正しいスポーツシューティングを通じて健全なホビーライフをエンジョイするために開発  
 特のフィーリングが体験でき、射撃センスを向上させるスポーツグッズとなりますが、発射されたプラスチック  
 などの危険を生じます。必ず下記の各注意点とそれぞれのガンの取扱い説明書を最後まで読み、良く認識された  
 This sport gun is developed for enjoying sport shooting through correct sport shooting operation. You can experience unique feel of the air gun, which is a most suitable sport  
 shooting and wrong operation are dangerous, causing eye damage or other injury. Make sure to read through warnings stipulated below and observe rules and manners for

**このエアガンは、使用者・管理者対象年齢18才以上用の競技銃です。不注意な**

Operation of this air gun for competition use is restricted to users of 18 years old or more. Careless shooting and wrong operation are dangerous, causing

**警告** 必ず目の保護具を装着する。  
 WARNING Always wear eye protective gear.

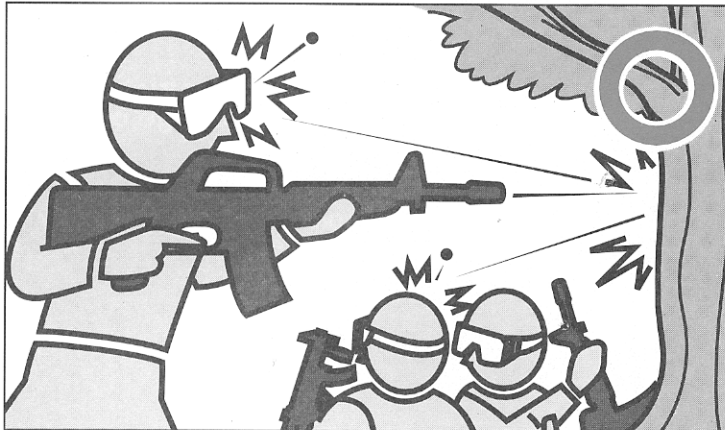

弾を発射する時やゲームなどの場合は、跳弾にも注意し、ゴーグル等の目の保護  
 具を本人と参加者全員が必ず装着して行って下さい。(参加者以外の第三者に弾が  
 当たらないように十分注意して下さい。)

When shooting the air gun for a target or game, you and all participants must wear goggles or other  
 eye protective gear, also paying attention to ricochets. (Pay sufficient attention also to third  
 personnel other than participants.)

**警告** エアガンの人や動物に向けて撃たない  
 WARNING Never shoot the air gun towards a person or animal.

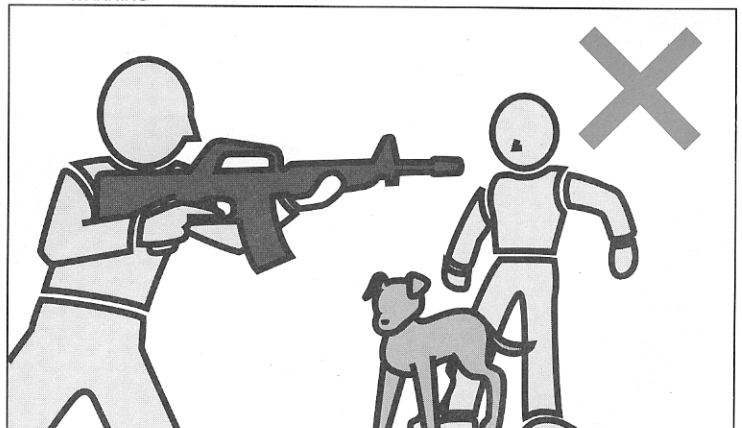

エアガンで人や動物を狙ったり、撃ったりしないで下さい。標的を  
 撃つ時以外は銃口に保護キャップを必ず装着して下さい。

Never aim or shoot a person or animal as the target. Always attach the protective plug to the muzzle,  
 except when you are ready to shoot a target.

**警告** イタズラのつもりでも処罰される場合がある。  
 WARNING You may be punished if you are shooting for a practical joke.

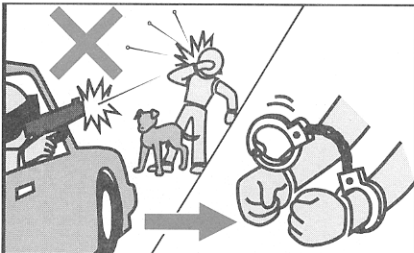

たとえイタズラのつもりでも、共  
 有物、及び他人の財産を撃って破  
 損させたり、人や生き物を撃って  
 怪我をさせたりすると、器物破損  
 の罪や傷害の罪などで処罰される  
 場合があります。

You may be punished if you damage public or  
 personal properties or injure a person or  
 animal even if you are shooting for a practical  
 joke. Always observe manners and enjoy  
 healthy sport shooting.

**警告** いつも銃口に保護キャップをつけておく。  
 WARNING Always attach the protective plug to the gun muzzle.

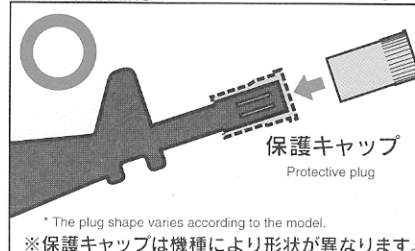

万一の暴発を防ぐと共に、防塵の  
 ために発射時以外は必ず銃口に  
 保護キャップを装着して下さい  
 (装着したまま引き金を引かないで  
 下さい)。

Make sure to attach the protective plug to the  
 gun muzzle, except when you are shooting, for  
 preventing accidental sudden discharge and for  
 the dust-proof purpose. (Never pull the trigger  
 with the protective plug being attached.)

\* The plug shape varies according to the model.  
 ※保護キャップは機種により形状が異なります。

**警告** 銃口は、いかなる場合も絶対にのぞかない。  
 WARNING Never look into the gun muzzle.



銃口は、弾が入っている入ってい  
 ないにかかわらず、絶対にのぞか  
 ないで下さい。BB弾が眼に当た  
 った場合、最悪失明の恐れがあ  
 り大変危険です。

Looking into the muzzle is extremely  
 dangerous, regardless of with or without  
 bullets being installed. If a BB bullet hits  
 your eye, you may, in the worst case, lose  
 your sight.

**警告** 不用意に引き金を引かない。  
 WARNING Avoid pulling the trigger carelessly.

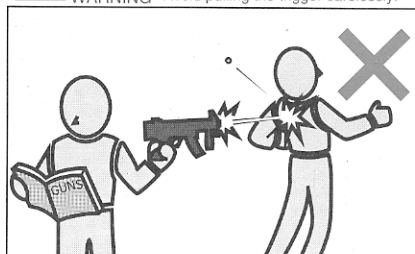

不用意に引き金を引くと非常に  
 危険です。引き金は、保護キャ  
 ップをはずし、標的に向かって  
 撃つ時以外は指を触れないで下  
 さい。

Activating the trigger carelessly is  
 extremely dangerous. Never put your  
 finger onto the trigger unless the  
 protective plug is removed and you are  
 ready to shoot a target.

**警告** 銃口は常に安全な方向に向けて取扱う。  
 WARNING Always direct the muzzle towards a safe direction.

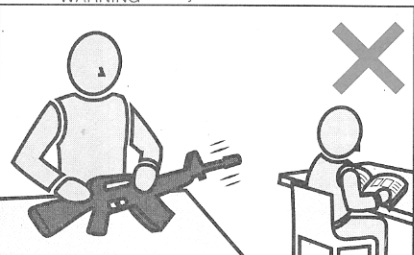

銃口はいかなる場合も人や動物、  
 又は危険な場所には向けません  
 下さい。標的を撃つ時以外は、銃口  
 に保護キャップを必ず装着して下  
 さい。

Never direct the muzzle towards a person,  
 animal or other dangerous directions. Always  
 attach the protective plug, except when you are  
 ready to shoot a target.

**警告** 人や車が横切るような場所ではガンを絶対に撃たない。  
 WARNING Never shoot the air gun at places where people and cars pass cross.

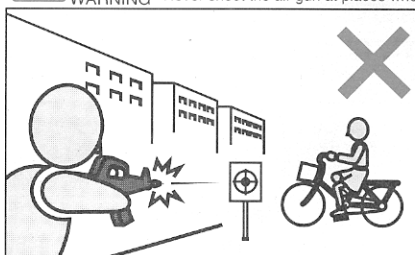

ガンを撃つ場所は、安全に配慮  
 し、人や車が横切るような場所、  
 及び回りに人がいるような場所  
 での射撃は絶対におやめ下さい。

Select a safe place for operating the air gun,  
 avoiding places where people and cars  
 pass cross or third persons are around.

■操作方法はガンにより異なります。必ずそのガンの特性を良く理解した上でお取扱い下さい。

■誤った使用法・取扱い、改造・分解によって発生した事故、事件、怪我、修理等については、当社では一切責任を負いません。

■The operation procedure varies according to the model. Make sure to operate an air gun after recognizing its features.

■We are not responsible for any accidents, events, injuries or repair costs arising from wrong operation and handling or by modification and disassembly of the gun.



# ご使用前に最後まで必ずお読み下さい。

Always read through this manual before operation.

されたスポーツガンです。それぞれのガンの特性や、使用上の注意点を良く認識した上で使用されますと、独クBB弾をおよそ50~60m先に到達させる能力がありますので、不注意な発射や誤った使用は、失明や怪我な上、ルールやマナーを守ったスポーツシューティングをお楽しみ下さい。

goods to improve your shooting sense, if you recognize its features and operational warnings. As the air gun has the capacity to shoot BB bullets by 50to 60 meters, careless pleasant sport shooting.

## 発射や誤った使用は失明や怪我等の危険が生じますので十分ご注意下さい。

eye damage or other injury.

**警告** 移動するときは、ガンを必ずケースやバッグに入れる。  
WARNING Always put the gun in a case or bag when you are carrying it.

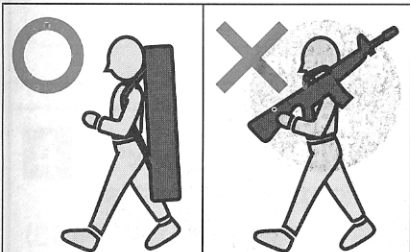

エアガンを持ち歩く場合は、銃口に保護キャップをし、セレクトターレバーをセフティ位置にした上で、必ずケースやバッグに入れて運んでください。

When you carry the air gun, attach the protective plug, set the selector lever to the Safety position and put it in a case or bag.

**警告** 子供の手の届かない所に保管する。  
WARNING Store the air gun at places out of reach by children.

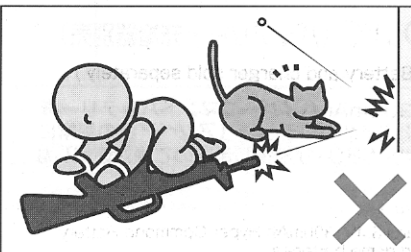

対象年齢以下の子供がイタズラをして怪我などを起こさないように、必ず銃口に保護キャップをしてバッテリーをガンからははずし、ケースやバッグに入れて手の届かない所に保管して下さい。

Always attach the protective plug to the muzzle, remove the battery and store the air gun in a case or bag and at a place out of reach by children so that they will not be injured during mischievous play.

**警告** マガジンを抜いても弾が発射される場合がある。  
WARNING BB bullets may be shot out even if the magazine is removed.

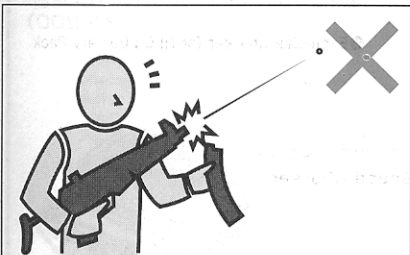

マガジンを抜いてもガン内部に弾が残っている場合があり、不用意に引き金を引くと発射され、危険です。マガジンを抜いた後、銃口を安全な方向に向けて撃ち、弾が残っていない事を確認してから、銃口に保護キャップをして保管して下さい。

There are cases that bullets remain in the gun after the magazine is disconnected. Pulling the trigger carelessly is extremely dangerous. After removal of the magazine, direct the muzzle towards a safe direction and pull the trigger to confirm that no bullets remain in the gun. Then, attach the protective plug to the muzzle.

**警告** 切り替えレバーは常にセフティにしておく。  
WARNING Always set the selector lever to the Safety position.

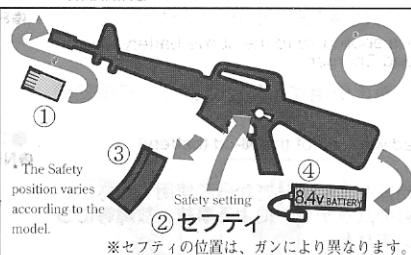

①銃口に保護キャップを装着する。②切り替えレバー(セクターレバー)をセフティ位置にする。③マガジンを取りはずす。④バッテリーをガンから取りはずす。

①Attach the protective plug to the muzzle. ②Set the selector lever to the Safety position. ③Remove the magazine. ④Remove the battery from the air gun.

**警告** 発射時以外は引き金に指をかけない。  
WARNING Put away your fingers from the trigger, except when you are ready to shoot a target.

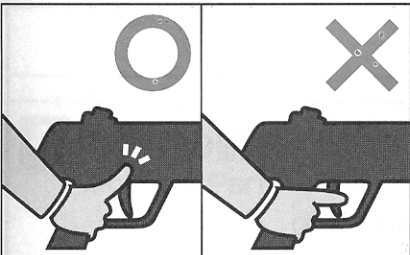

標的に向けて発射する時以外は引き金に指をかけない事。引き金に指をかけた状態では、何らかのはずみで引き金を引いてしまう恐れがあり、危険です。

Never put your fingers onto the trigger except when you are shooting a target. Maintaining your fingers on the trigger may cause sudden discharge for some reasons, which is dangerous.

**警告** ガンの分解、改造はしない。  
WARNING Never disassemble or modify the air gun.

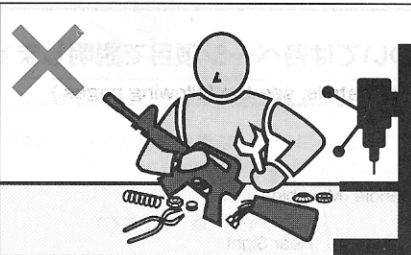

このガンは、最適な性能・操作性を考慮して製造されています。むやみな分解、改造は、危険性を誘発したり性能を著しく損なう場合がありますので絶対におやめ下さい。

This air gun is manufactured under consideration of appropriate performance and operability. Disassembling or modifying the gun may generate danger or adversely affect the performance. So, avoid disassembling or modifying the air gun.

**警告** WARNING

- このガンは、直径6ミリのプラスチックBB弾をおよそ50~60m飛ばす能力があります。使用の際にはこの性能を念頭に置き、あらゆる危険防止を考慮した上で取扱して下さい。
- ゲームなどの場合、想定される危険エリア内にゴーグルなどを装備していない人や、ゲームに参加していない第三者がいない事を確認してから行って下さい。
- 銃口を、破損の危険性のあるもの(ガラス、照明灯、家電品、食器類、家具、自動車、ガスボンベ、その他)には絶対向けないで下さい。
- マガジンや銃身孔にはBB弾以外の物は、絶対に装弾しないで下さい。
- このガンはその形状から指等を挟みやすい箇所があります。スライド式ストック(伸縮式ストック)、フォールディングストック(折り畳み式ストック)製品のストック操作時、またエジェクションポート開閉作動時には、指を挟まないようにして下さい。
- 飲酒した上でのガンの取扱いはさまざまな危険性を誘発する恐れがあるので、おやめ下さい。
- ガンを保管する場合、転倒したり落下したりするような場所を避け、子供又は管理者以外の人の使用ができない場所へ、銃口に保護キャップを装着し、必ずパッケージやケース、又はバッグに入れて保管して下さい。
- 保護キャップを紛失された方は¥100+送料¥130(計¥230、切手でも可)をお送り下さい。折り返し保護キャップをお送り致します。その場合必ず製品名を明記して下さい。
- 【取扱い注意・説明書】は必ず保管しておいて下さい。紛失された場合は、すぐに当社までご請求下さい。
- このガンに使用する専用バッテリーは、故意にショートさせたりすると発火、爆発などの危険がありますので必ず説明書の注意点を守ってご使用下さい。
- バッテリーの充電は、必ず専用の充電器で行って下さい。
- ガンを水中に落下させたり、大量の水をかけたりするとモーターやバッテリー、スイッチなどに異常をきたし、誤作動などの原因となります。そのような場合すぐ撃つのをやめ、バッテリーをはずし、当社アフターサービス部にご連絡下さい。
- 正常な使用方法(取扱い説明書どおり)で引き金を引いても発射されない場合、又は長期にわたる使用で耐用期限を過ぎて起こるトラブルや、誤って落下させた時なども自分で直そうとせず、必ず当社アフターサービス部にご連絡の上、お買い上げ販売店、又は当社に修理を依頼して下さい。
- 電動ガンには、専用の当社オプションパーツが取付けられます。取付けの際には各オプションパーツに添付された取扱い説明書をよく読んで下さい。
- このガンは、通常の使用でおよそ30000発前後の発射で消耗パーツ等の交換が必要です。耐用期限を過ぎての使用は、作動不良等で危険性を誘発しますので当社アフターサービス部、又は販売店に整備をご依頼下さい。

- This air gun is capable of shooting 6mm diameter, plastic BB bullets by 50 to 60 meters. Operate the air gun under consideration of the performance and paying attention to safety.
- During a game, always pay attention that persons without wearing goggles or third persons non-members of the game are not within the estimated dangerous zone.
- Never direct the muzzle towards items subject to damage (glass, lamp, household apparatus, tableware, furniture, car, gas bomb, etc.).
- Never insert foreign matter other than BB bullets into the magazine and gun barrel.
- Because of the design of the air gun, there are places subject to entanglement of your fingers. Pay attention not to entangle your fingers when operating the sliding type stock (expand type stock), the stock of folding stock or opening/closing the ejection port.
- The air gun must not be operated after drinking to avoid possible danger.
- Avoid storing the air gun at places subject to drop or falling down. Always store it at places out of reach by children and after attaching the protective plug to the muzzle and putting it in a package, case or bag.
- If you lose the protective plug, contact us for a replacement part at cost. Make sure to inform us of the model of your air gun.
- Make sure to store the HANDLING CAUTIONS AND INSTRUCTION MANUAL at a safe place. If you lose the manual, consult us for a replacement copy.
- Observe warnings and cautions of the manual for the battery exclusively used for this air gun. Never short circuit the battery intentionally to avoid firing or explosion.
- Always use the exclusive battery charger when charging the battery.
- Malfunctions of the motor, battery and switches will occur if you drop the gun into water or apply a large amount of water to it, causing faulty operation. In such an event, immediately stop operating the gun; remove the battery and consult our after service dept.
- When no bullets are shot out while the trigger is operated correctly as instructed in the HANDLING CAUTIONS AND INSTRUCTION MANUAL and malfunctions caused by expiration of the product life or drop of the gun occur, never attempt to repair our yourself, but to take a contact to your dealer or our after-service department.
- Our exclusive optional parts can be installed to the electrical air gun. Carefully read the respective instruction sheets provided with options.
- For this air gun, consumable parts must be replaced after normal operation of about 30,000 bullets. Operation after expiration of part lives causes malfunctions and danger because of faulty operation. Consult our after-service department for overhaul maintenance.

# オートマチック電動エアガン M16 ベトナムバージョン (取扱説明書)

## Automatic Electric Air Gun, M16 Vietnam Version (Instruction Manual)



取扱う前に必ず最後までお読みください。  
Read through this manual before shooting paying special attention for safe operation.

### 取扱説明書の表示について

- この説明書には、各項目の左欄及び本文中に製品を安全に正しくお使いいただくため、絵表示と説明によって操作し、特に注意すべき点を示しています。本文と合わせて熟読し、内容をよく理解した上、ご使用ください。 Thoroughly understand the warnings and cautions for safe operation.



この表示を無視して、誤った取扱いをすると、ケガの発生や製品の故障を誘発し危険です。  
注意・禁止事項は遵守してください。  
Always observe warnings and cautions strictly.  
Failing to do so may cause injury, accidents, or damage to the gun.

## 1 バッテリーの充電について (バッテリー・充電器別売)

### Charging the Battery (Battery and charger sold separately.)

- この製品には、指定のマルイ8.4V1300mAhハイパーコマンドバッテリーを使用してください。他社製品及び、指定外のバッテリー（アンペア数の異常に高い製品や粗悪なバッテリーなど）はメカBOXが破損しますので絶対使用しないでください。

**注意** ミニバッテリーは使用できません。

- Use the specified battery for the gun, Marui 8.4V1300mAh Hyper Command Battery. Avoid use of non-standard or other brand name batteries. Otherwise, the originally designed functions will not be obtained.

**CAUTION** The Mini Batteries cannot be used.

- 充電器は、上記バッテリーに対応するバッテリー専用充電器、又は、マルイスピードチャージャー・AC急速充電器をご使用ください。

- Use the specified battery charger which is applicable to the above battery, The charger Exclusive Type or Marui AC Speed Charger.

- ニカドバッテリー放電器（別売）を適正使用することにより、充電効率がUPします。

- The battery's capacity power is increased with use of the Ni-cd (battery) Discharger (Sold separately)

- それぞれに付属している、取扱説明書をよく読んでからご使用ください。誤った使用方法や他社製品及び指定外のバッテリーによる事故、故障等については、当社では、一切の責任を負いません。

- Use the correct battery and charger according to respective instruction manuals. We will not be held responsible for any accident or damage caused by wrongful operation or usage of non-specified batteries.

**LARGE TYPE 専用**

**Exclusive for LARGE Type**

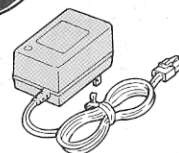
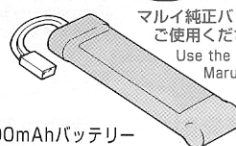

- 8.4V 1300mAhバッテリー (¥4,800)
- 8.4V Ni-Cd Battery Pack

- 1300mAhバッテリー専用充電器 (¥2,200)
- Exclusive Charger for Ni-Cd Battery Pack

- ニカドバッテリー放電器 (¥950)
- Ni-cd Battery Discharger

- スピードチャージャー AC急速充電器 (¥9,800)
- AC Speed Charger

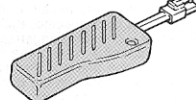

## 2 各部の名称 (細部については各ページ項目で説明します。)

### Component Names (For details, see the following pages.)

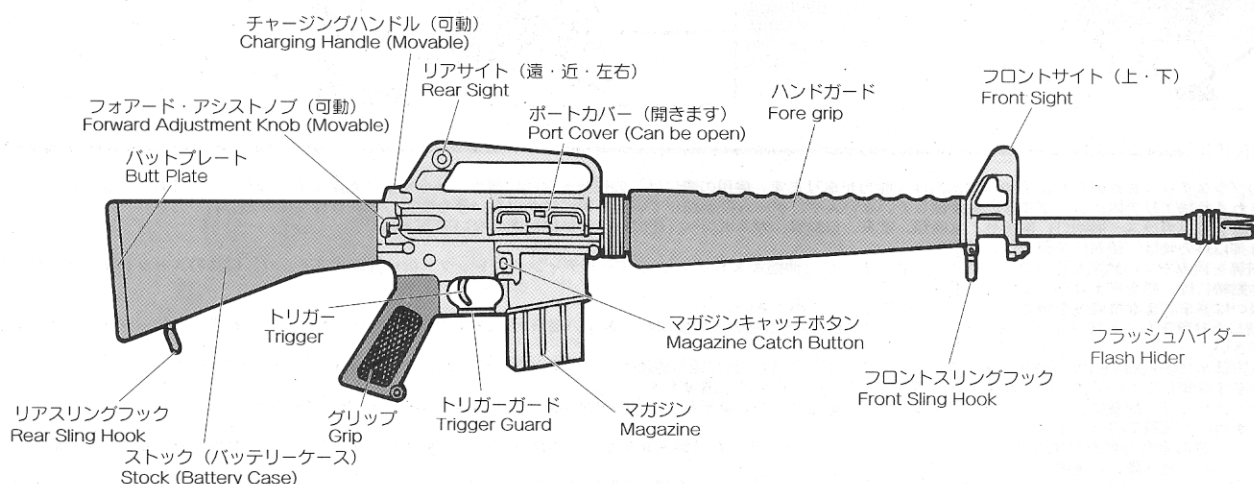

保管の時は、いつも保護キャップをしておく  
Always attach the protective cap during storage.



### 3 セレクターレバー・セフティの説明 Selector Lever and Safety Setting

**注意** セレクターレバーは、正確な位置で止めないと誤動作する場合があります。  
**CAUTION** Set the selector lever correctly in position; otherwise, malfunction may occur.

#### ① セフティ (安全装置) Safety Setting

撃たない時、銃を保管する時には、必ずセフティにする事。保護キャップも忘れずに付けておく。  
Always set the lever to the Safety position and attach the protective cap when you are not firing the gun or during storage.



#### ② セミオート (単発) Semi Auto (Single Shot)

トリガーを引くと1発だけ弾が出ます。  
The gun will fire one shot each time the trigger is pulled.

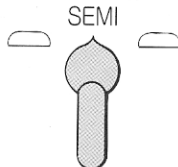

#### ③ フルオート (連発) Full Auto (Automatic Firing)

トリガーを引いている間連続して弾が出ます。  
The gun will fire automatically while the trigger remains pulled.



**警告** ●トリガーを引きながらセレクターレバーをセミ・フルオートに切りかえないで下さい。スイッチ故障の原因になります。  
● To prevent malfunction of the switch do not change the selector lever from semi to full auto while pulling the trigger.

### 4 バッテリーのセット Setting the Battery



**注意** ●バッテリーの接続は、万一の誤動作を考え銃口には保護キャップを装着し、安全な方向に向けて行ってください。(セレクターは必ずセフティにします。)  
● Attach the protective cap to the muzzle and direct the muzzle towards a safe direction, (Always set the selector lever to the Safety position.)

(ここからはバッテリーを充電してから行います。)

(Set the battery after charging.)

① バットプレートを下に押し下げ、後ろに引きはずし、コネクターを出します。(ヒューズBOXは出しません)

Remove the butt plate by pressing it downwards and pull out the connector. (Do not pull out the fuse box.)

② バッテリーをストックに収めコネクターをつなぎます。  
Insert the battery in the stock and connect connectors.

③ コネクターの出っばりのない部分を内側にします。  
Set the connector with its face without projection facing inwards.

④ ①の手順と逆の方法で、バットプレートを押し上げます。  
When the battery and cords are set in positions, reinstall the butt plate as shown.

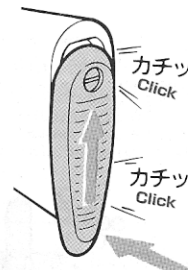
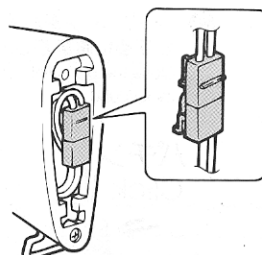
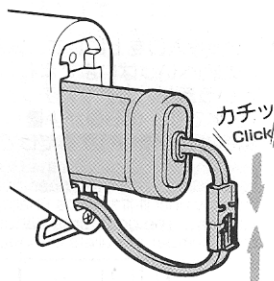
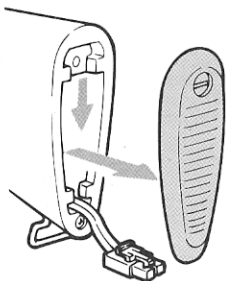

### 5 可動部の説明 Movable Parts



**警告** ●各可動部に指などはさまないように注意して下さい。  
● Be careful not to catch your fingers in the moving parts.

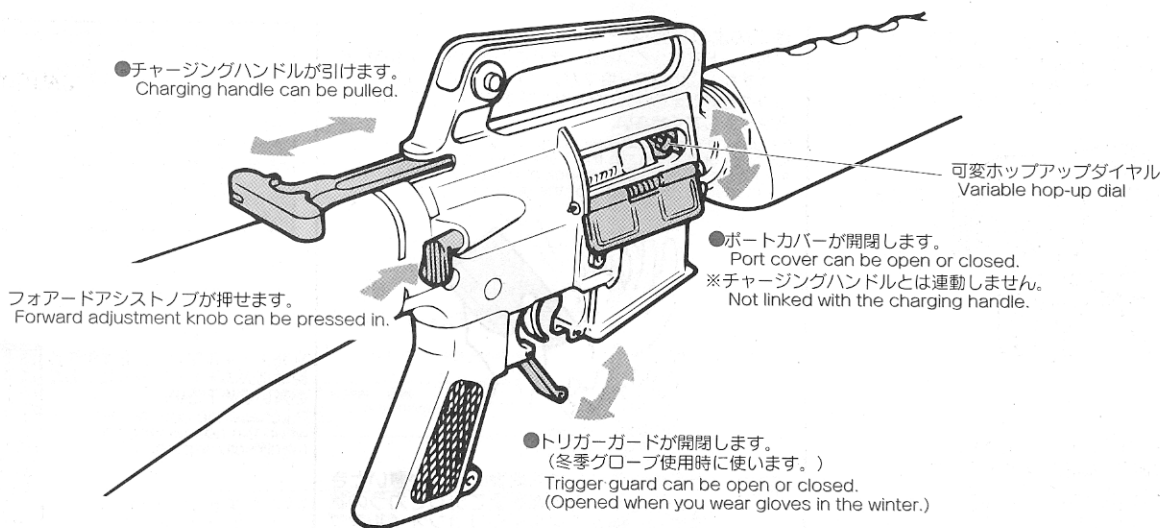

**注意** ●実物のようにフレームの上下分割 (テイクダウン) はできません。また無理に分解すると破損しますので、絶対におやめください。  
● It is impossible to divide into upper & lower frame (Take down system) unlike real gun and please refrain from dismantling unnecessary that might cause damages.

## 6 サイトの調整

### Setting the sight

#### リアサイト Rear Sight

付属のアジャストツールをリアサイトのアジャスターの穴に入れて回します。  
Insert the adjustment tool provided in the adjuster hole and turn it for adjustment.

右に回すと着弾、右  
Turning clockwise shifts the sight point to the right.

左に回すと着弾、左  
Turning counterclockwise shifts the sight point to the left.

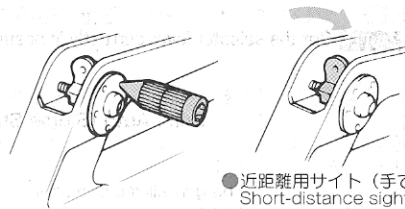
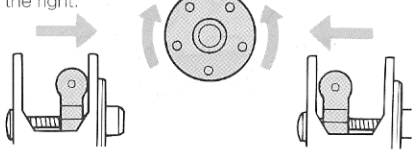

●近距離用サイト (手で動かします)  
Short-distance sight (move manually)



●遠距離用サイト  
Long-distance sight

#### フロントサイト

##### Front Sight

アジャストツールをフロントサイトにかぶせて回します。  
Insert the adjustment tool into the front sight and turn it for adjustment.

左回し着弾、下  
Counterclockwise:  
Lowers the bullet  
hitting point.

右回し着弾、上  
Clockwise: Shifts the  
bullet hitting point  
upwards.

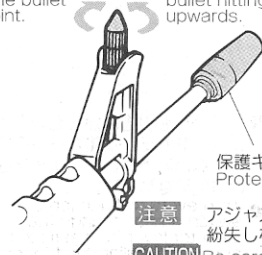

注意 アジャストツールは紛失しないように!!

CAUTION Be careful so as not to lose the adjustment tool.

### 注意 CAUTION

- この銃には、必ず「東京マルイ製BB弾」をご使用ください。他社製BB弾を使用して発生した故障については、一切の責任を負いません。
- Always use the Marui BB Bullet for this air gun. We will not be held responsible for any damage and accidents arising from use of bullets supplied by other manufacturers.

マルイBB弾  
(0.2g) (0.25g)  
Marui BB Bullet  
(0.2g) (0.25g)

他社BB弾  
BB bullet  
from another  
manufacturers

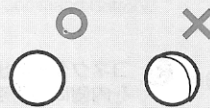

#### ●マルイ電動ガン対応BB弾

0.25g NEWBB弾  
2000発入 ¥1,000  
950発入 ¥500  
0.20g NEWBB弾  
3500発入 ¥1,000  
1600発入 ¥500

#### ●精密射撃用

スーパーグレードBB弾  
0.25g (500発入)  
¥1,000

- 一度使用したBB弾は、使用しないでください。
- Never use any used BB bullets.

## 7 マガジンのセット

### Setting the Magazine

- 1 マガジン上部のBB弾ハッチを開け、BB弾を入れます。約190発入りです。(無理に押し込まないでください。)
- Open the BB bullet hatch on top of the magazine and insert BB bullets. About 190 bullets can enter. (Do not insert furiously.)



図 1  
Fig. 1

- 2 BB弾ハッチをパチンと音がする位置までしめます。
- Close the BB bullet hatch for a click sound.



- 3 BB弾投入口を上にして、底部のギアを矢印の方向へいっぱいまでまわします。ジージーという音が、カチッカチツという音になるとOKです。(BB弾が少量しか入っていない場合はカラまわりするだけです。)
- Hold the magazine with the BB bullet entrance facing up and turn the gear on the bottom all the way until jii-jii sounds change to click-click sounds. (The gear turns without load if only a small number of bullets is loaded.)

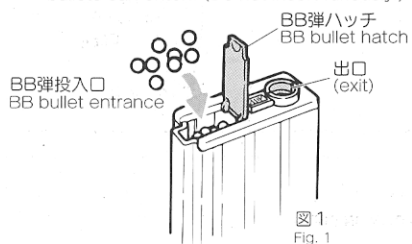
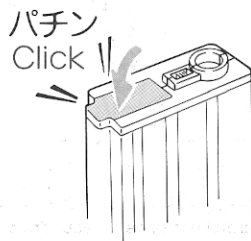
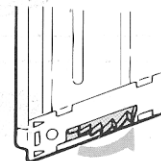

ギアをいっぱいまで回す。音が変わればOK  
Turn the gear all the way until the sound changes.

※回しすぎてもこわれることはありません。  
The gear will not be damaged even if it is turned excessively.

マガジnstopper解除リブ  
Magazine stopper release rib

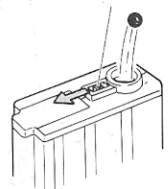

矢印の方向にリブをスライドさせると、撃ち残ったBB弾を取り出せます。(飛び出すので注意してください。)

Sliding the rib in the arrow direction permits to remove remaining BB bullets. (Be careful as they will jump out.)

- 4 BB弾が図1の出口まで上がってきている事を確認してから銃本体へ入れて下さい。Check that BB bullets are fed up to the exit shown in Fig. 1 and connect the magazine to the main body.

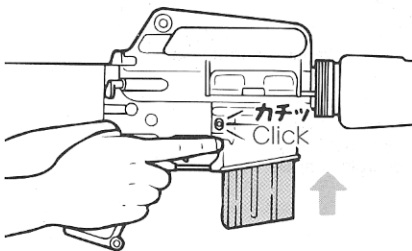

- 5 必ず下からマガジンをセットします。(セットする時に、横向き、縦向きにしないように)
- Always set the magazine upwardly. (Never set it while holding the main body sideways or vertically.)

注意 セフティの位置を確認してトリガーに指をかけないでください。  
CAUTION Check that the selector lever is on Safety and that your finger is not on the trigger.

●このような時は—フルオートで撃っている時、まれに送弾しなくなる事がありますが、この場合一度マガジンをはずして図のようにショックをあてるか、BB弾出口を棒で2~3度つついてからセットしてください。

Failure in bullet feed may occasionally occur during full auto operation. In this case, disconnect the magazine, give a slight shock or poke BB bullets using a stick and then set the magazine again.



注意 上図のようにしても給弾の調子が悪いときは、マガジン内の弾を全て出してカラの状態にし、別売のマルイシリコンオイルスプレーを0.5~1秒間マガジン内部にスプレーしてください。但し、しばらくの間ホップの調子が安定しなくなります。

CAUTION If bullet feed is frequently faulty, remove all bullets from the magazine and spray silicone oil for 0.5 to 1 sec. Note that the hop-up operation may become unstable for a while after using silicone oil spray.

### 注意 CAUTION

このマガジンは垂直にして撃つと、最後に10発前後弾が導管の中に残ります。逆さにしてトリガーを引くと弾が飛び出しますので注意してください。

About 10 bullets remain in the duct after operation. Be careful as bullets will fire out if you hold the gun up-side-down and pull the trigger.

別売ノーマルマガジンを使用する時は別売のチャージャーセットをお買い求め下さい。  
Purchase the charger set when the normal magazine. (each sold separately)



チャージャーセット  
charger set



**注意**  
CAUTION

- セミオート射撃中、まれにトリガーを引いてもスイッチONされないことがあります。セレクトラーをフルオートにし、5~6発撃った後、セミオートで撃ってください。正常に作動するようになります。
- There are possible cases that no firing occurs after pulling the trigger in the semi auto mode. In this case, do not pull the trigger furiously. Fire 5 to 6 shots in the full auto mode and then return to the semi auto operation.

**注意**  
CAUTION

- 撃ち始めのしばらくの間、モーター部から多少臭いがしますが異常ではありません。
- Small may be generated from the motor for a while when a new air gun is operated, this is the normal operation of the gun.

**注意**  
CAUTION

- シリコンオイルスプレー後ホップアップバージョンは、約200~300発前後はホップが不安定になりますが故障ではありません。
- The hopping up operation may be unstable for 200 to 300 rounds after using silicone oil, this is the normal operation of the gun.

**8 射撃 (十分に安全を確かめてから射撃してください。)**  
FIRING (Confirm your shooting area is safe before beginning firing.)

保護キャップは撃つ時のみ外す  
Remove the protective cap only when you are ready to fire the gun.



**モーターとバッテリーの注意**  
Cautions on Motor and Battery

- 発射回数(回転)が遅くなったら、バッテリー切れですので再充電してください。
- Charge the battery if the firing cycle becomes slow.
- モーターやバッテリーを長持ちさせるために、およそ連発で500発撃ったら5~10分休ませましょう。
- Give the air gun a rest for 5 to 10 minutes after firing about 500 rounds, in order to ensure long service lives of the motor and battery.

- ① セレクトラーレバーをセミ又は、フルオートにします。  
Set the selector lever to Semi or Full Auto.
- ② トリガーを引く。  
Pull the trigger.

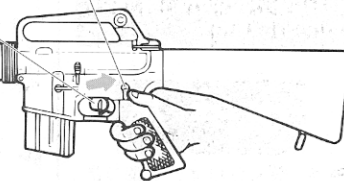

**注意** マガジン装着後、トリガーを引いても初弾のみ空撃となる場合がありますが、故障ではありません。A blank firing may occur at triggering after setting the magazine, this is the normal operation of the gun.

**このような時は・・・**  
When Bullets Are Clogged

- もしも弾が詰まった場合は、詰まった弾を取出し、(8P 112を参照してください。) 図のようにマガジン入口からシリコンオイルをチャンバーに数滴たらすか、スプレーを0.5~1秒間吹きかけてください。スムーズに連射されるようになります。(CRC-556などの鉱物性オイルは絶対につけないでください。)
- If bullets are clogged, remove them (see 112on page 8) and apply a few drops of silicone oil into the chamber from the magazine entrance as shown or spray silicone oil for 0.5 to 1 sec, to obtain smooth continuous firing. (never use CRC-556 or other mineral oil)

**撃ち終わったら・・・**  
After Operation

- マガジンを抜いて安全な方向に向けてセミオートで一発撃ってください。(撃たないとバネが弱くなることがあります。) セレクトラーをセフティの位置にします。
- Remove the magazine and dry fire a the gun in the semi auto mode directing the muzzle to a safe direction. (Otherwise, the spring may be weakened.) Set the selector to the Safe position.
- マガジン内に弾が入っていないでも (マガジンをセットしなくても) チャンバー内に弾が残っている場合があります。(マガジンを抜くと2~3発弾が落ちてきますが故障ではありません。)
- Bullets may remain in the chamber even if the magazine contains no bullets (or if the magazine is not connected). (Two or three bullets may drop from the magazine, this is the normal operation of the gun.)
- 使用しない時は、必ずバッテリーを外して保護キャップをしておく事。
- Always disconnect the battery and attach the protective cap whenever you do not operate the air gun.

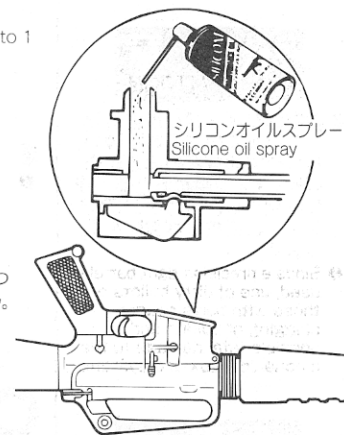

保管の時は、いつも保護キャップをしておく  
Always attach the protective cap during storage.

**9 トラブルクリニック (故障内容自己診断)**  
TROUBLE CLINIC (TROUBLESHOOTING)

BB弾は、当社専用弾以外は使用しないで下さい。粗悪品を使用すると故障の原因となります。分解・改造は絶対にしないで下さい。  
Never use BB bullets other than those supplied by Tokyo Marui. Use of poor quality BB bullets will cause problems. Never disassemble or modify the gun.

銃の状態 Symptom	原因 Cause	対処の方法 Action
作動しない No operation at all	セレクトラーレバーがセフティになっている Selector lever is set to Safety	セレクトラーレバーをセミかフルにする。 Set the selector lever to Semi or Full Auto.
	バッテリーが充電されていない Battery is not charged.	バッテリーを充電する。 Charge the battery.
	バッテリーのコネクターが外れている Battery connector is disconnected.	コネクターをつなぐ。 Connect the connector.
	バッテリーと銃のコネクターが④逆になっている The ④ of battery connector is reversed.	④を正しくつなぐ (ヒューズをチェックする) Connect the connector correctly (check the fuse).
	ヒューズが切れている Fuse is blown out.	ヒューズを交換する。(P8参照) Replace the fuse. (See page 8.)
	モーターの寿命 (5~6万発が限度) もしくは接点不良 Expired motor life (50,000 to 60,000 rounds) or poor electrical connection	モーターを交換する (お買い求めのお店が当社へ) 接点修理する Replace the motor (purchasing from your dealer or Marui) or check and repair the contacts.
モーターは動いているが弾丸が出ない Although motor is revolving, gun doesn't fire	マガジン内に弾が引っかかっている Bullets are clogged inside the magazine.	BB弾出口を棒で2~3度つついてからセットしてください。(P5参照) Poke BB bullets using a stick and then set the magazine again. (See 5 on page 5)
	チャンバー内に弾が詰まっている Bullets are clogged in the chamber.	クリーニングロッドを使用して弾のつまりを取る。(P8参照) Remove clogged bullets using the cleaning rod. (See page 8.)
	ギアトラブル Faulty gear	お買い求めのお店が当社での整備・修理 Purchase the replacement gear from your dealer or Marui and repair.
フルオート射撃 (連射) ができない Malfunction of full-auto operation (automatic firing)	バッテリーのパワー不足 Insufficient battery power	バッテリーを充電する。 Charge the battery.
	マガジンの送弾不良 Faulty bullet feed of magazine	マガジンのつまりを直す Repair clogging of the magazine.
	接点不良 Poor electrical connection	お買い求めのお店が当社での整備・修理 Consult your dealer or Marui for overhaul maintenance or repair.
セミオート射撃 (単発) ができない Malfunction of semi-auto operation (single shot)	ギアのタイミングのズレ Deviation in gear timing	フルオートに切り替え5~6発撃ってしてからセミオートに切り替える。 Set to semi auto after firing 5 to 6 shots in full auto.

銃の状態 Symptom	原因 Cause	対処の方法 Action
セミオート射撃 (単発) ができない Malfunction of semi-auto operation (single shot)	バッテリーのパワー不足 Insufficient battery power	バッテリーを充電する。 Charge the battery.
	接点不良 Poor electrical connection	お買い求めのお店が当社での整備・修理 Consult your dealer or Marui for overhaul maintenance or repair.
	連射速度が遅くなった Automatic firing cycles become slow.	バッテリーのパワー不足 Insufficient battery power
	弾の飛路が短くなった Shooting distance becomes shorter	チャンバーパッキングの磨耗・破損 Worn or damaged chamber packing
		お買い求めのお店が当社での整備・修理、チャンバーパッキング、ピストンパッキング (Oリング) 及びピストンアッセンブルの交換 Consult your dealer or Marui for overhaul maintenance or repair. Replace the chamber packing, piston packing (O-ring) and piston assembly.
		ピストンパッキング (Oリング) の磨耗・破損 Worn or damaged piston packing (O-ring)
		ピストンスプリングの疲労 Deteriorated piston spring
		BB弾の不良 (小さい・重い) Faulty BB bullets (too small or heavy)
		当社の純正BB弾を使用する Use the genuine Marui BB bullets.
		シリコンオイルが不足している Shortage of silicone oil
		シリコンオイルをチャンバーの下から数滴たらす。 Drop a few drops of silicone oil from under the chamber.
		空撃のしすぎによるギアトラブル Gear problem caused by excessive blank firing
		お買い求めのお店が当社での整備・修理 部品交換 (ギアなど) ・修理 Consult your dealer or Marui for overhaul maintenance, part replacement (gear, etc.) or repair.
		ギアの磨耗・破損 Worn or damaged gear
		空撃のしすぎによるギアトラブル Gear problem caused by excessive blank firing
		銃口から弾がこぼれる Bullets falling out from barrel end
		チャンバーパッキングの磨耗・破損 Worn or damaged chamber packing
		BB弾の不良 (小さい) Faulty BB bullets (too small)
		当社の純正BB弾を使用する Use the Marui genuine BB bullet.
		水 (雨) にぬれた、よく乾かした後、再度セットして試射してください。作動しなかったり、誤動作があるようでしたら、お買い求めのお店が当社で修理 Stop the operation immediately, disconnect the battery, wipe off water from inside the main body and the battery, and, after complete drying, carry out trial firing. If there is no operation or if a malfunction is detected, consult your dealer or Marui for repair.

マルイ電動ガン  
対応0.25gBB  
をご使用ください。  
Always use the genuine  
0.25 BB bullet for Marui  
Electric Gun.

**注意**  
CAUTION

- 万一強くかけすぎて弾づまりをおこしたら、すぐ撃つのをやめてダイヤルをノーマル方向にもどし、ホップを解除して2~3発撃ってから再度調整してください。
- If the hop-up is adjusted excessively causing clogging of bullets, immediately stop operating the gun, return the dial to Normal, fire 2 or 3 shots and readjust.

**注意**  
CAUTION

- 精密なタイトバレルを使用していますので汚れた弾や、バリや突起などのある粗悪なBB弾を使用すると弾づまりを起こし、メカBOX及びシステムに重大な故障を来します。
- Since a precision tight barrel is used, use of dirty bullets or those with burrs causes clogging of bullets and possible fatal damage to the mechanical box and system.

**警告**  
WARNING

- ホップアップシステムは弾丸が回転しながら飛ぶますので、ガンを倒して撃つと、BB弾が左右に大きく曲がって飛び、危険です。ガンは必ず通常の立てた状態で撃ってください。
- Never hold the gun sideways as the BB bullets will curve right or left. This is due to the HOP-UP system.



**10 可変ホップアップシステムの説明**  
Variable Hop Up System

(ホップアップバージョンをお買上げの方は、必ずお読みください。)  
(Make sure to read through this page if you purchased the hop-up version.)

このシステムは、発射されるBB弾に一定方向の回転を与える事によりBB弾に揚力を持たせ、普通の発射機構が放物線を描く弾道に対し、より遠い目標に向かって水平に、かつ遠距離に飛ばす事を実現させたものです。さらにマルイの可変ホップアップシステムは固定式のものとは異なり、ダイヤルやレバー調整でスピンのかかり方をワンタッチで微調整することができる、まさに理想的なホップアップシステムです。  
By producing a back-spin on the BB bullets, this system allows for straighter and longer distance shooting than normal air guns. Unlike the fixed type, the Marui variable hop up system permits one-touch adjustments using the dial and lever, making it an ideal hop up system.

**調整のしかた (取扱い説明書のP6 8射撃を読んで試射をしながら行ってください。)**  
Adjustment Procedure (Adjust by carrying out trial firing, referring to 8 on page 6 of the instruction manual.)

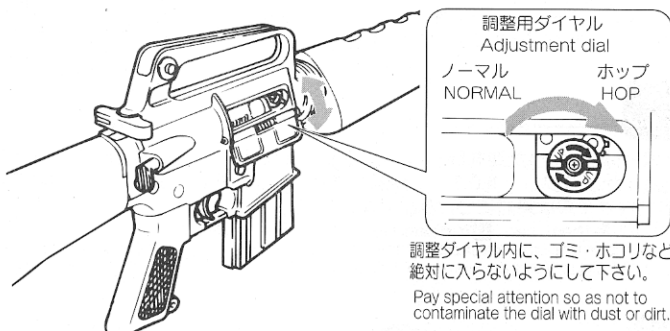

- ボートカバーを開き、調整用ダイヤルを少しずつUP方向に回すと、ホップがかかります。(BB弾が水平に飛ぶところがベストです。)
- Open the port cover and gradually turn the adjust dial on the left of the hand guard towards the front to apply hop-up. (The best setting is when BB bullets fly horizontally.)
- あまり強くかけすぎると逆に飛行性能を悪くしますので、必ず水平になったらやめてください。
- Turning excessively adversely affects the trajectory. So, stop turning the dial when bullets fly horizontally.
- ベトナムバージョンの可変ホップアップは、ロータリー式可変ホップアップチャンバーです。UP方向にダイヤルを回していくと、ノーマル→ホップ→ノーマルと変わっていきます。(逆にもどしても同じです。)
- The variable Hop-Up device of VIETNAM VERSION is rotary system, when dialed to upward, that changes the Hop-Up degree from normal to hop, then back to normal position orderly. (Reverse movement activates the same function.)

- 下図のようにBB弾が水平に飛ぶ位置がベストポジションで飛距離もアップします。
- The best position is where the bullets fly horizontally, and the longest flying distance is obtained.

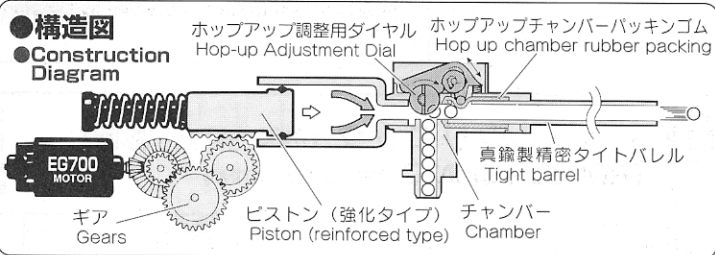
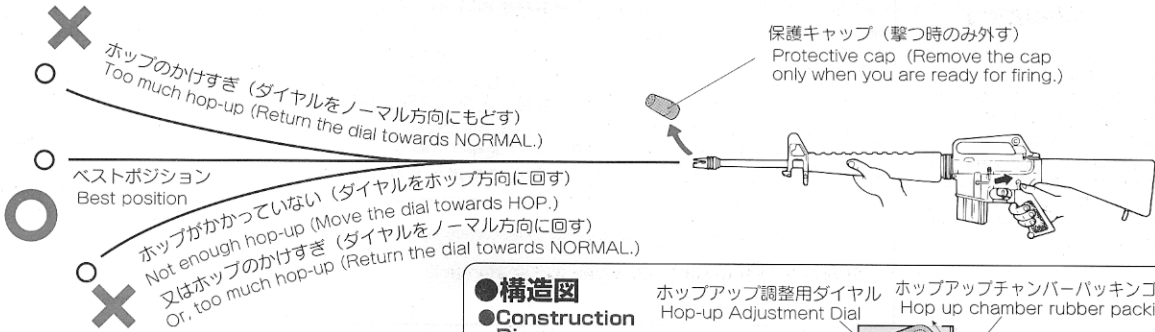

**ご使用上の注意 (必ず守ってください)**  
Operational Cautions (Strictly observe the following cautions.)

- ホップ方向にダイヤルを回しすぎると弾づまりをおこします。弾づまりをしたまま撃ち続けると、ピストン及びギアが破損します。
- Turning the dial too much towards HOP causes bullets to clog, firing the gun with clogged bullets damages the piston and gears.
- 弾づまりをおこした場合は、すぐに撃つのをやめてホップダイヤルをノーマル位置に戻し、クリーニングロッドでつまった弾を取り出します。(8P 11参照)
- If bullet clogging occurs, immediately stop firing the gun, return the hop dial to the Normal position and remove clogged bullets using the cleaning rod. (See 11 (2) on page 8.)
- 弾づまりを直す時やクリーニングする時は、ホップ調整ダイヤルを必ずノーマル位置まで戻します。(戻さないでチャンバーパッキンをいためず。)
- Make sure to return the hop dial to the Normal position when removing clogged bullets or cleaning. (Otherwise, the chamber packing will be damaged.)
- 一度使用した弾、汚れた弾は絶対に使用しないでください。(チャンバーにゴミが付き、ホップが不安定になります。)
- Never use used or dirty bullets. (Otherwise, the chamber becomes dirty, resulting in unstable hopping up.)
- 10000発位撃ったら、チャンバーにシリコンオイルスプレーを0.5~1秒間スプレーしてください。(8P 11参照：スプレー後、約200~300発前後はホップが不安定になる事がありますが、故障ではありません。)
- When about 10,000 rounds are fired, spray silicone oil into the chamber for 0.5 to 1 sec. (See 11 on page 8. The hopping up operation may be unstable for 200 to 300 rounds after spraying the silicone oil, this is the normal operation of the gun.)
- 誤った使用方法、分解、改造などによる故障・事故について当社では一切責任を負いません。また、それらの修理費用はおお客様の負担となります。
- We will not be held responsible for any damage or accidents arising from wrongful operation, disassembly and modification of the air gun. Any costs for repair of such damage shall be paid by the user.

ホップがかからない時は・・・  
When Hopping Up is Improper

銃の状態 Symptom	原因 Cause	対処の方法 Action
弾が上に飛ぶ Bullets flying upwards	ホップのかけすぎ Too much hop setting	ホップアップダイヤルをノーマル方向に少しずつ戻す Gradually return hop dial towards Normal.
弾があまり飛ばない (ホップがかからない) Short flying distance of bullets (less hopping up effect)	ホップのかけすぎ Too much hop setting	ホップアップダイヤルをノーマル方向に少しずつ戻す Gradually return hop dial towards Normal.
	ホップパッキンに油が付いている又は汚れている Hop packing contaminated by oil or dirt	1マガジン分発射するか、クリーニングロッドで汚れをおとす Fire bullets equivalent to 1 magazines or clean the chamber using cleaning rod.
	ホップパッキンの摩耗破損 Worn or damaged hop packing	お買い求めのお店、又は当社での部品交換・修理 Purchase the replacement part at your dealer or from Marui and replace it.

銃の状態 Symptom	原因 Cause	対処の方法 Action
調整できない Cannot adjust	調整ダイヤルその他のパーツ破損 Damaged adjustment dial or other parts	お買い求めのお店、又は当社での部品交換・修理 Purchase the necessary replacement part at your dealer or from Marui and repair.
弾づまりをおこす Frequent bullet clogging	ホップのかけすぎ Too much hop setting	ホップアップダイヤルをノーマル方向に少しずつ戻す Gradually return hop dial towards Normal.
	BB弾の不良、径が大きい Improper or too large sized BB bullets	東京マルイ製電動ガン対応BB弾を使用する Use the BB Bullet supplied by Tokyo Marui
	ホップパッキンが汚れている Dirty hop packing	クリーニングロッドで汚れを落とすか、お買い求めのお店又は当社での修理・整備 Clean using the cleaning rod or consult your dealer or Marui for repair.



# 11 メンテナンス

## Maintenance

### 1. ヒューズ交換のしかた

#### Fuse Replacement Procedure

- ① バットプレートのバッテリーのコネクターを引き出すとヒューズBOXが出てきます。  
The fuse box comes out when the battery connector is pulled out from inside the butt plate.

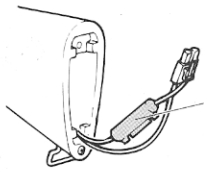

ヒューズBOX  
(交換し終わったら奥に押し込んでおきます。)  
Fuse box (When fuse is replaced, push into the stock all the way.)

- ② ヒューズBOXを収める場合は最初にバッテリーを入れてからヒューズBOXを入れて下さい。(順序が逆ですと、中でコードがじゃまする場合があります。)  
First, insert the battery and then the fuse box when storing the fuse box. (Otherwise, it cannot be stored in position, being interfered by the cord.)

#### 〈ガラス管ヒューズ〉 〈Glass tube fuse〉

お近くの電器店、ガソリンスタンドなどでお求めになります。(必ず15Aをお求めください。)  
You can buy it at a near-by electric shop or gas station.

#### 電動ガン共通

15A Fuse common for electric gun series

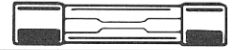

### 2. 弾づまりの取り方

#### Removing Clogged Bullets

- ① ホップ調整ダイヤルをノーマル (ホップOFF) の位置に戻して銃口からクリーニングロッドを差し込みます。  
Return the hop up dial to the Normal position (Hop · OFF) and insert the cleaning rod from the lead edge of the barrel.

Return the hop up dial to the Normal position (Hop · OFF) and insert the cleaning rod from the lead edge of the barrel.

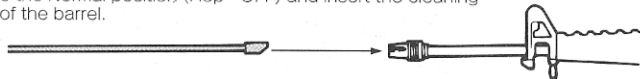

**注意**  
CAUTION

- 必ずホップ調整ダイヤルをノーマル (ホップOFF) の位置にしてからクリーニングロッドを入れてください。
- Make sure to insert the cleaning rod AFTER returning the hop up lever to the Normal position (Hop-OFF).

- ② 下図のようにクリーニングロッドの斜めになっている部分が下になるように注意して、つまっている弾を押し出します。  
Be careful so that the angled part of the cleaning rod faces down, and remove clogged bullets.

Be careful so that the angled part of the cleaning rod faces down, and remove clogged bullets.

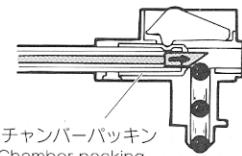

チャンバーパッキン  
Chamber packing

### 3. 弾速が落ちてきた時のメンテナンス

#### Maintenance When Bullet Speed Becomes Low

- ① 給弾口よりシリコンオイルまたは、テフロンオイルを数滴たらす。マガジンにBB弾を入れ、100発前後撃ってください。  
Drop a few drops of silicone oil or Teflon oil in the bullet entrance. Insert BB bullets into the magazine and fire bullets equivalent to 100 rounds.
- ② クリーニングロッド(綿付き)で下図の様にチャンバーの油分をふき取りクリーニングして終了です。  
To complete the cleaning, use the cleaning rod (with cotton) as shown below, to remove excess oil.

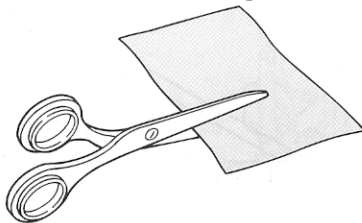

綿布  
Cotton cloth  
幅 約10mm  
Width: Approx. 10mm  
長さ 約25~30mm  
Length: Approx 25~30mm



切ったものを巻き付けます。  
Wind the cut cotton cloth.

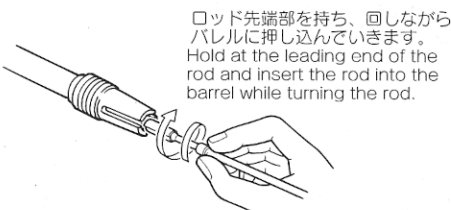

ロッド先端部を持ち、回しながらバレルに押し込んでいきます。  
Hold at the leading end of the rod and insert the rod into the barrel while turning the rod.



注意 後の方を持つと、入っていきません。  
CAUTION Inserting the rod will be difficult if you hold rod at the end.



**注意**  
CAUTION

綿製品の端切れを図の大きさに切り、クリーニングロッドの穴にはさみ込みます。(綿の厚さにより長さをかえてください。バレルにスムーズに入れましょう。)

Cut the cotton to the size shown. Adjust the length accordingly so that it can be inserted smoothly into the barrel.

- 必ずホップ調整ダイヤルをノーマル (ホップOFF) の位置に戻してからメンテナンスしてください。
- Always carry out maintenance AFTER returning the hop up dial to the Normal position (Hop-OFF).
- チャンバー内は、非常に精密にできています。硬いブラシなどは、ホップチャンバーパッキンをいためるおそれがあります。
- Be careful during maintenance. As the inside chamber is precisely designed it can be damaged easily. Use of a hard brush may damage the hop chamber packing.

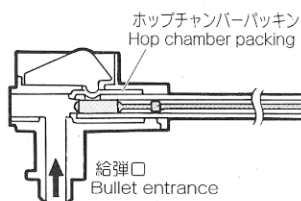

ホップチャンバーパッキン  
Hop chamber packing

給弾口  
Bullet entrance

シリコンオイル又は、テフロンオイルを数滴たらす。  
Apply a few drops of silicone or Teflon oil.

赤印(これ以上入れない事)  
Red mark (Do not insert beyond this mark.)

赤印  
Red mark

### 4. ギアかみ合わせの微調整

#### Fine Adjustment of Gear Engagement

注意 長時間使用後、モーターの回転音が高くなってきた場合のみ、右図のように調整して下さい。

CAUTION Only when the motor noise becomes high after operations for a long period of time, conduct the fine adjustment as shown.

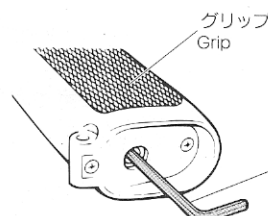

グリップ  
Grip

M3止めネジ用六角レンチ  
Hexagon wrench for M3 set screw



**注意**  
CAUTION

- モーター位置を調整した後、調整ネジをネジロック剤、瞬間接着剤などで動かさない様に固定した方がよいでしょう。
- It is recommended to lock the adjustment screw by a screw locking agent or instantaneous adhesive agent after adjustment of the motor position is complete.
- 通常はさわらないで下さい。
- Normally, do not attempt to adjust.
- 調整ネジを締めすぎると破損するおそれがあります。
- Be careful as not to overly tighten the screw as it will damage the gun.

M16A1ベトナムバージョンパーツリスト

- M-○、M16A1のパーツ
- C-○、M16、XM共通パーツ
- V-○、ベトナムバージョンのパーツ

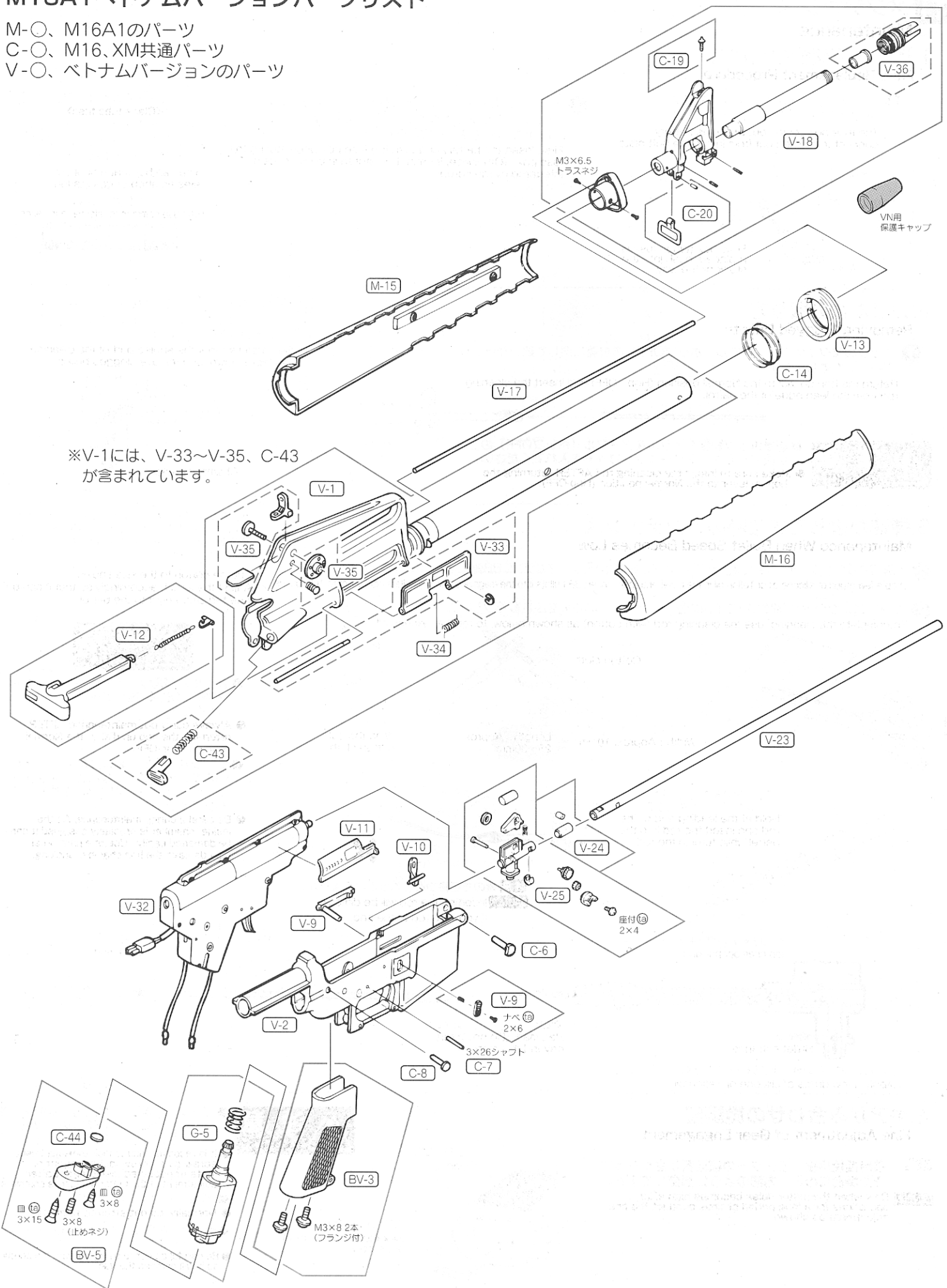



ベトナムバージョンストック

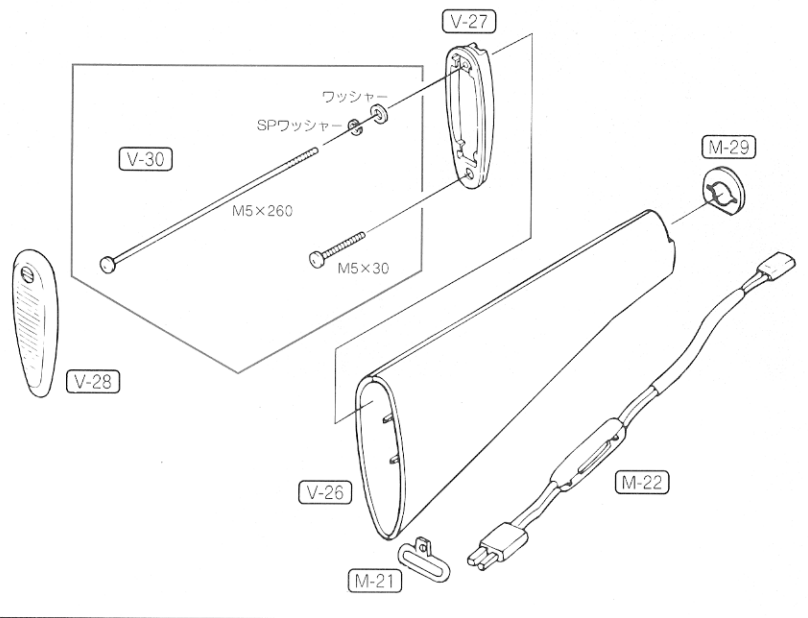

190連ショートマガジン

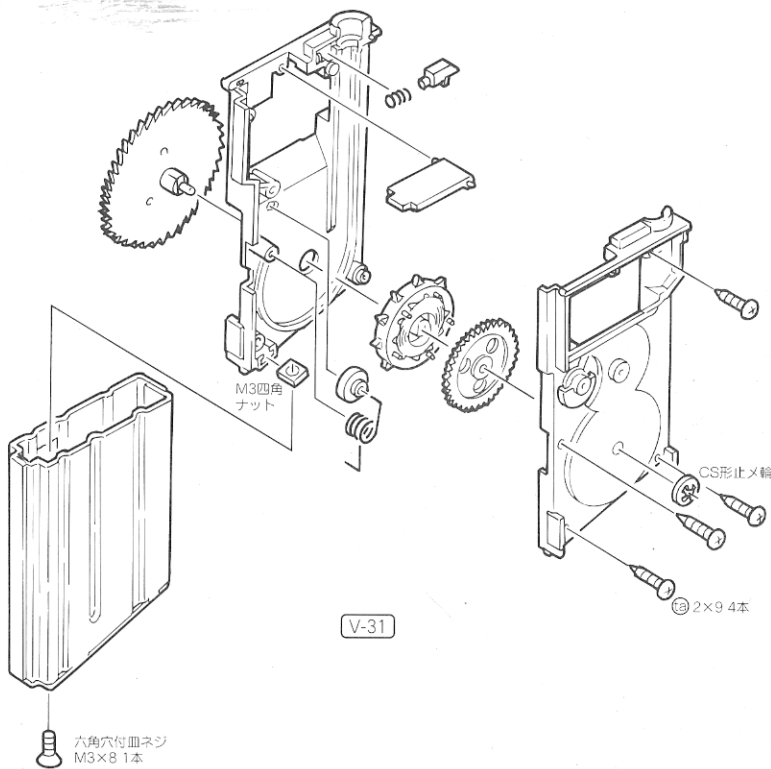

別売パーツ、アクセサリーパーツのご注文は

- パーツをお求めの方は、下のパーツ表から必要なパーツのNo.、パーツ名、個数を紙に記入し、代金、送料と共に小為替、又は現金書留にて当社までお申し込みください。(消費税は含まれておりませんので価格に消費税分を足した金額をお送りください。)
- 複数ご注文される場合の送料はあらかじめお問い合わせください。
- 時期により、パーツの在庫が不足している場合がありますので、予めお問い合わせください。
- パーツ名、あなたの住所、氏名、郵便番号、電話番号は、はっきりとお書きください。不明瞭な場合は発送できません。(部品や料金は予告なしに変更する場合がありますので、ご了承ください。)

No	パ ー ツ 名	価 格	送 料
V-1	ベトナムアッパーフレーム (塗装済)	5,800	950
V-2	ベトナムローアフレーム (塗装済)	2,000	390
BV-3	EG700対応NEWグリップ (ネジ付)	700	270
G-5	モーター (バネ、ピニオンギア、スベサー付)	3,200	270
BV-5	EG700対応グリップ底 (プレート、ネジ付)	800	130
C-6	フレームロックピン (前) 挽物	300	130
C-7	フレームロックピン (細)	150	130
C-8	フレームロックピン (後) 挽物	300	130
V-9	マガジンキャッチセット (ダイキャスト)	900	130
V-10	レシーバーキャッチ (ダイキャスト)	380	130
V-11	ホップアップダミーボルト (金属板)	400	130
V-12	チャージングハンドル (ダイキャスト)	1,400	130
V-13	固定リング (ダイキャスト)	900	130
C-14	固定リングスプリング	100	130
M-15	M16/ハンドガード左 (ウエイト付)	650	270
M-16	M16/ハンドガード右 (ウエイト付)	650	270
V-17	ベトナムガスチューブ	400	270
V-18	ベトナムフロントバレルセット	3,900	390
C-19	フロントサイト (挽物)	150	80
C-20	スリングフック前 (ダイキャスト) ピン付	500	130
M-21	スリングフック後 (ダイキャスト)	500	130
M-22	M16ヒューズ付コード	800	190
V-23	ホップアップ真ちゅうバレル	3,900	270
V-24	ホップアップチャンバーバックセット	320	130
V-25	ホップアップチャンバーセット	2,000	130
V-26	ベトナムストック (接着済)	1,800	270
V-27	ベトナムストックインナー	600	130
V-28	ベトナムバットプレート (接着済)	900	130
M-29	M16ストックリング	120	130
V-30	ベトナムストックネジセット	180	130
V-31	ベトナム190連射マガジン	3,500	390
V-32	ベトナムメカBOXアッセンブル	10,000	700
V-33	ポートカバーセット (シャフト、Eリング付) ※ダイキャスト	670	130
V-34	ベトナム用ポートカバートーションスプリング	80	130
V-35	リアサイトパーツセット	800	130
V-36	ベトナム用フラッシュハイダー (バレルホルダー付) ※ダイキャスト	1,100	130
C-43	アシストノブセット (スプリング付)	250	130
C-44	ネジ受けプレート	30	80
	クリーニングロッド	200	270
	15A ガラス管ヒューズ (3本セット)	200	130
	シリコングリス (2g×2ヶ入)	300	130
	高粘度特殊グリス (2g×2ヶ入)	300	130
	メンテナンスグリスセット (シリコングリス2g×2ヶ入、高粘度特殊グリス2g×2ヶ入)	600	130
	8.4V ハイパーコマンドニカドバッテリー	4,800	390
	8.4V ニカドバッテリー-用充電器	2,200	390
	バッテリー放電器	950	270
	電動ガン用コネクターセット (3本セット)	480	270
	電動M16 シリーズノーマルマガジン	2,200	390
	電動M16 シリーズ300連マガジン	3,800	390
	シリコンメンテナンススプレー	450	270
	電動ガン対応0.25gBB (2,000発入)	1,000	600
	M16用チャージャーセット	600	270
	VN用保護キャップ	100	130
	サイト調整治具 (アジャストツール)	150	130

# VIETNAM version

## オートマチック電動エアガン



### M16A1 ベトナムバージョン プロフィール

「M16」は、M14が米陸軍の制式小銃となった直後に発足したSALVO計画に基づいて開発された小銃で、本体の小型軽量化および弾薬の小型化と、それにあわせて得られる携行弾数の増加、それにメンテナンスの簡略化などが主な目的であった。このスペックを満たした銃はストーナー・カービンの設計で知られる、アーマイト社のユージン・ストーナーが手掛けたAR10で1955年のアメリカ軍次期制式アサルトライフルのトライアルに提出された。その2年後、軍の希望により小口径化（5.56mm）されたAR15が開発されるが、アーマイト社はその製造権をコルト社に譲り、AR15は1960年6月、アメリカ空軍に制式採用されることとなった。その後1962年8月、ベトナムに軍事顧問団を派遣していたアメリカ政府は、同年中に約1,000丁のAR15を送り込む。やがてベトナム情勢が緊張を高めていくなかで、ついに1964年、北ベトナムに米駆逐艦が攻撃されるという「トンキン湾事件」が勃発。これをきっかけとして翌年には北爆開始、ベトナム戦争は泥沼の様相を呈してゆく。こうした背景の中でAR15は、1967年に本土のアメリカ陸軍に制式採用され「M16」となるのである。1975年にベトナム戦争が終結するまで、「M16」は熱帯ジャングルでの激戦を数多く戦ってきた。もっとも初期の段階では、弾薬の設定などのトラブルからボルトの閉鎖異常などが続発し、前線兵士には不評だったが、ボルトを手動で強制閉鎖するフォワードアシストノブが追加されるなどいくつかの改良を受け、信頼性が格段に上がるとともに西側各国の軍や警察に普及しはじめ、優秀なアサルトライフルとして名声を高めたのだ。

東京マルイがモデルアップした「M16ベトナムバージョン」は、チューリップ型のフラッシュハイダーなど、ベトナム戦争当時の「M16」の特徴を完璧に再現。このフラッシュハイダーをはじめ、フロントサイトポスト、アウターバレル、ハンドガードスリッピングリングなど、金属製パーツを大幅に増やし、ストックのパットプレートはクリーニングキットの入れないタイプを実銃同様ラバー製としている。またマガジンも実銃のショートタイプを新たに開発。外観のデフォルメを極力避けながら、BB弾が190発入る多弾数化を実現した。さらにEG700ハイトルクモーターの採用でトルクフルな射撃フィーリングを体感できる。ワンチャージ3000発のパワーを誇るラージバッテリーとの無敵のコンビネーション、リアルサイズとなったグリップの使用感、高次元でのポテンシャルを秘めた最強イチロクの完成だ。そして今や欠かせぬ機能のひとつ、可変ホップアップシステムでロングレンジの精密射撃を味わえるのも大きな魅力だ。M16ベトナムバージョン、ジャングルからハイテク都市まで、この電動ガンで縦横に活躍して頂きたい。

### VIETNAM VERSION PROFILE

The M16 Vietnam Version released by the Tokyo Marui reproduces many of the true features, such as the tulip type flash suppressor fore grip and metallic parts. Along with the specialized 190 BB capacity magazine and the well liked "variable hop-up system" this is the ultimate model for collectors and gun fans.

M16A1 ベトナムバージョン電動エアガンデータ Data of M16A1 Vietnam Version Electric Air Gun	
型名 Name	M16A1
全長 Overall length	984mm
重量 Weight	2,900g
銃身長 Barrel length	510mm
装弾数 Bullet capacity	190発 190 rounds
弾丸 Bullet	6mmBB弾 6mm BB bullets
初速 Initial bullet speed	90m/秒 (軽量弾) 90 m/sec (with light bullet in use)
連射速度 Auto firing speed	750~850発/分 (8.4V使用時) 750 to 850 rounds/min (with 8.4V battery)

M16A1 実銃データ Data of Actual M16A1 Gun	
型名 Name	M16A1
全長 Overall length	984mm
重量 Weight	3,300g
銃身長 Barrel length	538mm
装弾数 Bullet capacity	20発 20 rounds
弾丸 Ammunition	5.56mm×45mm
初速 Initial bullet speed	990m/秒 990m/sec
連射速度 Auto firing speed	750~850 発/分 750~850 rounds/min

### 東京マルイ・電動ガンシリーズの修理について

この製品は、最適な性能・操作性を十分に考慮した上で製造されていますが、正しい操作による通常の使用状態でも、約30,000発の発射回数を超えたと、パーツの交換が必要となります。このような耐用期間を過ぎたパーツの交換及び故障、または、操作ミスによる故障及びメンテナンスの場合は、お買い求めいただいたお店もしくは当社アフターサービス部までご連絡ください。

#### ■修理依頼品を当社アフターサービス部まで直接お送りいただける場合は、以下の点に注意してください。

- ・修理依頼品は、①製品名、②故障内容、③ご住所、④お名前、⑤電話番号、⑥郵便番号、を明記したメモを必ず添えてください。
- ・時期により修理パーツの不足、あるいは修理依頼品が混んでいる場合がありますので、事前に当社アフターサービス部までお問い合わせください。
- ・当社アフターサービス部まで直接お送りいただける修理依頼品は、BB弾を抜き、セフティをかけ、バッテリーを外し保護キャップをはめた安全な状態で送りください。
- ・修理依頼品の往復送料は、基本的にお客様のご負担となりますので、ご了承ください。

#### ■以下の場合、修理をお受けできないことがあります。

- ・安全性に問題のある改造品、性能アップを目的とした改造パーツの組み込まれた製品、または分解・改造の形跡がある製品など。
- ・説明書にある正しい使用方法以外の使用が見受けられる製品など。

※改造などを施した銃、及び分解・改造が原因による事故に関しては、当社は一切の責任を負いません。