

本製品は、日本製・(株)ウエスタン・アームズ製であり、  
本品に付された商標等はピエトロ・ベレッタ社より付与  
された専用実施権によって付されているものである。

●対象年齢18才以上  
**AIRSOFT GUN**   
WESTERN ARMS

株式会社 **ウエスタン アームズ**

JAPAN PATENT No:2,561,421/2,561,429/2,561,444/2,567,906/2,597,929  
UNITED STATES PATENT No:5,476,087/5,477,843/5,655,510/5,864,652  
AUSTRALIA PATENT No:669,278  
EUROPE PATENT No:0,647,825  
CANADA PATENT No:2,133,145  
SPAIN PATENT No:ES 2,098,646

**"MAGNA" BLOW-BACK  
ベレッタM1934**

■セット内容:銃本体(マガジン1本付)/BB弾100発



 **BERETTA**  
ピエトロ・ベレッタ社全世界独占契約  
THIS PRODUCT IS MADE IN JAPAN BY WESTERN ARMS CO., LTD.  
AND BERETTA TRADE MARKS ARE AFFIXED UNDER EXCLUSIVE LICENSE  
OF FABBRICA D'ARMI PIETRO BERETTA S.P.A.

# 取扱い説明書

事故のないように安全にご使用いただくために——  
この取扱い説明書は、ご使用前に必ず最後までお読みください。



## 警告



**当製品は、18歳以上を対象としたスポーツ・シューティング・ガンです。**

誤った使用法は、失明やケガの危険がありますので十分にご注意ください。  
誤った使用法や、取扱いによる故障や事故等については、当社は一切その責任を  
負いません。

また『取扱い説明書』は、お読みになったあとも必ず保存してください。  
もし紛失された場合には、当社までご請求ください。

**CAUTION** ワンウェイでBB弾が発射されてからブローバックするWA"マグナ"ブローバック・システムは、  
WAが独自で開発し、世界各国にパテント出願中のメカニズムです。コピーおよび盗用を禁じます。

# はじめに



## 警告

当製品は18歳以上を対象としています。  
射撃をするとき以外は常に「安全装置」を



- 射撃の直前まで、引き金には指をふれない習慣を身につけておいてください。射撃するとき以外は常にセフティをかけてください。

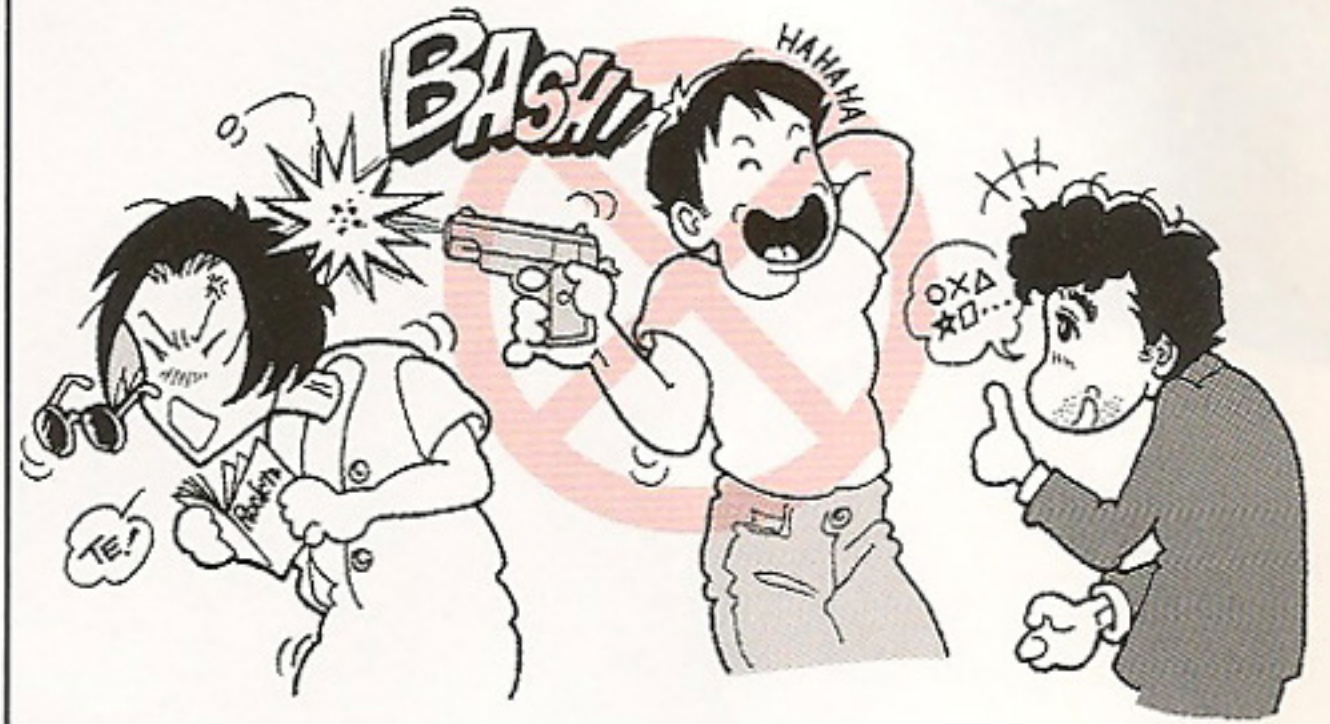

- むやみに銃を振り回したり、人通りの多いところや他人に迷惑を及ぼすところで使用することは絶対にやめてください。



- 必ず持ち主の責任で確実に管理し、対象年齢未満の小児等の手が届かないようにしてください。



- 射撃の際には必ず耐衝撃性のゴーグルを着用し、不測の事故によるケガ等のないように安全には十分お気を付けてください。



- 銃に弾が入っていないにもかかわらず、銃口を人に向けること、銃口をのぞくことは、絶対にしないでください。弾が当たった場合、失明やケガの危険があります。



- マナーとして銃を持ち運ぶときは必ずケース等に入れて持ち運んでください。銃をハダカで持ち歩かないでください。



- むやみに改造したり、強い圧力のガスを使用したりすると大変危険です。また場合によっては法律違反で処罰されることもあります。絶対にやめてください。



- 射撃は広い所で、銃口の前に人や動物がいないこと、ガラス等のこわれやすいものがないこと、硬いもの等で跳弾の危険がないこと等を確認してからスタートしてください。

誤った使用方法では、失明やケガの危険があります。  
 かけ、引き金に指を触れないようにしてください。

## ■各部の名称

### 本体



### マガジン

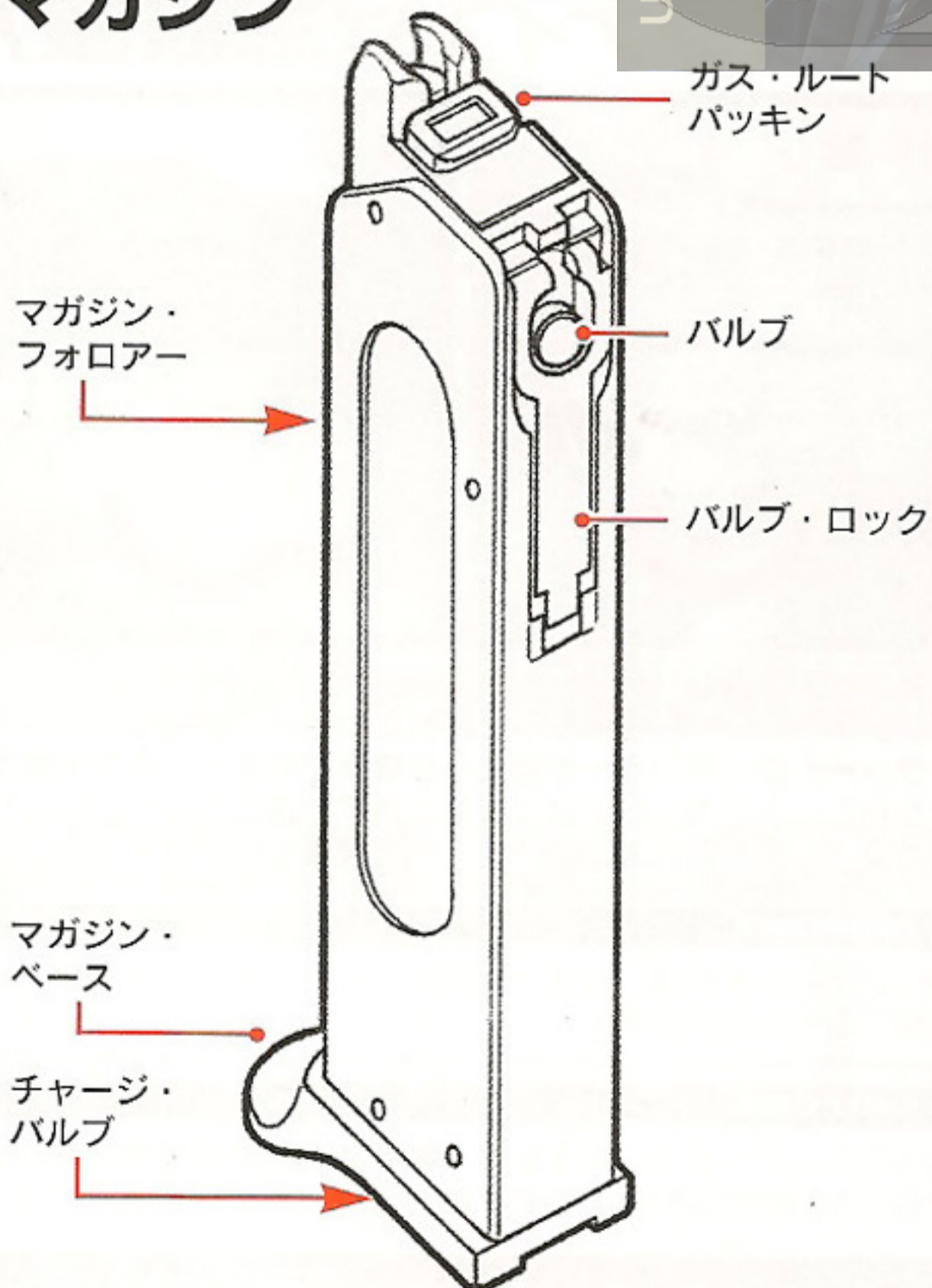

### WA"マグナ"ブローバック・シリーズ 共用オプション

- |                                  |        |
|----------------------------------|--------|
| ①WAスーパーガス (500g、1本)              | ¥1,200 |
| ②WA"マグナ"BB弾 (0.22g×2,500発)       | ¥1,000 |
| ③WAスーパーシリコン&S.G.Cセット (各70ml、2本組) | ¥1,000 |
| ④WAブローバック・スピード・グリース (2本入)        | ¥ 800  |
| ⑤WA/M1934用スペア・マガジン               | ¥4,200 |



# 操作

## 警告

不注意な発射は失明やケガ等の危険があります。  
"跳弾の危険等"まわりの安全を確認するように

### ① マガジンを抜く



マガジン・キャッチを押しながら、マガジンを下方に抜いてください。

**注意** マガジンを出し入れする際は、マガジン・キャッチを押しながら行ってください。マガジン・キャッチで擦れると、マガジンに傷が付くことがあります。

### ② ガスの注入

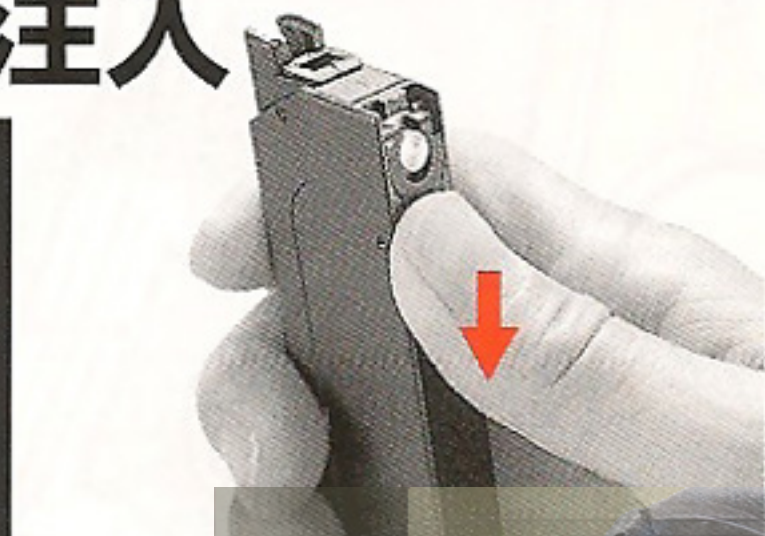
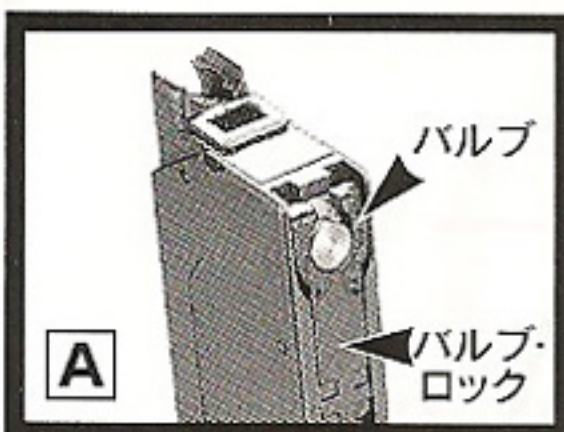

**注意** 図Aの様に、マガジン内に全くガスが入っていない場合は、バルブ・ロックで固定されてバルブが開いたままなのでマガジン内にガスは溜まりません。必ずバルブ・ロックを下げ、バルブを閉じてからガス・チャージを行ってください。バルブの動きが鈍い場合には、WAスーパー・シリコンを少量スプレーします。(7ページイラスト回参照)

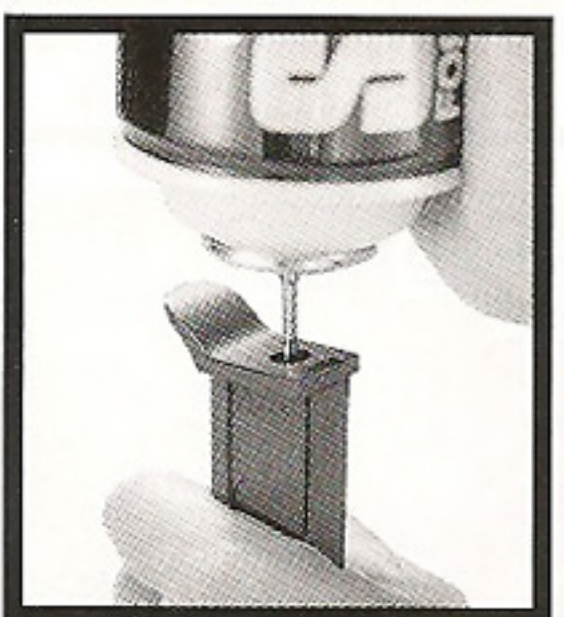

わずかでもマガジンにガスが残っている場合は、そのままマガジン底部のチャージ・バルブにWAニュー・スーパー・ガスのノズルを差し込み、ポンベを押し付けてください。適量は3g(約3秒弱)です。ガスの入れすぎは作動不良の原因となります。

**警告** 人体にガスが直接かかると、凍傷等の恐れがあり大変危険です。ガスポンベの取扱いの際は、ガスが皮膚にかからないように十分に注意し、子供の手の届かない場所に保管してください。

#### ★ ONEPOINT

ポンベとマガジンは、必ず垂直方向にまっすぐの状態ではガス・チャージを行ってください。角度をつけた状態では、注入できません。



### ③ BB弾の装填

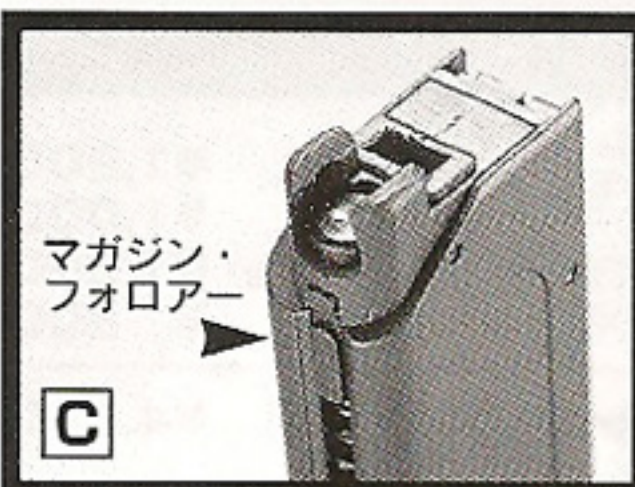

☐ マガジン前面のマガジン・フォロアーのラッチを押し下げてください。

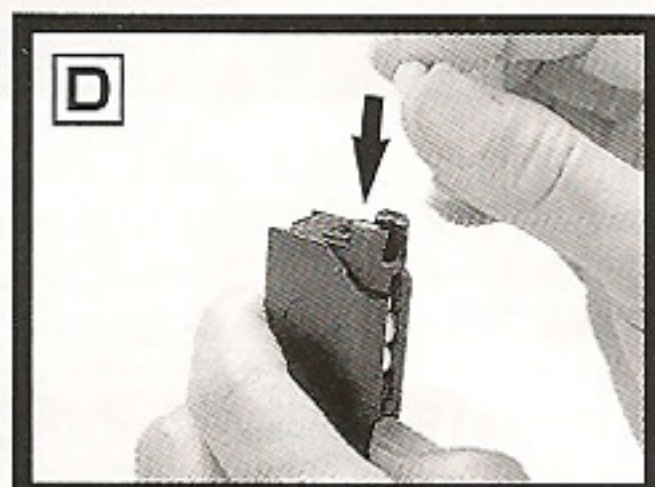

☐ マガジン上方より、BB弾を一発ずつ装填してください。装弾数は最高20発です。

**注意** 使用しない際はマガジンからBB弾を抜いておくようにしてください。マガジン・スプリングに負担をかけ部品の破損および装弾不良の原因となります。

### ④ マガジンの装填

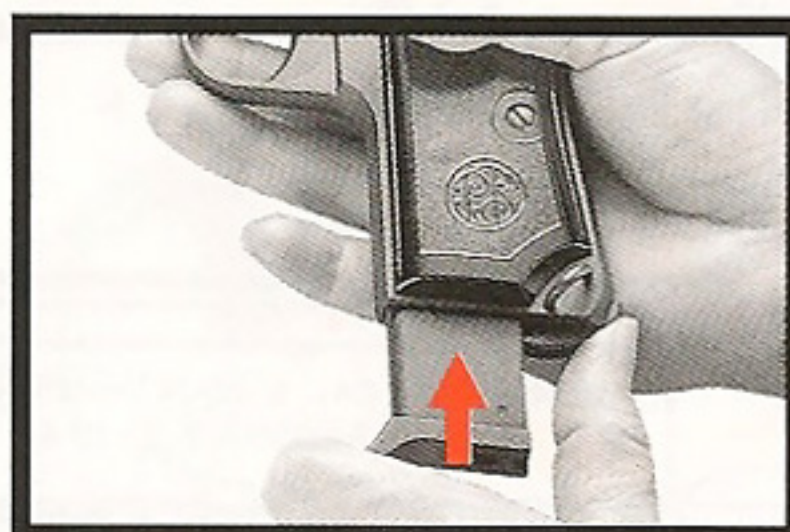

マガジン・キャッチを押しながら、マガジンを銃本体に戻します。マガジン・キャッチから「カチッ」と音がするまで押し込んで下さい。マガジンと銃本体の間に手をはさまないように十分に気を付けてください。

### ⑤ 初弾の送り込み

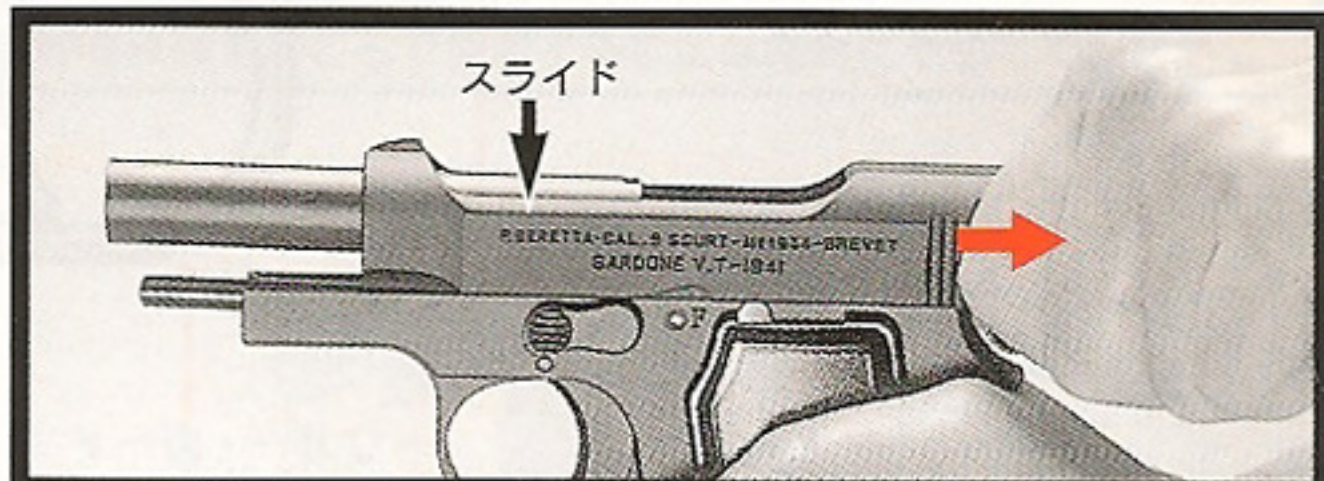

スライドを一杯に引き、手をはなしてください。初弾が一発装弾され、同時にハンマーが起こされます。

**注意** スライドはスプリングの力で戻ります。装弾する際は素早く引いて、パッと手をはなすようにしてください。ゆっくり行くとローディング・ノズルが正確に下がり切らない等、装弾不良の原因となります。

**警告** ハンマーが起きている時は、引き金が軽く暴発の危険があります。射撃をするとき以外は常に安全装置をかけ、引き金に指を触れないようにしてください。

### ⑥ セフティ(安全装置)

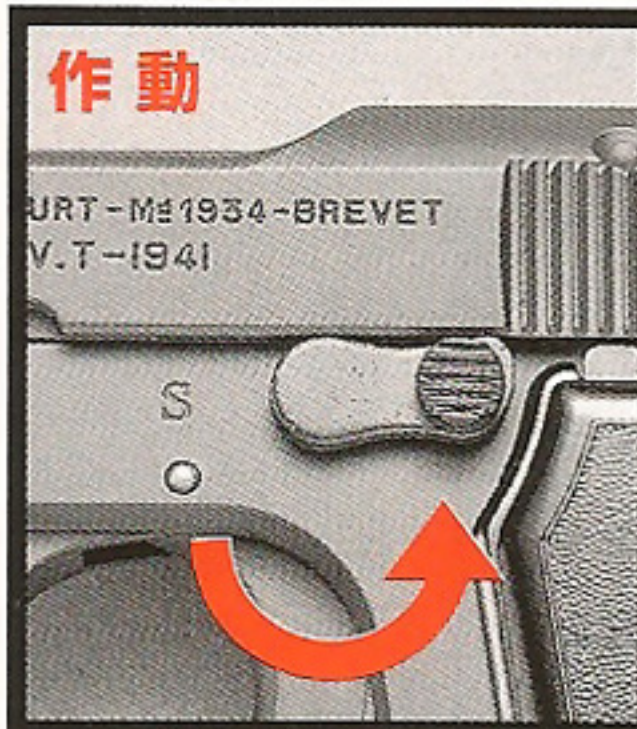

#### ● マニュアル・セフティ

セフティ・レバーは180度回転させて操作してください。フレームの「赤い点」が隠れる位置まで回すと、安全装置がかかり、トリガーが引けなくなります。逆にフレームの「S」の文字が隠れる位置まで回すと安全装置が外れます。

#### ★ ONEPOINT

セフティ・レバーはハンマーが起きている状態でも倒れている状態でも使用できます。

#### ★ ONEPOINT

起きたハンマーを元に戻すには、銃本体よりマガジンを抜いてから、トリガーを引いてください。

**警告** ハンマーを戻す際には、必ずマガジンを抜いてください。マガジンを装填したまま指でハンマーを戻すと、暴発しケガをする恐れがあり大変危険です。

発射する際は  
してください。

## 7 発射



※カラ撃ちは、なるべくおやめ下さい。部品の消耗が早まります。

トリガーを引くごとに、BB弾の発射 ⇒ スライドの後退（ブローバック）⇒ハンマーのッキング ⇒ 装弾が、自動的に繰り返されます。

### 注意

スライドが勢いよく後退します。顔などに当たってケガをする危険がありますので、必ず15cm以上体から離してグリップを握ってください。グリップは図のように正しく握りましょう。指をはさんでケガをする恐れがあります。

### 警告

弾が入っている、いないにかかわらず銃口を人や動物に向けたり、覗き込むことは絶対にしないでください。

## 8 安全確認



マガジン内のBB弾を撃ち終わったら、マガジンを抜いて空であることを確認しましょう。続いて、スライドを引いてラバーチャンバー内にBB弾が残っていないか確認してください。

### 警告

当製品は実銃通り、全弾を撃ち尽くしてもスライドがオープンする機能は付いていません。暴発防止のため上記の安全確認を必ず行うようにしてください。

## 注意

- ガス切れや連続発射等でガスの圧力が不足してくると、正常な作動が得られないことがあります。ガスを補充するか、圧力が回復するまで少し間をおいてからご使用ください。
- 周辺温度が20度以下の場合（特に冬期）はガスの圧力が低下します。その場合スライドの後退量が不足する等、正常な作動が得られないことがあります。室内等常温の場所で圧力を回復させてからご使用ください。

### ★ ONEPOINT

この場合正常な圧力のスペア・マガジンと、交換しながら使用することをおすすめします。

# 分解

## 1 マガジンを抜く

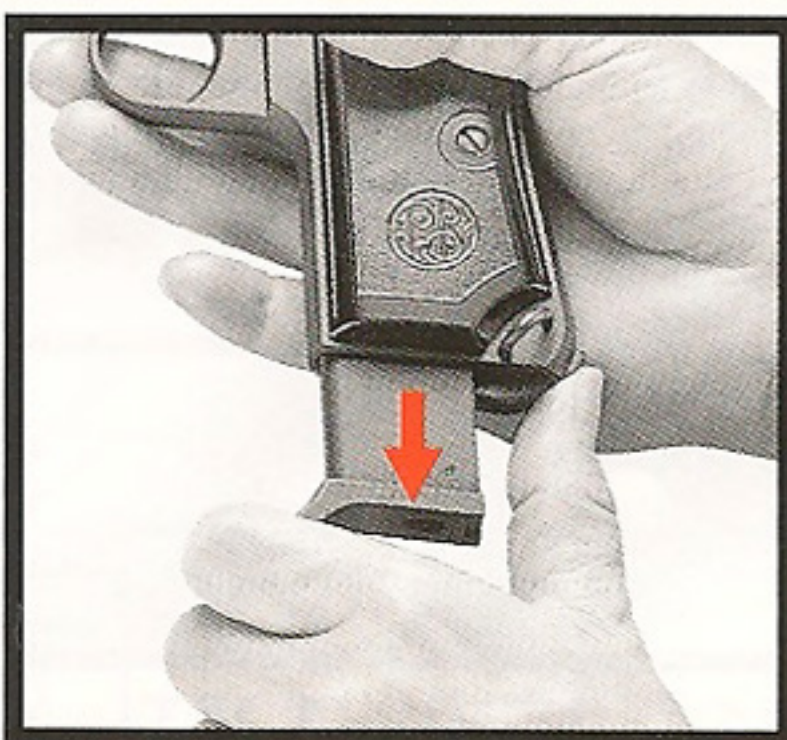

マガジン・キャッチを押しながら、マガジンを下方に抜いてください。

### 注意

分解作業中に誤って暴発しケガをする恐れがあり危険です。分解の前にはマガジンを抜き、8ページの「射撃後の処理を」行い残弾のないことを必ず確認してください。

## 2 スライドの分解



安全装置作動の状態ですライドを一杯に引くと、セフティ・レバーがスライドの切り込みに入り、そのまま固定されます。

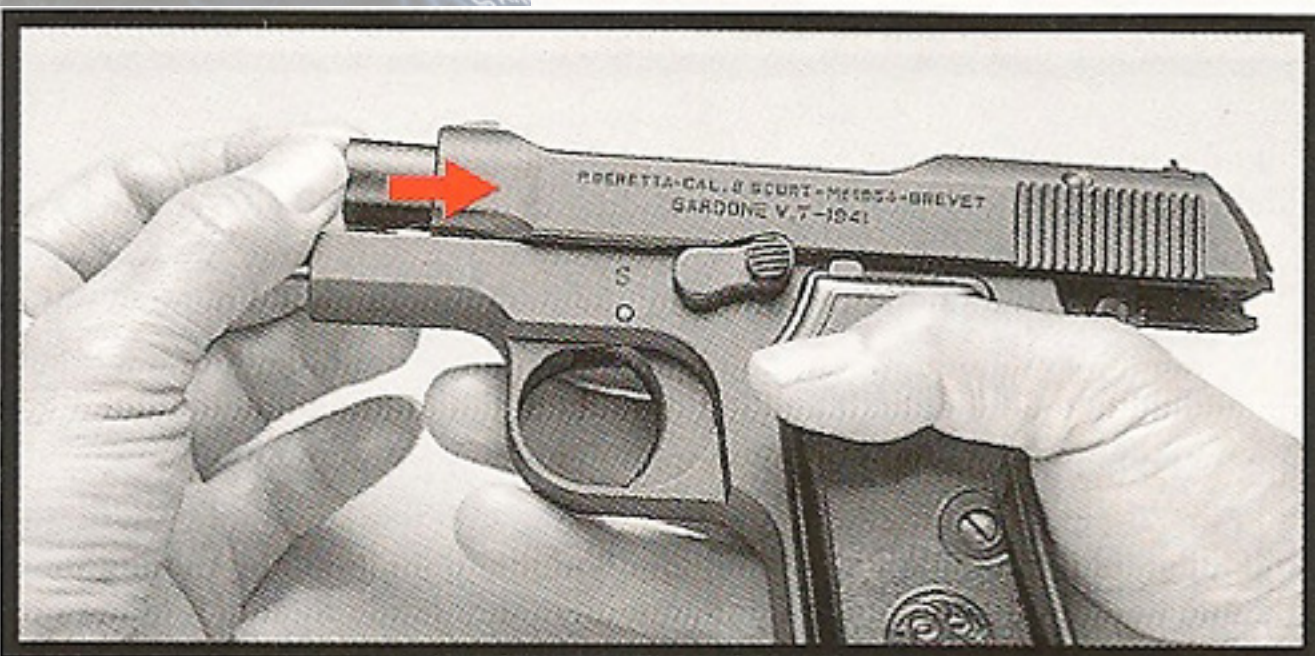

続いてバレルを2センチ弱、押し込んでください。

## 3 バレルをはずす



そのままバレル先端を下方に押し付けてから、バレルを斜め上に引き抜いてください。

# 分解

当製品は実銃どうりの分解・組立（フィールド・ストリッピング）が楽  
手順は①～④にしたがってください。

## ④ スライドをはずす

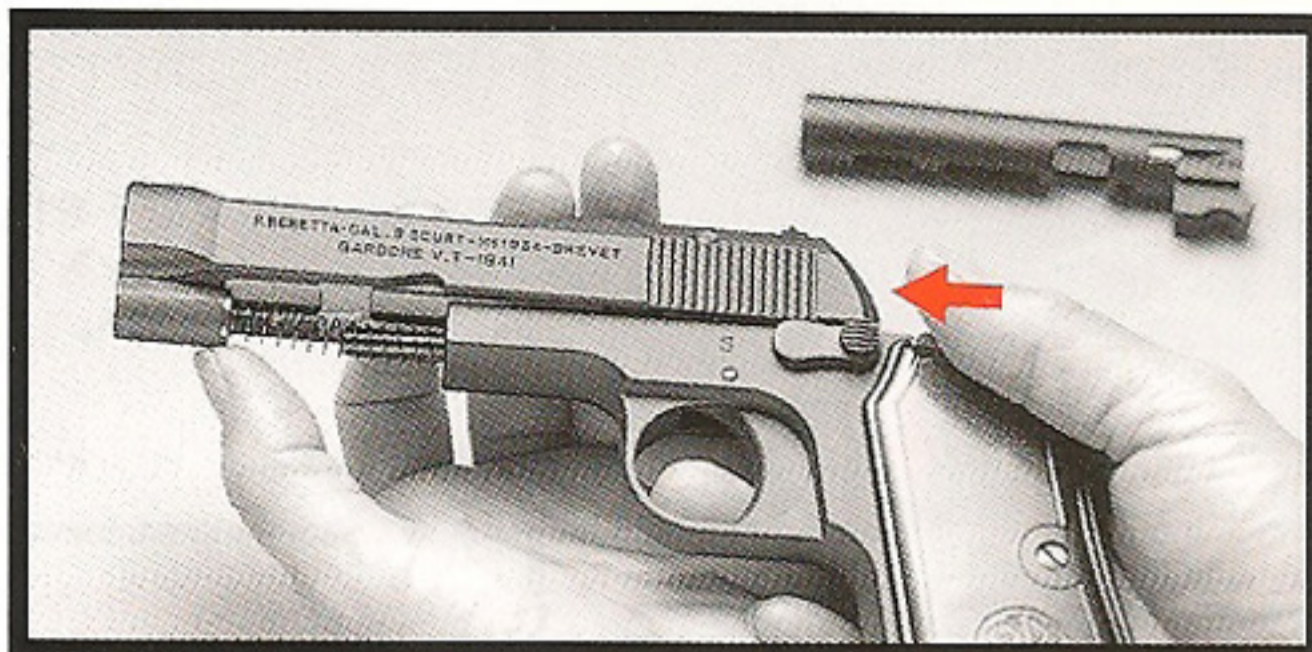

安全装置を解除して、スライドを前方に取りはずします。

### 注意

安全装置を解除する際はスライドを手で支えながらゆっくりと行ってください。スライドがスプリングの力で、勢い良く飛び出す恐れがあり危険です。



フレームからリコイル・スプリングとリコイル・スプリング・ガイドを抜き取り、フィールドストリッピングは完了です。

組立は分解の逆の手順で行ってください。

## 組立のポイント



スライドを戻す際には、まずフレームのレール部分にスライドをはめ込みます。続いて、スライド前部の穴にリコイル・スプリングを差し込みながら、スライドを一杯に引いてください。

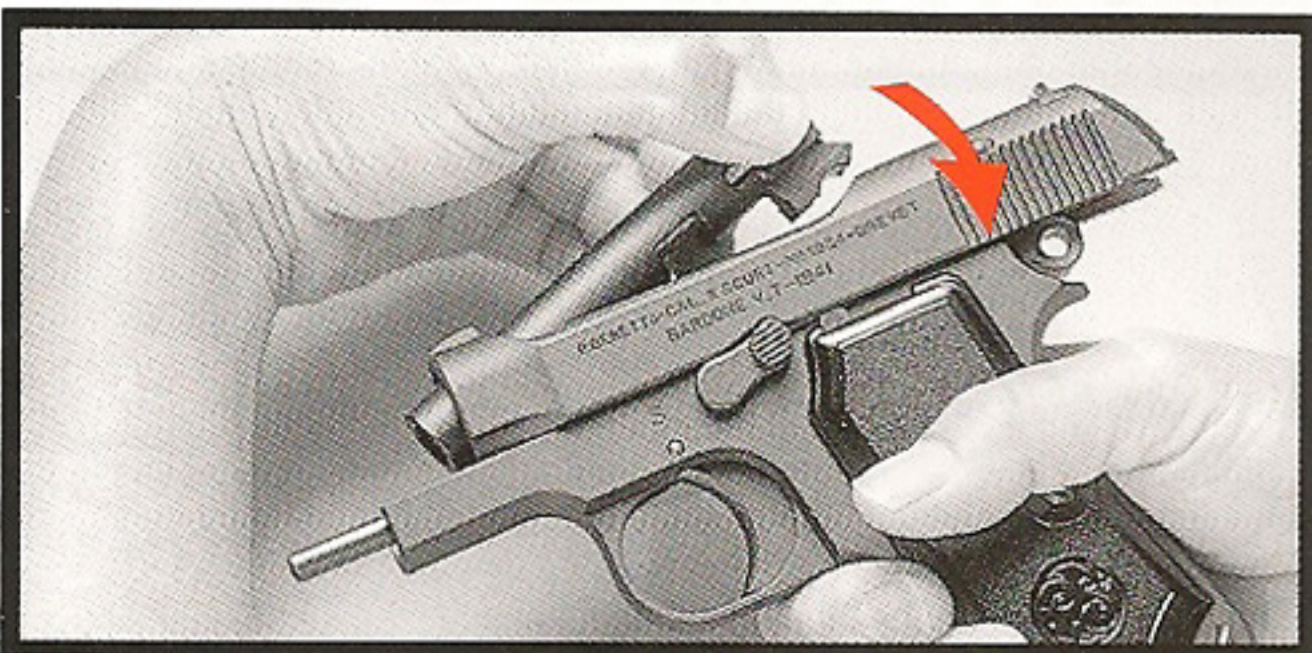

バレル・アッセンブリーは、まずスライド天面くりぬきに斜め後から差し込みます。続いて水平状態にしてから、フレームの内側のレールに合わせ、前方に一杯まで押し込んでください。

## ⑤ ラバー・チャンバーの交換

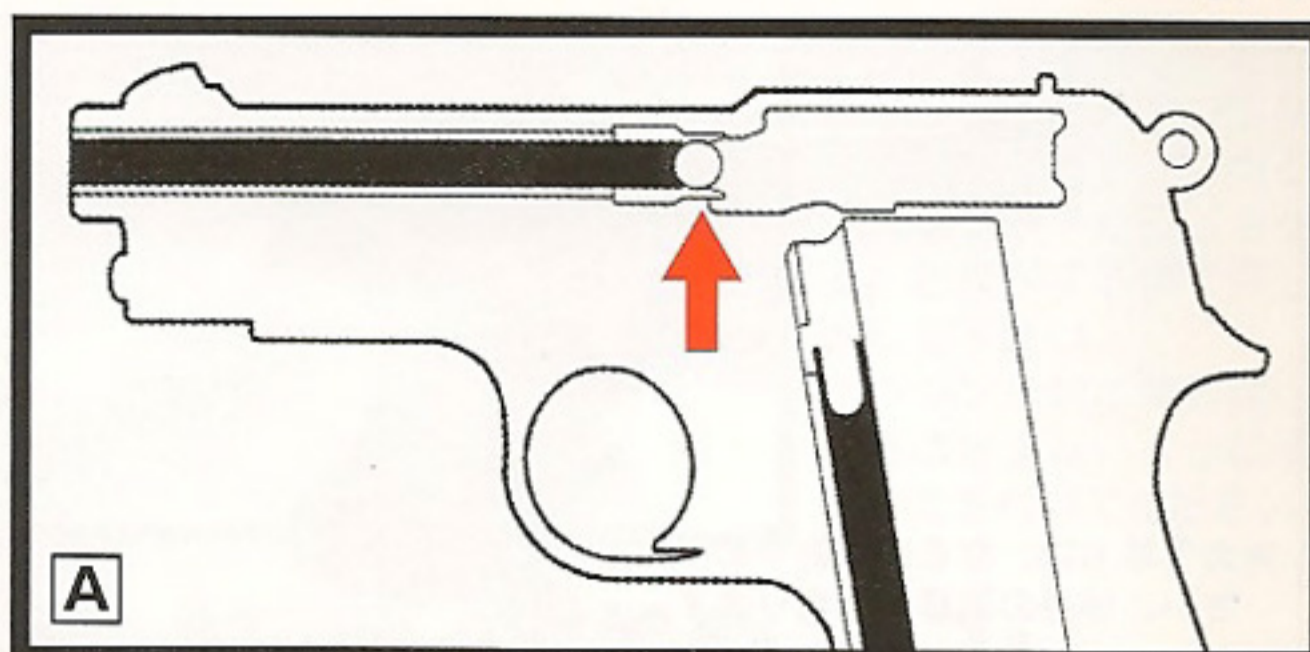

銃身後部のラバー・チャンバー（図A矢印部分）は消耗品です。発射の際のBB弾の飛距離が短くなったらラバー・チャンバーの交換時期です。次の手順にしたがって交換してください。

※ラバー・チャンバーの交換には細いポンチ等の金属棒を用意してください。

## ⑥ バレルの分解



分解①～④の手順にしたがってスライドからバレル・アッセンブリーを取りはずします。

① アウター・バレル側面の左右の小窓から、チャンバー・キャップのツメをポンチ等で、それぞれ押し込みます。

② チャンバー・キャップを取りはずします。はずれない場合はラジオペンチ等で軽くつまんで、取りはずしてください。

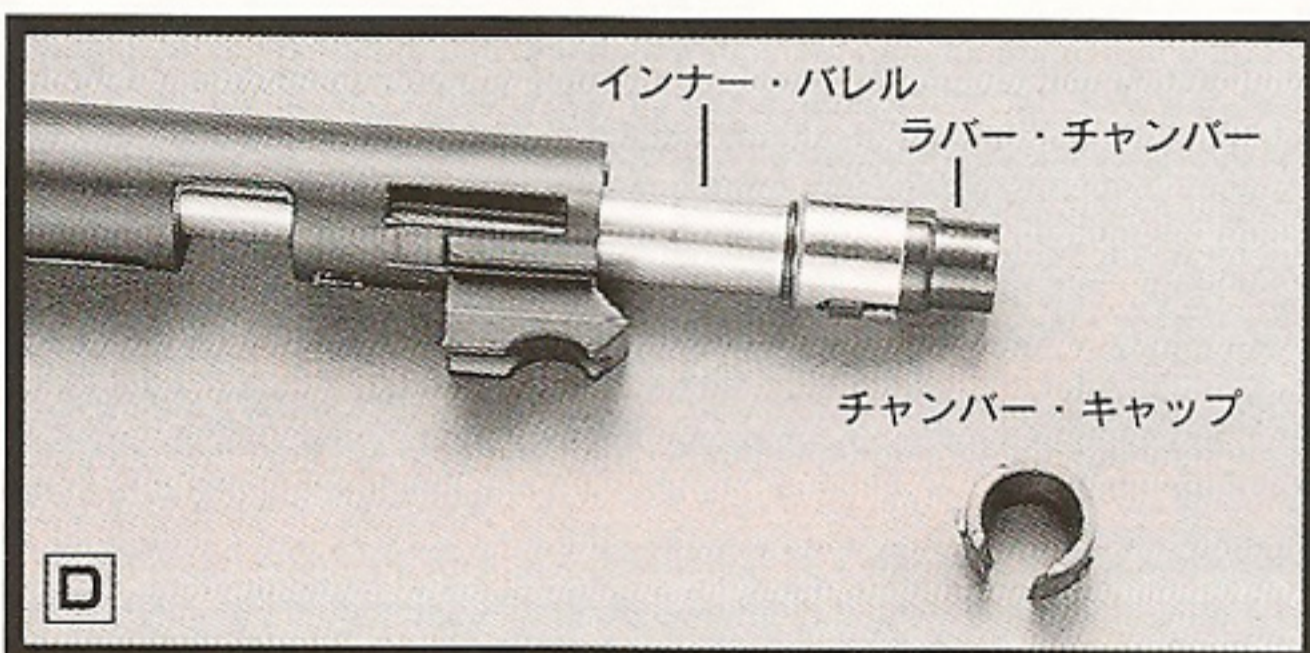

③ インナー・バレルを取り出して（取れない際は銃口方向から押し出す）ラバー・チャンバーを交換してください。

### ★ ONEPOINT

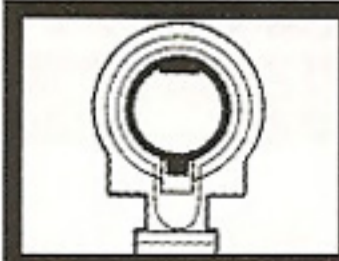

組立の際は、インナー・バレルの向きに注意してください。  
ラバー・チャンバー内側にある突起が真上へ、ラバー・チャンバー外側にある突起が真下へ、それぞれ位置するように組み込みます。

### 警告

無理な分解や当説明書に記載されている以外の分解・改造は、組み違いによる誤作動や部品の破損・損失の恐れがありますのでやめてください。

# ホップ・アップ

## 注意

ホップ・アップの効果はBB弾に強制的な抵抗を加えて飛ばすため、ガス圧力等使用状態により弾道のバラつきが生じる場合もあります。あらかじめご了承ください。

## 1 特徴と各部の名称

「ホップ・アップ」システムとは、ラバー・チャンバー内部の突起部分にBB弾を接触させて一定方向の回転を与え、BB弾に揚力（浮き上がる力）を持たせる事を特徴とした機構です。これによって通常（ノン・ホップ）の弾道に比べて、BB弾の

飛行距離が伸び、より遠くの目標物まで飛ばす事が出来ます。また製品は内径6.03ミリの精密バレルを採用し、高精度のBB弾を使用する事で、より高い命中精度が得られます。（※なお当製品は固定ホップ式です。調整は必要ありません。）

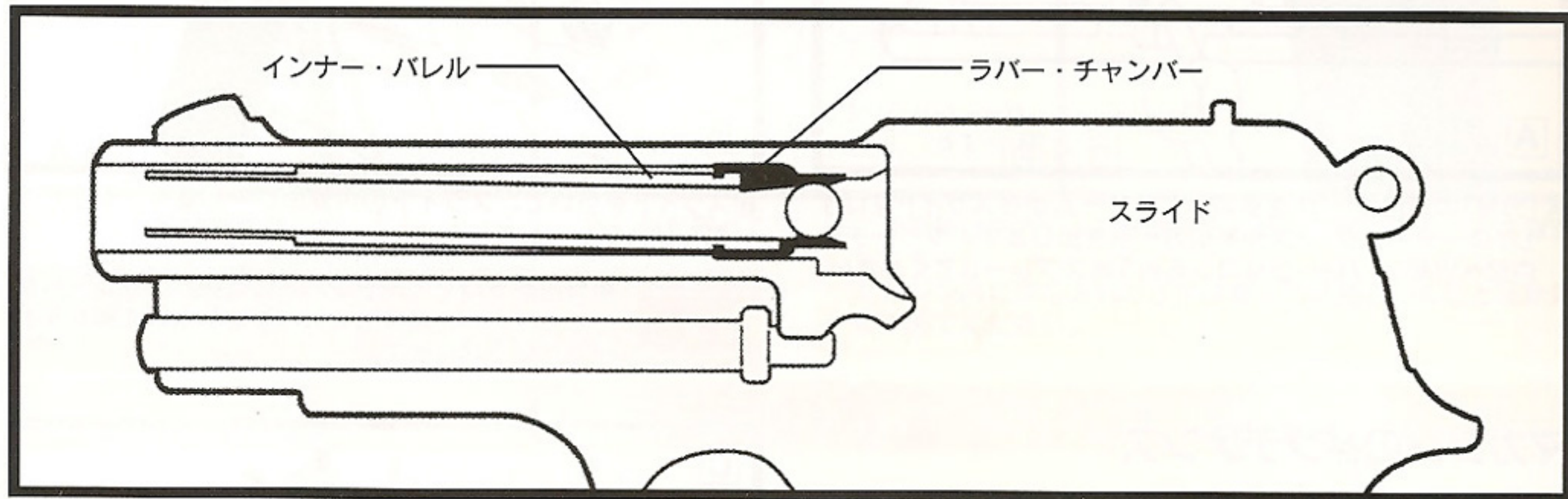

### ■ 故障かなと思ったら

▼ このような時には…	▼ 原因	▼ 対処方法
弾が上に飛ぶ	BB弾が軽すぎる	WA純正のBB弾を使用する
	BB弾が重すぎる	
弾があまり飛ばない	ラバー・チャンバーにオイルが付いている	綿棒等でオイルをふき取る
	ラバー・チャンバーの摩耗	★ラバー・チャンバーを交換する (5ページ参照)
弾がつまる (つまったBB弾は綿棒等でおしだす)	バレル、ラバー・チャンバーが汚れている	綿棒等でクリーニングする
	ラバー・チャンバーの摩耗	★ラバー・チャンバーを交換する (5ページ参照)
	BB弾の不良/変形	WA純正のBB弾を使用する
ホップがかからない	ラバー・チャンバー等部品の摩耗/破損	★摩耗/破損した部品を交換する
	BB弾の不良/変形	WA純正のBB弾を使用する

★の場合は部品の交換を要します。お買い上げの販売店またはWA渋谷店にご相談ください。  
無理な分解は、部品を破損/紛失する場合があります。

## 警告

"ホップ・アップ"システム付きの製品はBB弾に回転を加えて発射します。BB弾があらぬ方向へ飛び思わぬ事故を引き起こす恐れがあります。銃を横向きに寝かせたり等せずに、正確な状態で使用してください。また通常の製品に比べてBB弾の飛行距離が広がります。射撃の際はおよそ50メートルを危険範囲と考えてください。

# メンテナンス

## 警告

メンテナンスの作業では工具類の取扱いに特に注意してください。

メンテナンスには、ゴムやプラスチックを侵さないWAスーパー・シリコンと、S.G.C.（別売）をご用意ください。必ず使用前と使用後に少量を注油してください。

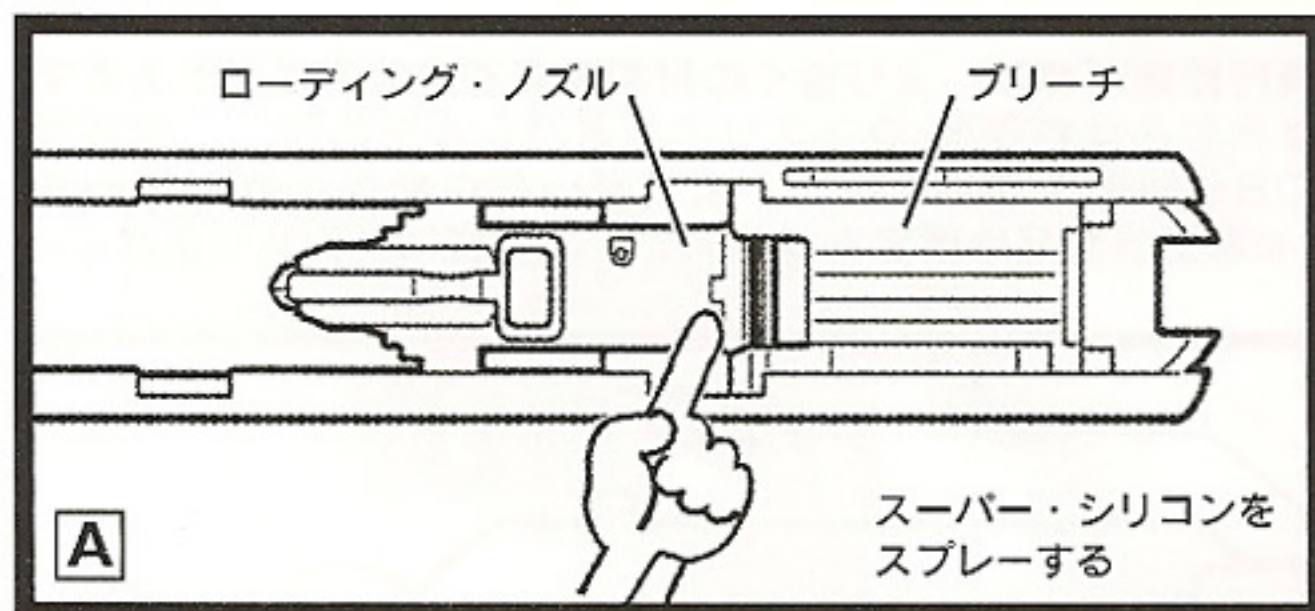

A「分解」の項目①～③を参照してフレームからスライドをはずし、ローディング・ノズルを前方へ引き出します。ブリーチの内部へWAスーパー・シリコンを約1秒スプレーしてください。

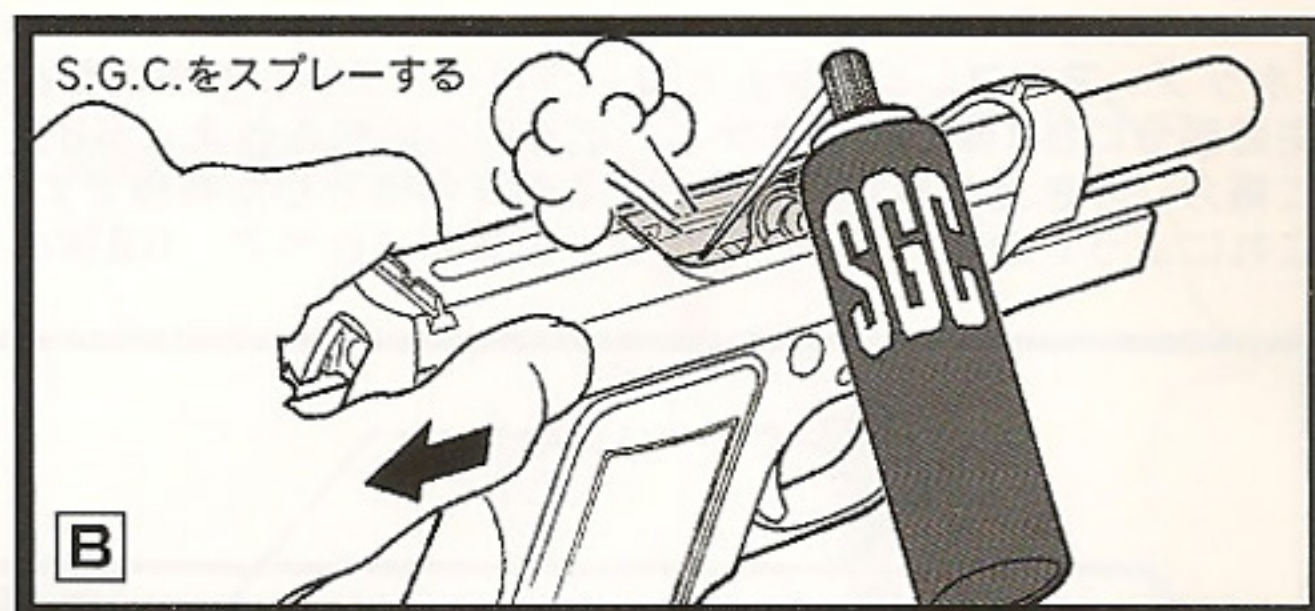

Bスライドを引いて、スライドの内側のレール部分にS.G.C.を約1秒スプレーしてください。

### 注意

銃身内やラバー・チャンバーには絶対スプレーしないでください。銃身内で弾がつまったり正確な発射ができなくなります。

## マガジンのメンテナンス

Cガス抜きはしないでください。内部のパッキンがいたみガス漏れの原因になります。

Dガスの放出口にスーパー・シリコンを約1秒スプレーしてください。

Eバルブ・ロックのすれ合わせ部分にS.G.C.を約1秒スプレーしてください。

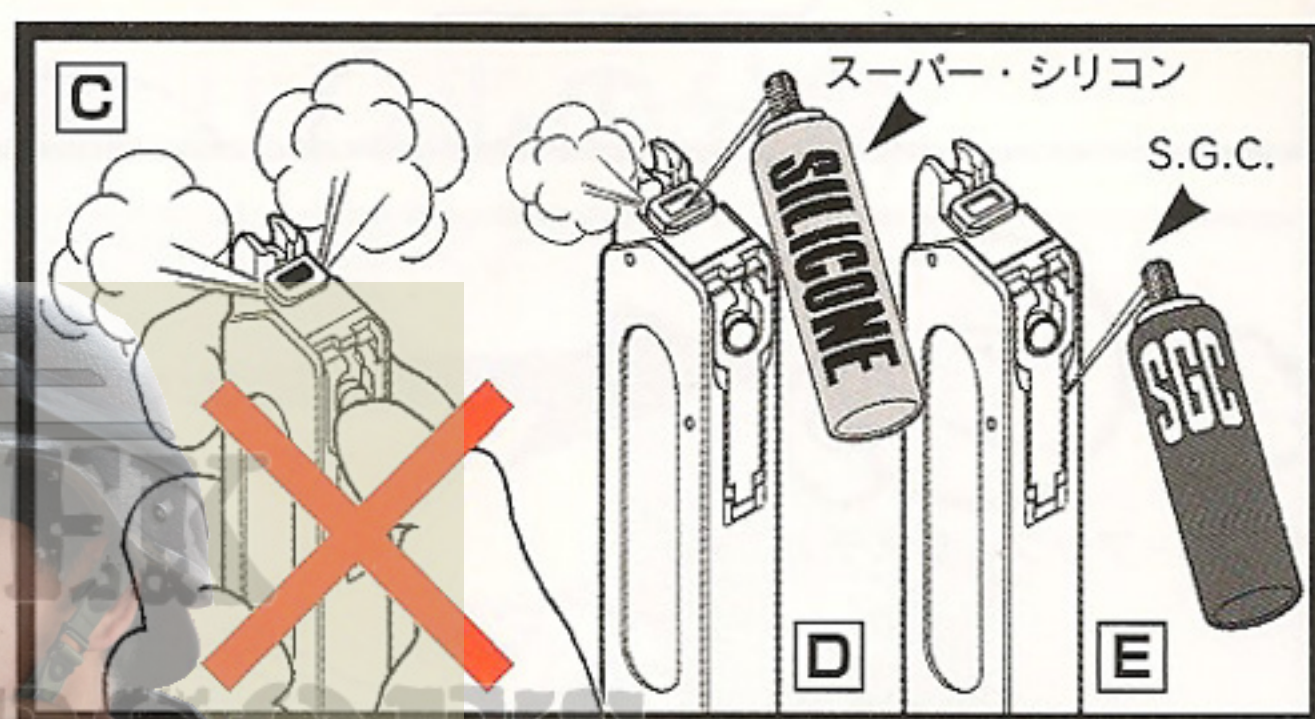

## バレルのクリーニング

銃身内が汚れているとBB弾が正確に発射できなくなります。定期的にクリーニングしてください。その際にはインナー・バレルの内径よりも少し細い棒等をご用意ください。

G用意した棒の先に、細くちぎったティッシュペーパー等を巻きつけます。S.G.C.を約1秒スプレーし、軽く湿らせてください。

H銃口から押し込み、数回前後に動かしてクリーニングします。最後に「乾いたティッシュペーパー」等を使って、同様にして仕上げます。

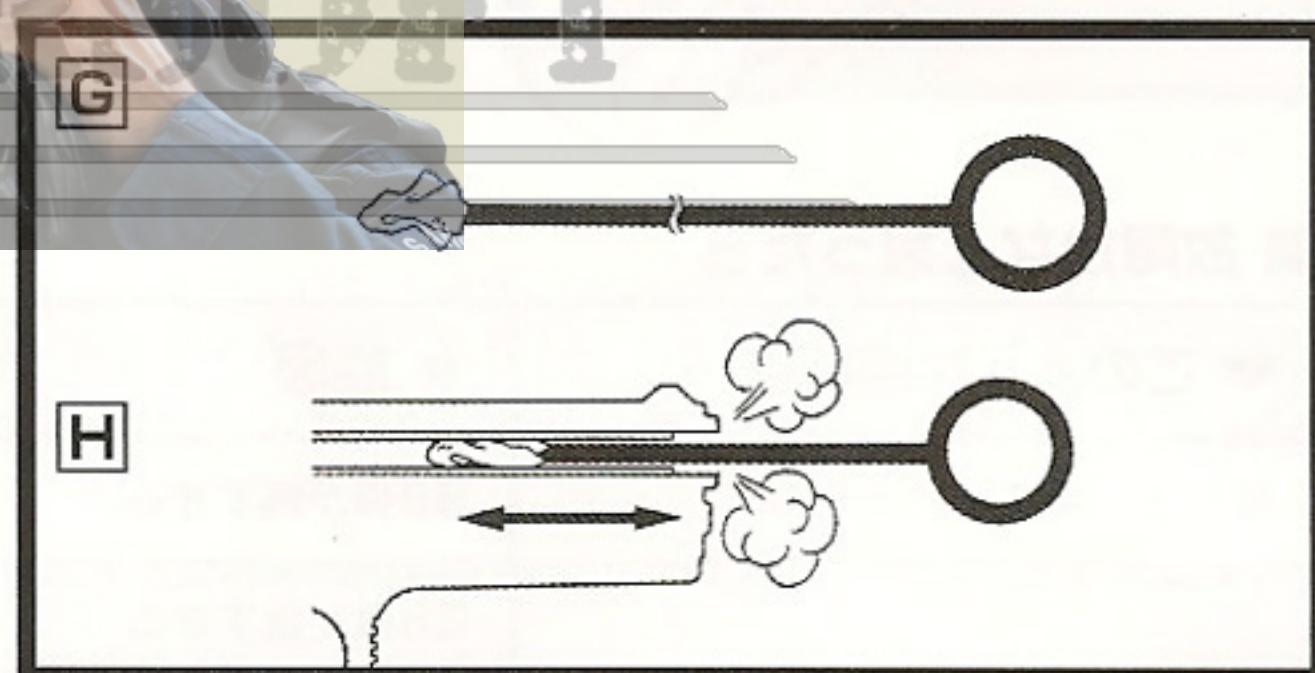

## WAスピード・グリースの使い方

WAスピード・グリース（別売）を使用すれば、よりスムーズな作動が得られます。特に新品状態において、すり合わせ部分の動きがしぶい場合の「ならし」に有効です。

Iスライド内のレール部分や、リコイル・スプリングに2～3滴注油してください。

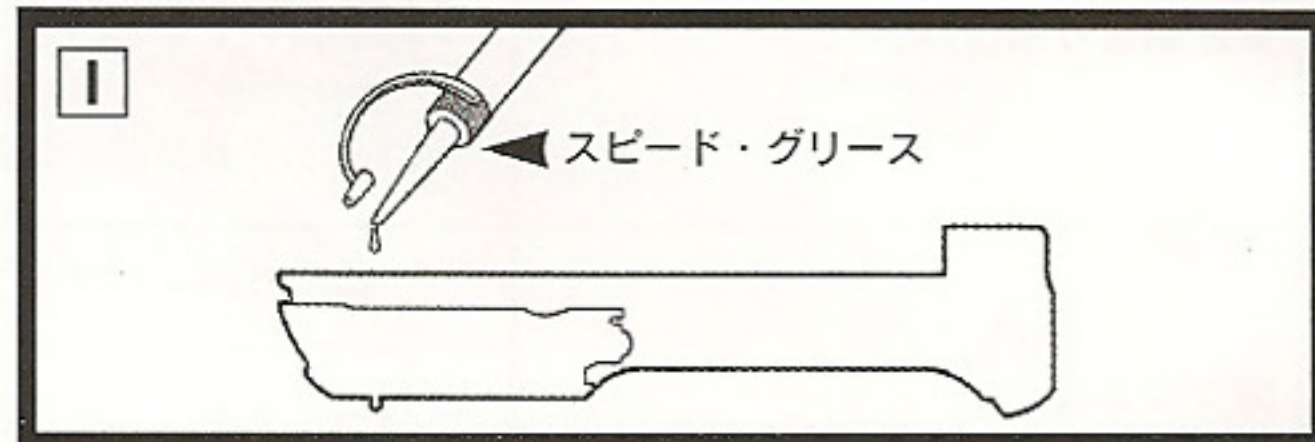

## 注意

- 正常な作動を得るためには定期的な注油を行ってください。注油しない状態での使用はパッキン類の消耗を早め、作動不良の原因となります。
- 当製品は製造時に必要最小限の注油を行っていますが、オイルは作動させるたびにガスと共に吹出されます。新品状態で使用する場合でも注油は欠かさないでください。
- 注油は上記図A B D Eの指定箇所に少量を使用の前後に定期的に行ってください。銃身内やラバー・チャンバー及びフローティング・バルブ内部へは絶対注油しないでください。銃身内への弾づまりなど、

- 発射出来なくなる場合があります。※銃身内は綿棒等を使用して、ホコリや余分なオイル等を拭き取ってください。
- 当製品内部に使用されているゴム・パッキンは消耗品です。消耗したパッキンでは正常な作動が得られませんので早めに交換するようにしてください。
- 当製品は改造防止のため法規で定められた強度で製造されています。そのため各部品は、消耗し交換を要する場合があります。なお耐用期間は、使用状態により大幅に異なります。



# 保管

## 警告

銃の保管は必ず持ち主の責任で  
確実に行ってください。

## 射撃後の処理

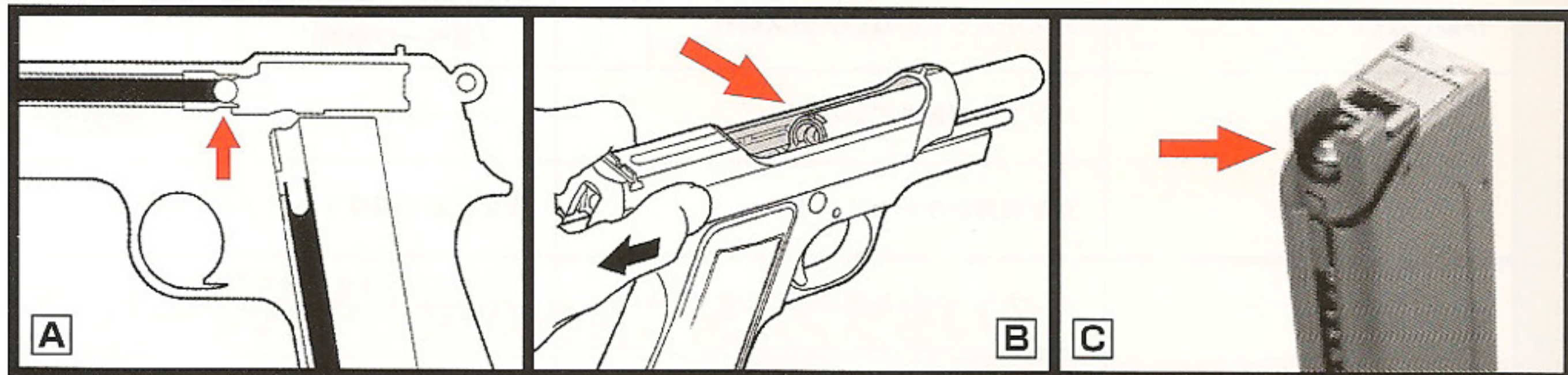

- A** マガジン内の弾を撃ち切っても、チャンバー内に弾が残っている場合があります。  
**B** ご使用後は暴発防止のため必ずスライドを引いて、チャンバーが空であることを確認してください。

- C** ご使用後はマガジン内の弾を取り出して空であることを確認して下さい。  
 マガジン内に弾を入れたまま放置したり持ち歩くことは絶対にやめてください。

## 保管の方法

- 上記の「射撃後の処理」を行い、残弾のないことを確認してから、銃と弾は別々に保管します。
- 対象年齢以下の人、操作のわからない人、マナーが守れない人の触れない場所に保管してください。
- ガスボンベは40度以上の高温になる所には保管しないでください。缶が爆発する恐れがあり大変危険です。また、ガスが直接人体にかかると凍傷の恐れがあり大変危険です。取扱いには十分注意し、子供の手の届かない場所に保管してください。
- BB弾は撃ち終わった後必ず回収してください。幼児が飲み込んだり等思わぬ事故の原因となります。また屋外での使用は環境を損なう恐れがありますので注意しましょう。
- 保管の際は、銃をむきだしにしないで、付属の箱などのケースに入れるようにしてください。

## 警告

- ガス・ボンベはWAニュー・スーパー・ガスをご使用ください。指定品以外のものはボンベの口金があわず注入できない場合もあります。
- ガス・ボンベの圧力を故意に上げるために、暖房器具や熱湯等で加熱することは絶対にしないでください。爆発の恐れもあり大変危険です。
- 上記指定のガス以外の高圧ガス等は絶対使用しないでください。故障の原因となります。
- BB弾はWA製の0.22g「マグナ」BB弾をご使用ください。指定外のBB弾や変形したBB弾は、正常に発射しなかったり銃身内に弾がつかったり等作動不良の原因となります。
- 上記指定以外のガスやBB弾を使用して発生した故障や事故については、当社では一切の責任を負いません。
- 当製品の外装はプラスチックを多用しています。そのため金属用オイル(CRC等)を使用すると亀裂等が起こることがあります。また強力な洗剤やシンナー等は銃の表面を痛めますので使用しないでください。
- 指定品以外の部品による改造や加工は絶対にしないでください。それによって発生した事故・事件・故障・ケガについては、当社では一切の責任を負いません。
- 当製品は約600gの重量があり落下させるとケガをする恐れがあります。また、BB弾が装弾されている場合は暴発の危険がありますので、取扱いには十分注意してください。
- 廃棄処分にする際は、ガスやBB弾が入っていないことを確認してから処理してください。マナーとして、銃をむき出しにしないで付属の箱などに入れて「処分する玩具」であることを記入するようにしましょう。

## ■ 故障かなと思ったら (取扱い、メンテナンスの参考として記載されています。)

▼ このような時には…	▼ 原因	▼ 対処方法	
作 動 不 良	作動しない	WAニュー・スーパー・ガスを注入する (3ページ参照)	
	引き金が引けない	ハンマーが起きていない	ハンマーを起こす
		安全装置がかかっている	安全装置を解除する (3ページ参照)
	弾が出ない/ 飛距離が短くなった	インナー・バレル内に弾がつまっている	つまったBB弾を綿棒等で押し出し、 WA純正のBB弾を使用する
		ラバー・チャンバー内にオイルが 付着している	ラバー・チャンバー内のオイルをふき取る
		ラバー・チャンバーが摩耗している	★ラバー・チャンバーを交換する (5ページ参照)
		ローディング・ノズル破損による給弾不良	★ローディング・ノズルを交換する
	ブローバックの動きが 弱い	マガジン内のガスが冷えている	マガジン内の圧力が回復するまで、少し 間を置いてから使用する
		オイル不足による抵抗過多	要所に適度の注油を行う (7ページ参照)
		ガス・ルートパッキンの摩耗による 圧力不足	★ガス・ルートパッキンを交換する
ピストン・リングの劣化による ローディング・ノズルの作動不良		ブリーチ内部にWAスーパー・シリコンを 注入する (7ページ参照)	
		★ピストン・リングを交換する	
ガ ス 漏 れ	マガジンの装填不良	マガジンを奥までしっかりと入れる (3ページ参照)	
	引き金を引くとガスが 全て吹き出す	マガジン内の圧力が回復するまで、少し 間を置いてから使用する	
	マガジンを引くとガスが 全て吹き出す	マガジン内のガスが冷えている	マガジン内の圧力が回復するまで、少し 間を置いてから使用する
		ガス・ルートパッキンの欠落	ガス・ルートパッキンを定位置に付け直す
		ピストン・リングの劣化による作動不良	ブリーチ内部にWAスーパー・シリコンを 注入する (7ページ参照) ★ピストン・リングを交換する
	マガジンにガスが注入できない	マガジンのバルブ・ロックが上がっている	バルブ・ロックを押し下げてから 再注入する (3ページ参照)
		オイル不足によるバルブの閉鎖不良	バルブにWAスーパー・シリコンを 注入する (7ページ参照)
マガジンからガスが漏れる	オイル不足によるバルブの閉鎖不良	バルブにWAスーパー・シリコンを 注入する (7ページ参照)	
	バルブ周辺のパッキン・Oリング類の劣化	★パッキン・Oリング類の交換をする	
	バルブの変形による閉鎖不良	★バルブを交換する	

**警告**

★印の場合は部品の交換を要します。  
お買い上げの販売店またはWA渋谷店にご相談ください。  
無理な分解は、パーツを破損・紛失することがあります。

フリガナ \_\_\_\_\_

お名前 \_\_\_\_\_ TEL ( ) \_\_\_\_\_

-

ご住所 \_\_\_\_\_

## 1 パーツのご注文の場合ご記入ください

部品番号	パーツ名	部品単価	個数	合計価格	お 願 い
1					●パーツをご注文の際には、必ず電話にて在庫の確認をお願いいたします。 ●原則として返金はできませんので、各料金はおつりの出ないようにご送金してください。
2					
3					
4					
5					
6					
<b>A</b> 注文部品小計 ¥ _____					連絡事項
<b>B</b> 送料(※) ¥ _____ 300					
<b>C</b> 消費税 ((A+B)×0.05) ¥ _____					
合 計 (A+B+C) ¥ _____					

(※) 上記送料は小型パーツを普通郵便でお届けする場合の梱包手数料等を含めた基本料金です。  
 大型パーツご注文の際はWAテレフォンショッピングをご利用ください。(通信販売のご利用方法欄参照)

## 2 修理依頼の場合ご記入ください

故障の状況 (製品がどのような状態なのかを出来るだけ詳しくご記入ください。)

修理の希望 (故障箇所以外にも修理をして欲しい箇所等を、ご希望がありましたらご記入ください。)

大型パーツご注文の際はWAテレフォンショッピングをご利用ください。(通信販売のご利用方法欄参照)

### 通信販売のご利用方法

- ピン・スプリング・ネジ等の小さなパーツの場合は、郵便による通信販売をご利用ください。  
 ご注文商品の商品名・パーツ番号・パーツ名・注文個数と、お届け先のご住所・お電話番号・お客様のお名前を明記の上、商品代金+送料¥300に消費税(×1.05)をくわえた金額を現金書留か小為替にて「WA 渋谷店通信販売部」までお送りください。
- ※合計金額が¥1,000以内の場合は切手代用も可。ご注文の際は書留郵便をご利用ください。
- ガスやBB弾等のアクセサリ類や、フレーム・スライド・マガジンケース等、大型パーツのご注文は、代金着払いの宅急便にてうけたまわります。  
 フリーダイヤル0120-1911-45「WAテレホンショッピング」をご利用ください。

### アフターサービス

- 商品の調子が悪いときは9ページの「故障かなと思ったら」をお読みになってもう一度チェックしてください。
- それでも調子が悪いときには、お買い上げの販売店にお持ちいただくか、WA渋谷店に直接、修理をお申し込みください。
- WA渋谷店に直接修理品をお送りいただく場合は、具体的な故障内容・お客様のお名前・ご住所・お電話番号を明記の上、宅急便か郵便小包にてお送りください。
- ※原則としてお送りいただく際の送料はお客様のご負担となります。修理が終了した際は、代金着払いの宅急便にてお届けいたします。
- 通常お預かりした修理品は1~2週間くらいでお届けできますが、修理品が混んでいたり修理パーツが不足している場合には、それ以上の日数がかかることもありますのであらかじめご了承ください。
- 改造品または、改造が原因の故障に関しては修理をお受けしない場合がありますのでご注意ください。

<http://www.wa-gunnet.co.jp>



株式会社 **ウエスタン アームズ**

〒150-0002 東京都渋谷区渋谷 1-8-5 グローリア宮益坂ビル1F  
TEL 03(3407)5922 / AM11:00-PM7:00 年中無休