

# TECHNICAL MANUAL

取扱説明書———対象年齢18歳以上

\*この取扱説明書をよく読んでからご使用下さい。  
この説明書を読まずに使用したと思われる修理品  
に関しては修理を受けられない場合もございます。

# BROWNING HI-POWER MK III ブローニング ハイパワーMK III

UNIVERSO SNIPER  
AIRSOFT



# JAC

株式会社 JAC

〒150 東京都渋谷区恵比寿1-8-1 サン栄ビル5F

# How to operate 操作方法

## 1 マガジンを抜く



マガジン・キャッチを押し、マガジンを下に引き抜いて下さい。

## 2 ガスチャージ

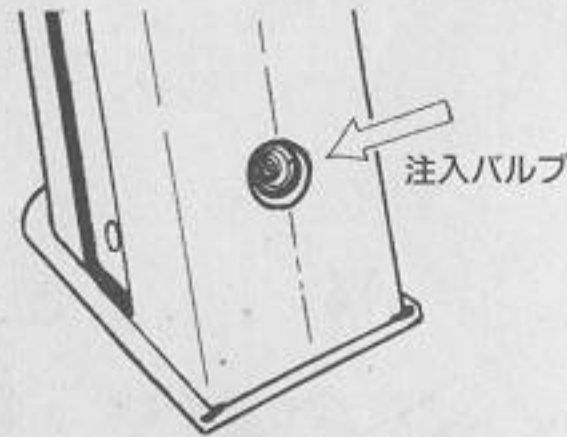

マガジン背面の注入バルブにボンベのノズルを差し込み、ガスをマガジンに注入して下さい。

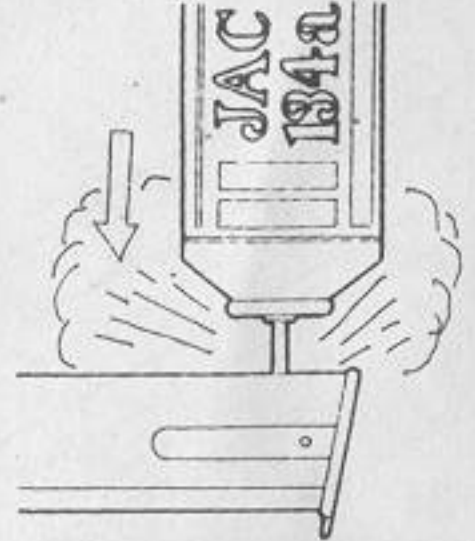

注入バルブの回りから液化ガスが吹き出したら満タンです。

## 3 BB弾のこめ方

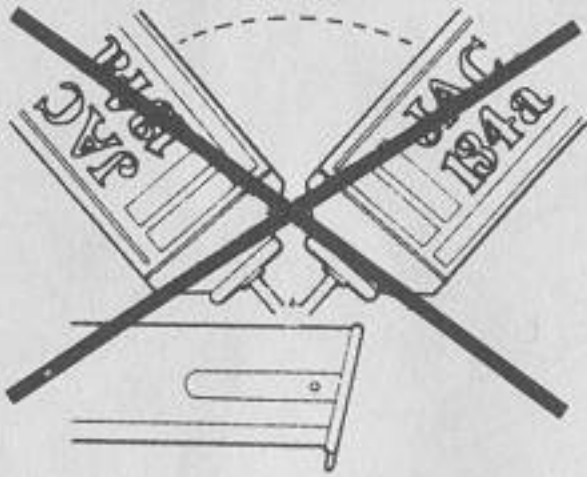

- ボンベとマガジンは必ず直角になるように注入して下さい。
- 気化効率を良くする為、ガスは八分目くらいまで入れて下さい。ガスの入れすぎは生ガスを吹くおそれがあります。

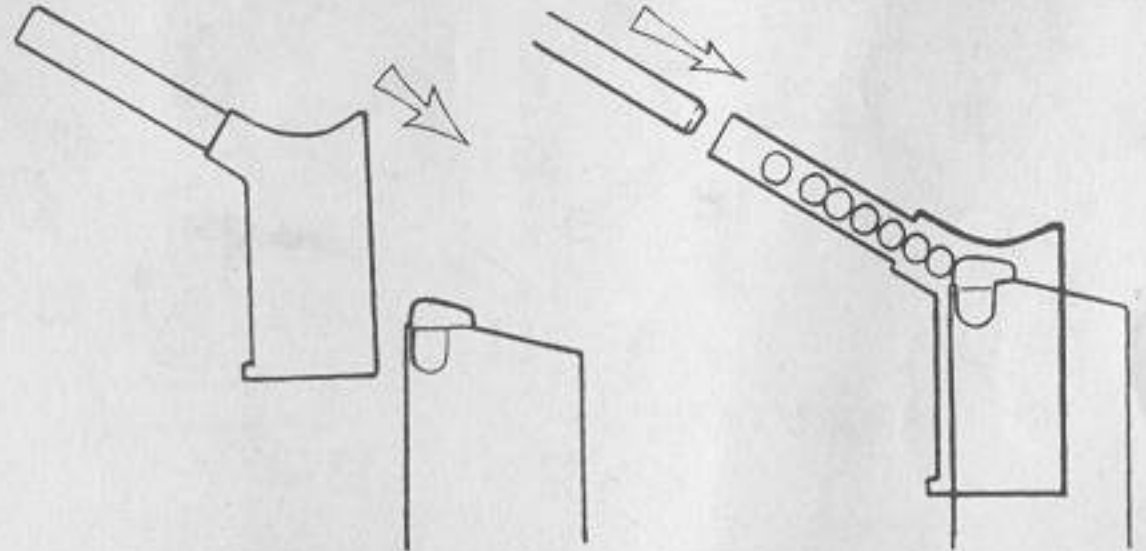

ローダーをマガジンの前面にかぶせ、BB弾を13発まで入れ、ロッドで一気に押し込んで下さい。

## 4 マガジンの装填

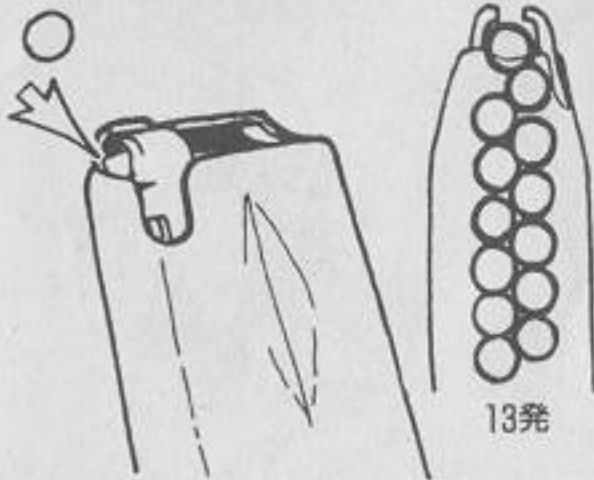

ローダーを使用しない場合は、1発ずつ必ず交互に入れるようにして下さい。

- 装弾数は13発です。それ以上無理に詰め込まないで下さい。

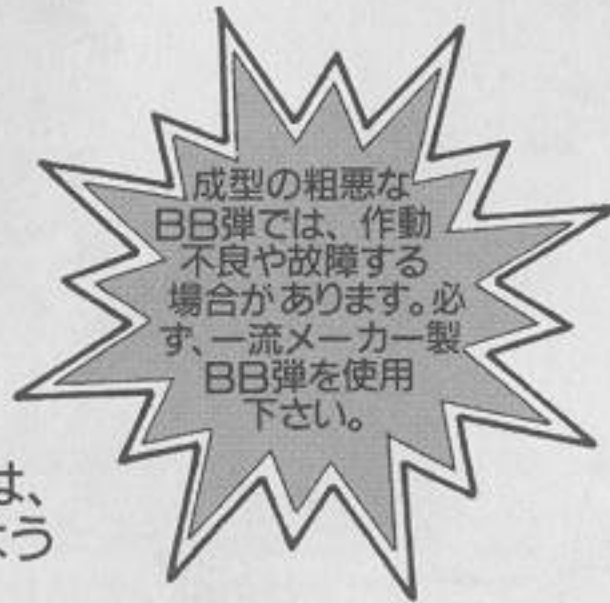

成型の粗悪なBB弾では、作動不良や故障する場合があります。必ず、一流メーカー製BB弾を使用下さい。



- 一度マガジンを下に引っばって見て確実に装填されたか確認して下さい。

マガジンを本体に戻します。勢いよくカチッと音がするまで入れて下さい。

## 5 初弾の送り込み



スライドを後方に引き、手を放して下さい。初弾がチャンバー内に装填されます。

●この操作をしない場合、1発目は発射されません。

## 6 安全装置

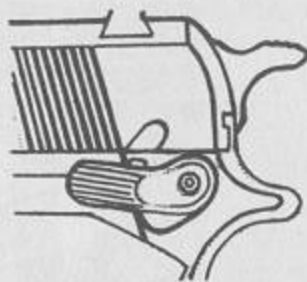

セイフティOFF

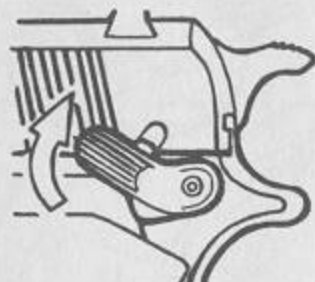

セイフティON

サムセイフティを上げると、安全装置が働き、トリガーは引けません。サムセイフティは左右どちらからでも操作できます。

## 7 ファイア

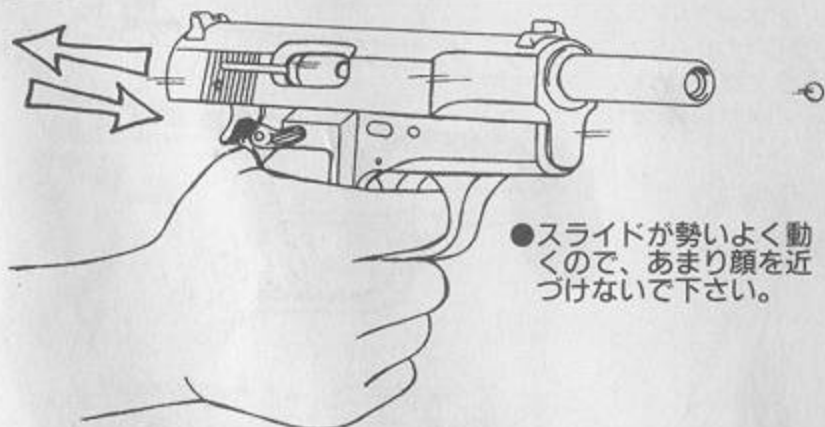

●スライドが勢いよく動くので、あまり顔を近づけないで下さい。

セイフティをオフにして、トリガーを引いて下さい。トリガーを引く度に、スライドがブローバックし1発ずつセミオートで射撃できます。

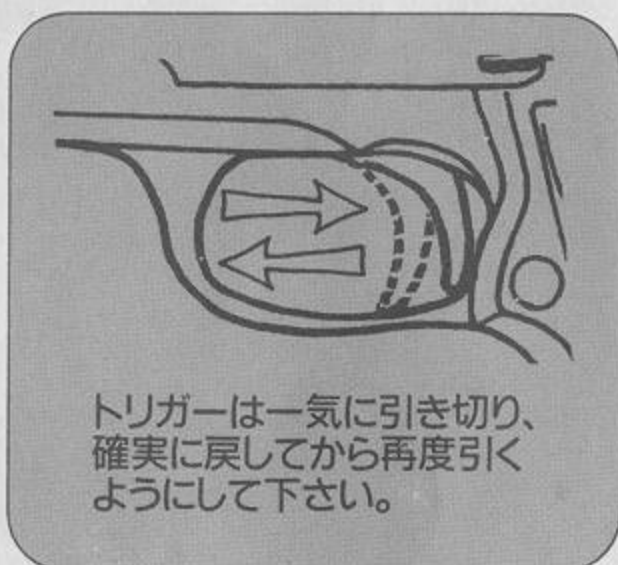

トリガーは一気に引き切り、確実に戻してから再度引くようにして下さい。



BB弾がなくなるとスライド・ストップが働き、スライドはオープンしたままの状態となり、弾切れになったことを知らせます。スライド・ストップを下げるとスライドが前進し、元の状態に戻ります。



●スライド・オープンの際にBB弾が装填されたマガジンを銃に装填してからスライド・ストップを下げると初弾がチャンバーに送り込まれ、再び発射準備完了となります。

●ガス切れでパワー不足となってくると、スライド・ストップがかからない場合があります。またBB弾の装弾も困難になりますので、速やかにガスを補充して下さい。

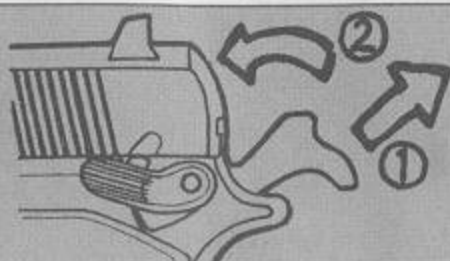

全弾撃ち終り作動させずにハンマーだけを倒す場合は、トリガーを引き、シアーがバルブを叩く寸前でとめ、ハンマーを後方に少し引き、そのまま前に倒して下さい。

# マナー指導書

たった10の約束を守ることでみんなが楽しくプレイできるんです。  
1人1人が責任を持って、ルールとマナーを守り、正しく使いましょう。

- ①銃や弾の改造をしない。
- ②弾が入っていないなくても、銃口をヒトや動物、こわれやすい物、固い物に向けない。
- ③銃口をのぞかない。
- ④射撃をする時以外に銃に弾をこめたり、ガスをセットしない。
- ⑤むやみに引き金に指をかけない。
- ⑥常にセフティをかけておく。
- ⑦安全な場所できめられたターゲットにのみ銃口を向けて射撃する。
- ⑧銃をむやみに振り回さない。
- ⑨銃をケースに入れずに持ち歩かない。
- ⑩取り扱いを知らない人に使わせない、さわらせない。

忘れないで下さい。自分はオモチャとわかっていても、知らない人から見れば、やっぱり**てっぼう**なのです…

キ リ ト リ 線

郵便はがき

1 5 0 - 9 1

東京渋谷郵便局私書箱6号

株式会社 ハイハイシュー行

切手を貼って  
お出し下さい

## マガジン



マガジン後部の放出バルブを押すとガスを抜くことができます。

放出バルブを押したまま、出口のラバーの中へシリコンクイックを2・3滴、注入して下さい。また、放出バルブ自体にもシリコンクイックを少量付けて下さい。

シリコンクイック

## シリンダー

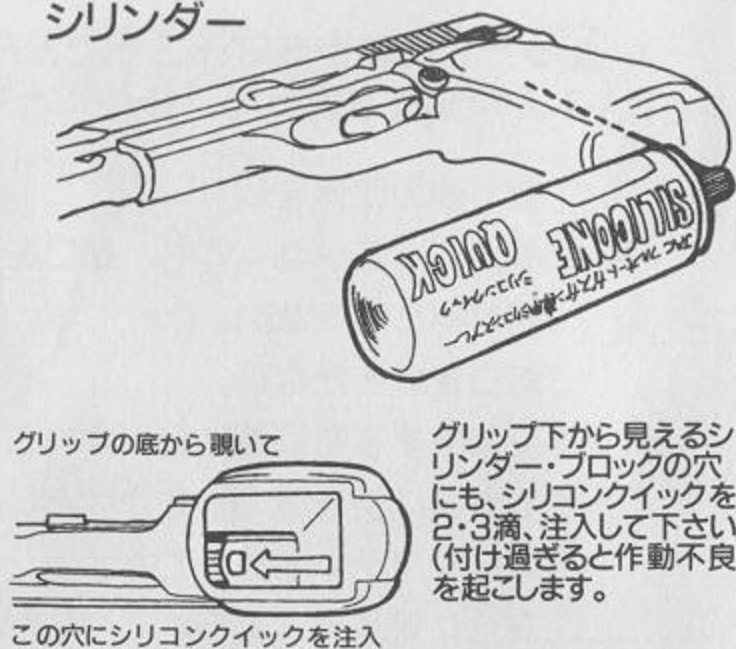

グリップの底から覗いて

グリップ下から見えるシリンダー・ブロックの穴にも、シリコンクイックを2・3滴、注入して下さい(付け過ぎると作動不良を起こします)。

この穴にシリコンクイックを注入

## ダイレクト・チャージ・マガジンの取扱い

- ガスの入っているマガジンを、直射日光の当たる場所や火気の近くなど、温度の高くなる場所に置かないで下さい。長時間使用しない時は、マガジンからガスを全部抜いておいて下さい。
- ダイレクト・チャージ・マガジンは、マガジンやボンベが低温になっていてもガスチャージできます。絶対に缶を暖めないで下さい。大変危険です。
- マガジンをむやみに分解すると故障の原因になります。また大変危険ですので絶対にしないで下さい。
- 冬期など極端に気温が低い時には、ガス圧が下がり、作動が鈍くなる場合があります。これは故障ではありません。室温などで常温に戻せば調子は回復します。決してマガジンやボンベを暖めないで下さい。

キ リ ト リ 線

## 御愛用者カード

当社フルオートガスを御買い上げ頂き誠にありがとうございますとございました。なお、お手数ですがこの御愛用者カードに下記事項を御記入の上、JACまでお送り下さい。返送下さらないお客様は **修理、調整が受けられない場合** がありますので、よろしくお願い致します。

### 誓約事項

- JACフルオートガスを正しく使用する為に、下記の注意事項を確実に守ります。
- \* 銃口を絶対に人や動物に向けたりしない。
  - \* 射撃時以外に弾を込めたり、ボンベを装着したりしない。
  - \* 射撃する方向に人や動物のいないことを確認し、安全に十分注意をはらう。
  - \* 固い物、割れやすい物を標的にしたり、標的の後ろにしたりしない。
  - \* 表示の年齢以下の子供、幼児の手の届く範囲に銃を置いたり、扱わせたりしない。
  - \* 銃や弾丸を加工、改造しない。
  - \* 他人に譲渡する場合にも使用上の注意を説明し、徹底させる。
  - \* フロンガスボンベは、40°C以上の加熱をしたり、使用後火中に投じたりしない。

御購入商品名

御購入年月日 平成 年 月 日

御購入店名

住所 〒

氏名

あなたがよく読まれる雑誌は何ですか? ○で囲んで下さい。

GUN, COMBAT, ARMS その他 ( )



## ■ 本体のメンテナンス

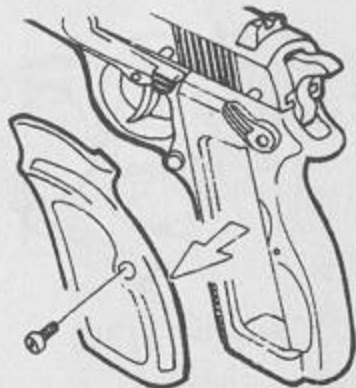

まずマガジンを外し左右のグリップスクリューを取り、グリップを本体から外します。

右側のセフティRのスクリューを取り、セフティを外すと、左側のセフティLを外せます。

●その際、セフティLの内側のボールストッパーとスプリングが飛び出さないように注意して下さい。

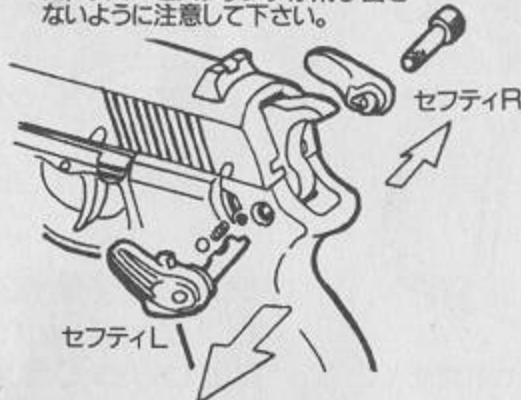

スライドを後方にいっぱい引き、スライドストップを上方に押し上げながら反対側のピンを押し抜きます。

シリンダーストップスクリュー



シアーピンとトリガーピンを抜き取り、シリンダーストップスクリューを外して下さい。

フレーム内側のハンマーストラットとハンマースプリングサポートをマガジン挿入側へ持ち上げるとハンマースプリングごと、フレーム部分から外れます。

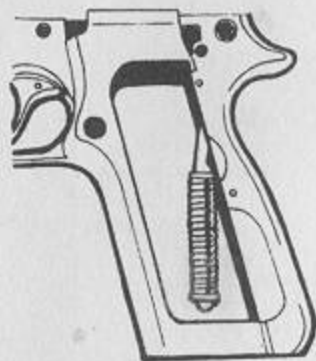

スライドをフレームから後方に5.6mm、ずらすようにしてフレームを下に脱がすように外して下さい。内部のメカはスライド側に付いたままでフレームは分解できます。



これでフレームからスライドと内部メカを取り出すことができます。

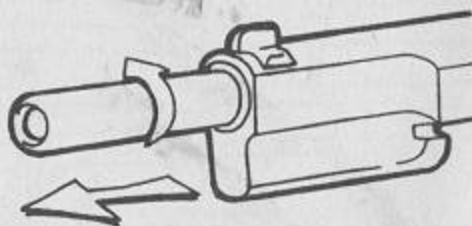

スライドの内部メカを前に押し、スライド先端からバレルを飛び出させた状態で、アウターバレルを銃口の向きから左に強く回して、アウター、インナーバレルを外すことができます。

●バレルを外す際、キズが付かないように布等をアウターバレルに巻き、フライヤー等で回すようにして下さい。

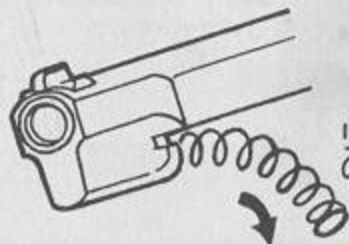

リコイルスプリングはスライドの内側から取り出せます。

## ！それ以上、分解しないで！！

ご自分では絶対に分解しないで下さい!! 修理の大半は分解が原因です。エアソフトガンは通常の場合、分解の必要はありません。改造などはもってのほか!! それによる故障や、破損に関するクレームは一切お受けできません。あらかじめ、ご注意して下さい!!



●この表は1992年11月現在のものです。改良のため、予告なく仕様を変更する場合がありますので、ご了承下さい。

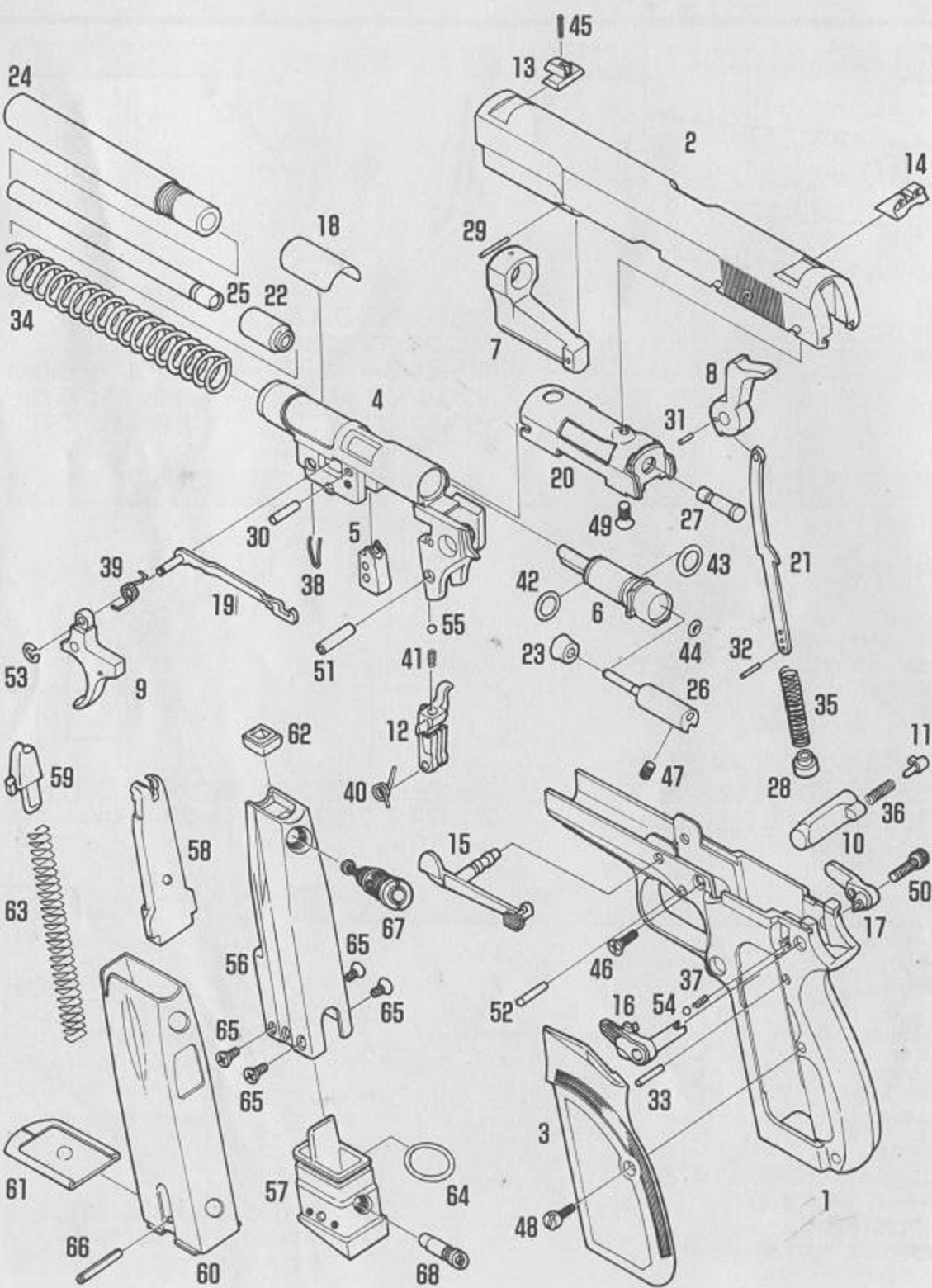

1	メインフレーム	¥4,000	39	トリガーバースプリング	¥200
2	スライドカバー	¥3,000	40	シアースプリング	¥200
3	グリップ(L, R)	¥1,000	41	シアーストップバースプリング	¥50
4	シリンダーブロック	¥1,500	42	シリンダーオリングA	¥50
5	BBフィード	¥300	43	シリンダーオリングB	¥50
6	ピストンシリンダー	¥1,500	44	シリンダーオリングC	¥50
7	スライドウエイト	¥400	45	フロントサイトスクリュー	¥50
8	ハンマー	¥500	46	シリンダーブロックスクリュー	¥50
9	トリガー	¥400	47	コネクタースクリュー	¥50
10	マガジンキャッチ	¥500	48	グリップスクリュー	各¥50
11	マガジンキャッチピン	¥100	49	リアサイトスクリュー	¥50
12	シアー	¥300	50	アンビセフティスクリュー	¥50
13	フロントサイト	¥400	51	シアーピンスリーブ	¥50
14	リアサイト	¥400	52	トリガーピン	¥50
15	スライドストップ	¥1,000	53	トリガーバースプリング	¥50
16	アンビセフティ(L)	¥600	54	セフティパークリックボール	¥50
17	アンビセフティ(R)	¥500	55	シアーストップボール	¥50
18	チャンバーカバー	¥600		マガジンセット	¥3,900
19	シアーレバー	¥1,000	56	マガジンインナー	¥1,500
20	スライドレール	¥2,000	57	インナーベース	¥500
21	ハンマーストラウト	¥500	58	BBガイド	¥400
22	ラバーチャンバー	¥400	59	BBフォアローア	¥400
23	ピストンカップ	¥400	60	マガジンケース	¥2,000
24	アウターバレル	¥2,500	61	ベースプレート	¥600
25	インナーバレル	¥800	62	マガジンガスカート	¥300
26	ピストンロッド	¥2,200	63	マガジンフォアローアスプリング	¥300
27	コネクターピン	¥100	64	マガジンベースオリング	¥50
28	ハンマースプリングサポート	¥150	65	インナーマガジンスクリュー	各¥50
29	スライドウエイトピン	¥50	66	インナーマガジンピン	¥50
30	フィードランプピン	¥50	67	放出バルブ	¥800
31	ハンマーストラウトピン	¥50	68	注入バルブ	¥300
32	ハンマースプリングストッパー	¥50		●シリコンクイック	¥800
33	シアーピン	¥50		●JAC134aポンペ300g	¥1,950
34	リコイルスプリング	¥300			
35	ハンマースプリング	¥200			
36	マガジンキャッチスプリング	¥50			
37	セフティパークリックスプリング	¥50			
38	スライドストップスプリング	¥100			

●JAC製以外のパーツの使用による作動不良、故障、事故については、修理、交換等の責任は一切負いかねます。

## 修理します!

①まず、お買上げのお店へ  
 お店から同屋さん経由でJAC工場へ送られて修理します。(遠くのお店で買った時などは、いきなり送り付けないで、まず電話等で問い合わせからして下さい。)

②フロントライン渋谷店・郡山店で  
 JACのフレンドショップ・フロントラインにて直接修理をいたします。但し、前もって電話連絡なしに商品を送られても修理は受け付けられません。ご注意下さい。

●お問い合わせの際は必ず電話にてご連絡の上、必ずどこかのようにこわれているか、欠損したパーツの補充をするかを明確にしてから修理に出して下さい。お願いします。

●※此表のJAC本社は単なる事務所ですので修理はできません。ご了承下さい。



JACフレンドショップ  
**フロントライン**  
 渋谷店 ☎03(3400)1273  
 〒150 東京都渋谷区渋谷1-8-4  
 せいこうビル2F  
 郡山店 ☎0249(25)6998  
 〒963 福島県郡山市西ノ内  
 2-15-13

次に関する物は、修理を受けられない場合があります

- シリコンクイック以外のオイルがついている。
- 改造、またはその形跡のあるもの。
- むやみにパワーアップされているもの。
- 説明書に書いてない使用方法による故障。
- ご自分で分解・改造等をされて破損したもの。
- その他、非常識な使用による故障。

●当社では、製品の欠陥による消耗品の弁償処置は致しておりませんので、ご注意下さいませ。