

取扱い注意・説明書の表示価格について

2014年4月1日より、消費税率が8%に変更されます。

それに伴い、「取扱い注意・説明書」に記載されている価格および送料も変更となります。

2014年4月1日以降に弊社出荷となるパーツのご注文は、以下のとおりご対応ください。

【パーツのご注文】消印が**3月29日以降**のご注文は消費税率8%となります。

※ご注文の投函が3月28日であっても、集荷時間などの関係で消印が3月29日になる場合は「消費税率8%」となりますのでご注意ください。

●まずは説明書の表示価格をご確認ください

各説明書の「パーツリスト」や「別売パーツ」の項目などに、「税別」または「税込」の記載があります。

説明書が「税込表示」の場合

「税込」の記載がある説明書では、表示価格が「5%の税込価格」となっています。

消印が3月29日以降のご注文は「税込価格」と「送料」が変更となりますのでご注意ください。

→【A】パーツのご注文：「税込表示」の説明書の場合

説明書が「税別表示」の場合

「税別」の記載がある説明書には、新送料と旧送料のものがあります。

価格につきましては、消印が3月29日以降のご注文より「8%の税込価格」でお申し込みください。また、旧送料の場合、消印が3月29日以降のご注文は「送料」が変更となりますのでご注意ください。

→【B】パーツのご注文：「税別表示」の説明書の場合

【A】パーツのご注文：「税込表示」の説明書の場合

消印が2014年3月29日以降となるご注文は、「価格」と「送料」をそれぞれ以下のように算出してお申し込みください。

※ご注文の手順につきましては、各製品の取扱い注意・説明書をご参照ください。

▼「8%の税込価格」の算出方法 … 1~2の順に算出してください。

1	各パーツや別売品の税別価格を算出する。	$5\%の税込価格 \div 1.05 = 税別価格$ (小数点以下切り捨て)
2	税別価格をもとに8%の税込価格を算出する。	$税別価格 \times 1.08 = 8\%の税込価格$ (小数点以下切り上げ)

▼送料の変更一覧 … 説明書の送料が「現行送料」です。それぞれ「新送料」へと変更になります。

現行送料	80円	120円	140円	200円	240円	390円	580円	1,150円
新送料	120円	120円	140円	205円	250円	400円	600円	1,180円

【B】パーツのご注文：「税別表示」の説明書の場合

消印が2014年3月29日以降となるご注文は、「8%の税込価格」でお申し込みください。

また、「旧送料」が記載されている説明書につきましては、「新送料」でお申し込みください。

▼「8%の税込価格」の算出方法 … 説明書の価格が税別価格になっています。

1 $税別価格 \times 1.08 = 8\%の税込価格$ (小数点以下切り上げ)

▼送料の変更一覧 … 説明書の送料が「旧送料」のものは、それぞれ「新送料」へと変更になります。

旧送料	★130円	★190円		★270円			390円	★700円		★950円
	120円	140円	★160円	200円	240円	★270円	390円	580円	★700円	★950円
新送料	120円	140円		205円	250円		400円	600円		870円

「旧送料」と「新送料」の見分け方

上記一覧にて「★」マークのついた送料が説明書内に記載されている場合は、「旧送料」の説明書となります。

※不明な点につきましては、アフターサービス部「パーツに関するお問い合わせ」までお問い合わせください。

取りあつかいせつめい書を読む前にウラ面の〈取りあつかい注意書〉をよく読んでください。

電動ガン **BOYSHG**

フル・セミオート機
ダダッとつづけてフルオート!

取りあつかいせつめい書

プレイ中はゴーグルを着用してください

SOPMOD M4



完成品 **MARUI**
AIRSOFT GUN

対象年齢10才以上 遊戯銃の「青少年保護育成に関する条例」適合商品

ソップモッド M4

●U.S.SOCOM(アメリカ特殊作戦統合軍)が開発したSOPMODとは「特殊作戦 用途 改良タイプ」の事。レイルが装着されて色々なパーツが装着可能になった。

ゴーグルを着用し、安全キャップをはめてから!

かならずアルカリ電池をお使いください(たん3形6本)



電池はもけい店、またはコンビニエンスストア、電気店等でお求めください。

※マンガン電池ではパワーが足りないため正しく動作しません。使用しないでください。

1 各部の名前

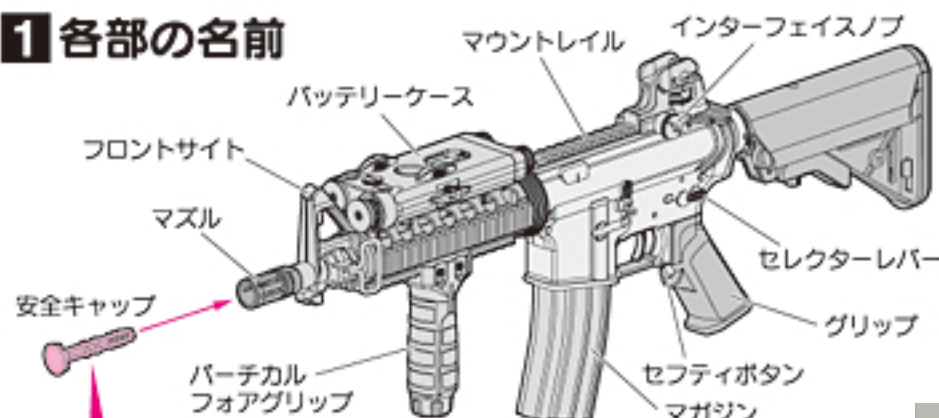

使わないときは、いつも安全キャップをしておくこと

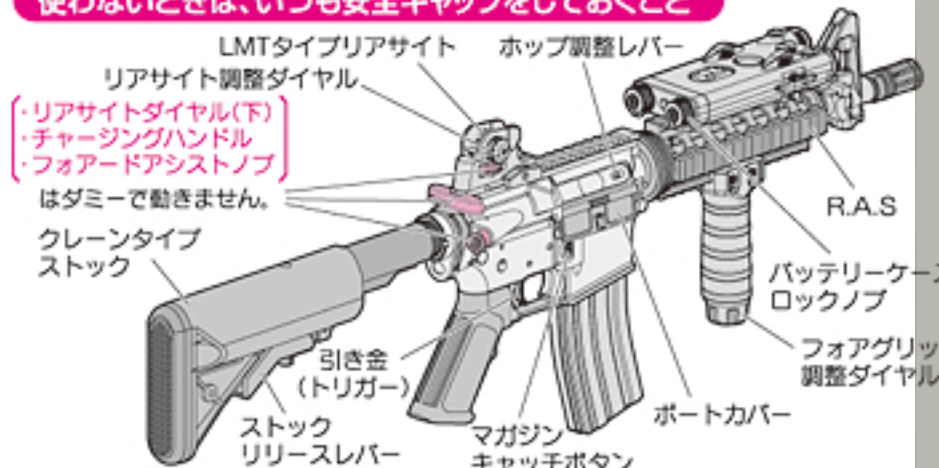

2 セフティ(安全そうち)について

このガンは安全のため2しゅるいのセフティがかかっています。

1 セレクターレバーのセフティ

うたない時はかならずセレクターレバーをこのいちにしておく

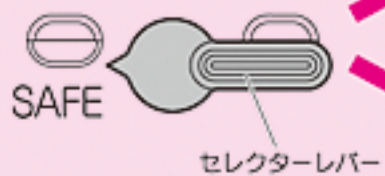

SEMI セミオート
たんぱつ(単発)で発射するとき。

AUTO フルオート
れんぱつ(連発)で発射するとき。

2 グリップのセフティ

セフティボタンを図のようににぎります。

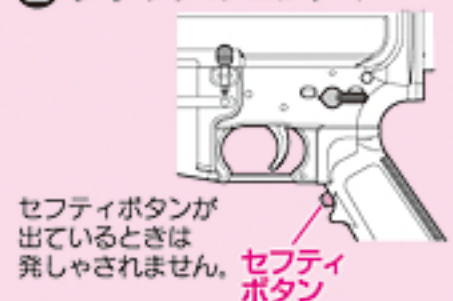

セフティボタンが出ているときは発射されません。セフティボタン



しっかりとぎりセフティボタンをおす。

注意

セフティがかかっている時は引き金は引けません。

ムリに引くとこわれます。こわれた場合は東京マルイではせきにんを負いませんので注意してください。



3 電池の入れかた (安全のため、マガジンはぬいて電池を入れてください。)

1 バッテリーケースロックを①内側におしたまま、バッテリーケースのフタをマズルがわ②の矢印の方向にひらきます。

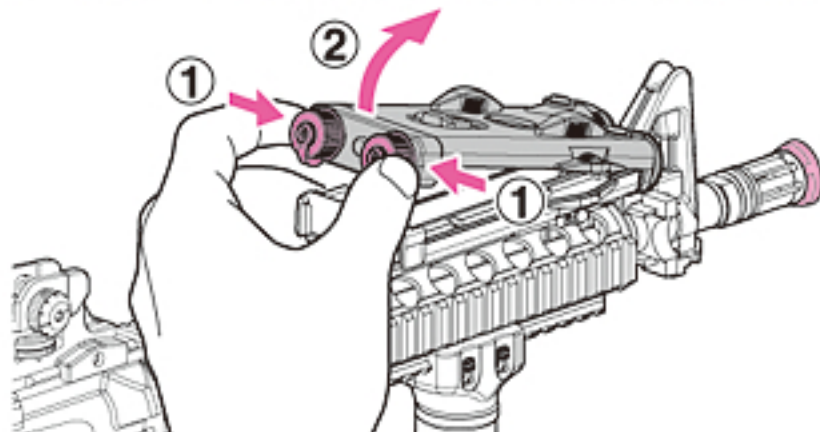

2 電池を6本入れます。

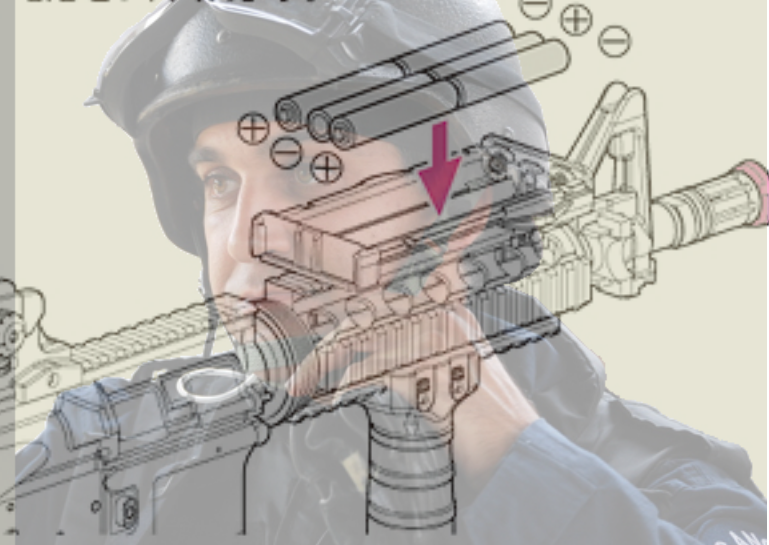

注意 プラス・マイナスをまちがえると動きませんので電池はかならず⊕⊖を合わせて入れてください。

注意 ※電池のカバーのやぶれたものは、ショートして、たいへんキケンですのでぜったい使わないでください。
※電池はかならず「たん3アルカリ電池」を使ってください。



3 バッテリーケースフタのミゾにバッテリーケースのリップをひっかけ、後を下げてパチンと音がするまでしめます。

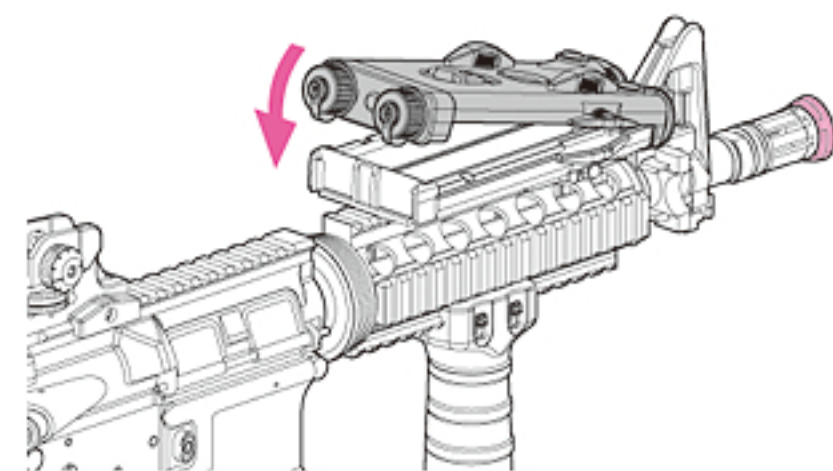

注意 せつめいしょのじゅんじょでバッテリーケースフタのはめこみや、取り外しを行わないと、はそんするおそれがありますので注意してください。

ゴーグルを着用し、安全キャップをはめてから!

4 タマの入れかた

- ① マガジンキャッチボタンをおしてマガジンをぬきます。
(マガジンがおちることがあるので、手でおさえてください。)



- ② マガジンのハッチを開けてタマを入れます。
(やく140発入ります。)

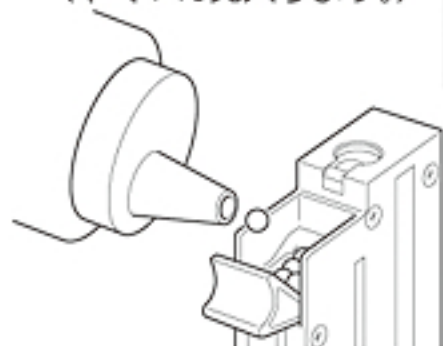

- ③ ハッチをパチンと音がるまでしめます。



- ④ タマ投入口を上にして、底部のギアを矢印の方向へいっぱいまでまわします。
タマが出口まで上がってきていることをたしかめます。



- ⑤ そこからギアをまわしつづけると、ジージーという音がカチッカチツという音にかわります。
これでじゅんぴOKです。
(タマが少ししか入っていない場合はカラ回りするだけです。)



※最後までスムーズに発射させるには50~60発うつごとにギアを少しずつまきながらうつようにしてください。

注意 うちおわたあとに、やく20~30発タマがマガジンにのこります。マガジンをさかさまにしてかいじょレバーを押すと、のこったタマを取り出すことができます。

※1. マガジンを使用するときは、まちがったそうさをするとタマがとび出ることがあるので注意してください。

キケン!!



※2. ムリにタマをおしこむとマガジンがこわれてしまいます。
※3. タマは東京マルイせい0.12gBBだんをかならず使用してください。
他メーカーのタマを使用しこわれた場合は東京マルイではせきにんを負いませんので注意してください。

- ⑥ “カチツ” というまでマガジンをおしこみます。

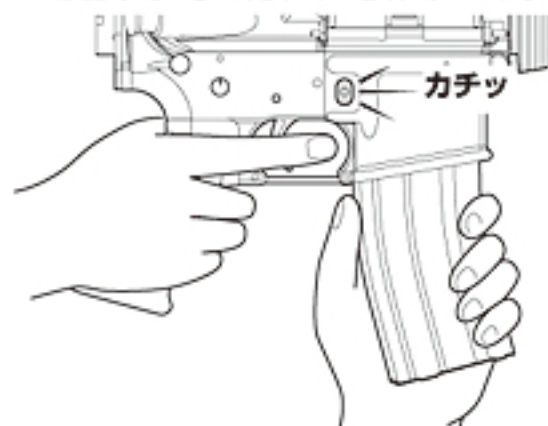

注意

マガジンをセットするときは下のことをかならず守ろう。

1. 安全キャップをしておく。
2. セクターレバーをセフティいちにする。
3. 引き金に指をかけない。

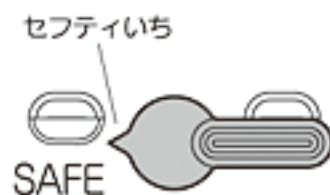

5 発しゃのしかた (安全をたしかめてから発しゃしてください)

- ① 安全キャップをはずします。
- ② セクターレバーをセフティのいちから、セミオートのいちかフルオートのいちのどちらかに回します。
- ③ グリップをにぎり、セフティボタンをおします。
- ④ セフティボタンをおしながらトリガーを引くとタマが発しゃされます。



セクターレバーの使い方

- セミオート=単発(たんぱつ)
- フルオート=連発(れんぱつ)



注意 うちおわたあとにやく20~30発タマがマガジンにのこります。上下に向けたり、さかさまにすると、タマが発しゃしますので注意してください。(マズル=じゅう口をのぞきこまない!)

5 こんなときは... (トラブルかな?と思ったら)

- ① セミオートで発しゃしない → セクターを一度フルオートに切りかえ、発しゃする。
- ② セミオートでトリガーが引けない → ムリに引かないでフルオートに切りかえ、発しゃする。
- ③ ①② がよくおきる場合 → 新品の電池にとりかえる。
- ④ マガジン内でタマがつまる → 一度マガジンを外してショックを与えるか、タマ出口を棒で2~3度つついてからセットしてください。



注意 トリガーを引いても作動しない場合は、すぐにトリガーから指をはなしてください。

注意 発しゃするときはマガジンをもたないでください。タマが出なくなることがあります。



6 可変ホップアップの調整

ホップアップのせつめい



このシステムは発射されるタマに回転をあてて、よろ力(うく力)を持たせます。ふつうの発射では、タマが放物線(下に落ちること)になってしまいますが、レバーで調整することにより、まっすぐ遠くへタマをとばすことができます。

(5を読んで発射をしながら行ってください。)

1 ホップ調整レバーで調整します。

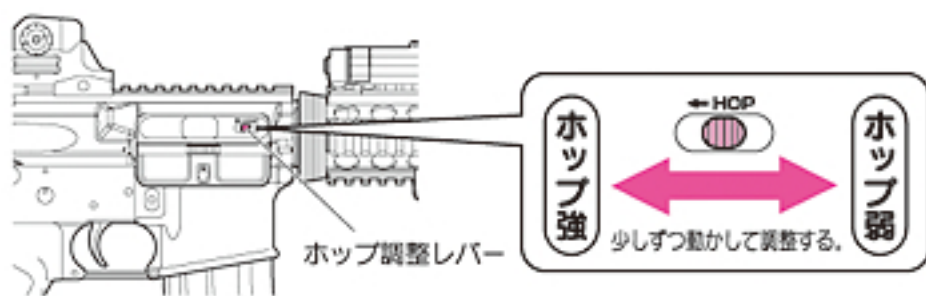

2 下図のようにタマが水平にとぶいちがベストポジションです。

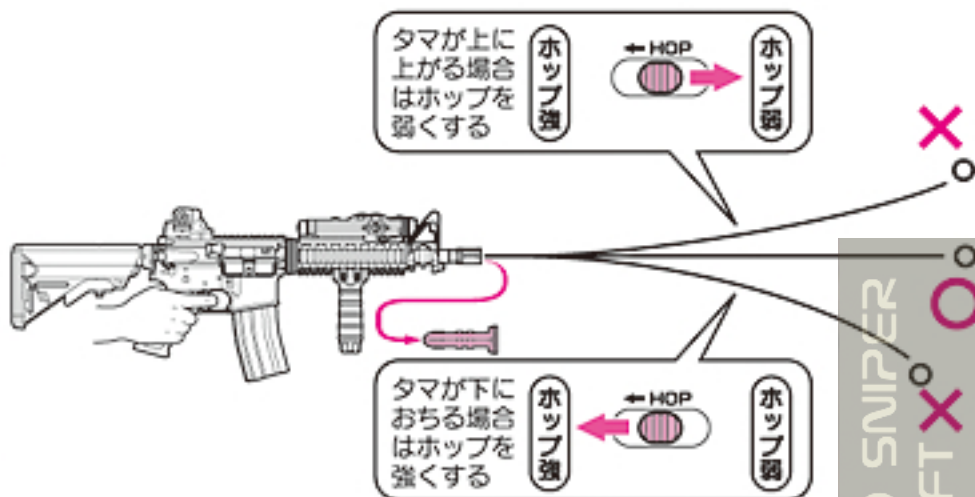

7 リアサイトのせつめい

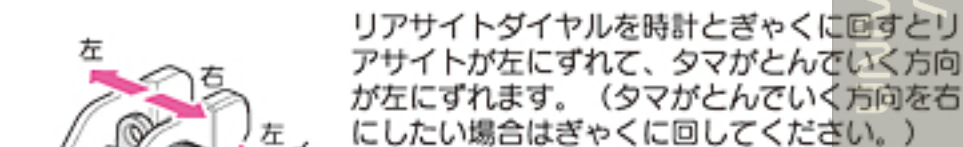

リアサイトダイヤルを時計とぎやくに回すとリアサイトが左にずれて、タマがとんでいく方向が左にずれます。(タマがとんでいく方向を右にしたい場合はぎやくに回してください。)



フルオート用サイト
近いマトにフルオートでうつ時に向いています。

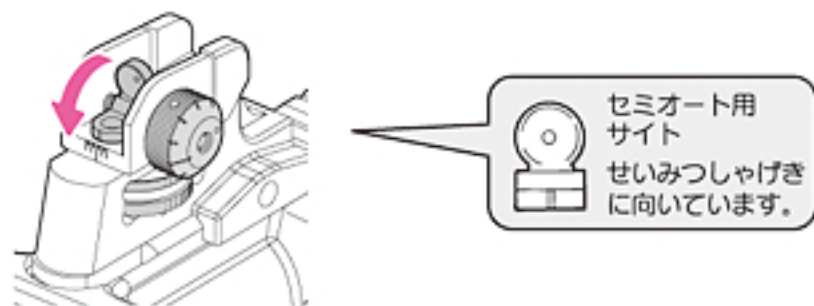

セミオート用サイト
せいみつしゃげきに向いています。

リアサイトの外し方

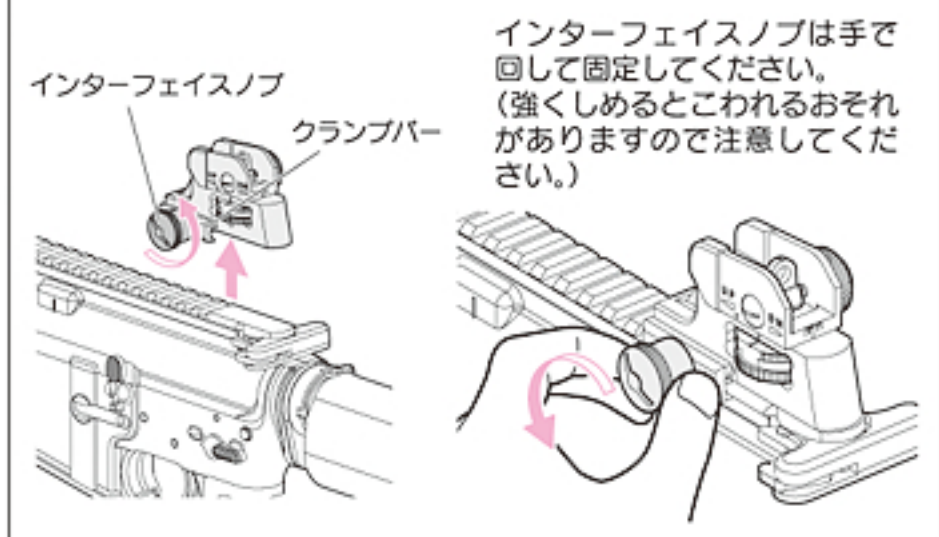

インターフェイスノブは手で回して固定してください。(強くしめるとこわれるおそれがありますので注意してください。)

8 パーチカルフォアグリップのせつめい

フォアグリップは、ジョイントダイヤルをゆるめると前後にいつでも、体に合ったポジション調整ができます。

パーチカルフォアグリップ

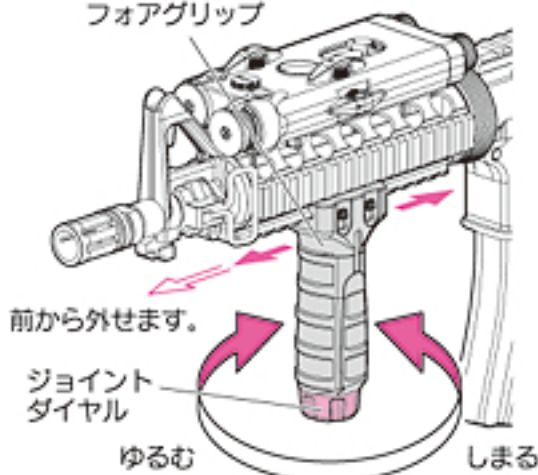

グリップの内に止めるための凸部があります。すこし出した状態で前後に動かすとミソにはまりやすいです。

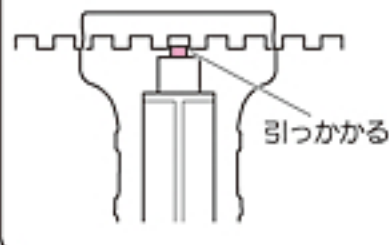

9 ストックのせつめい

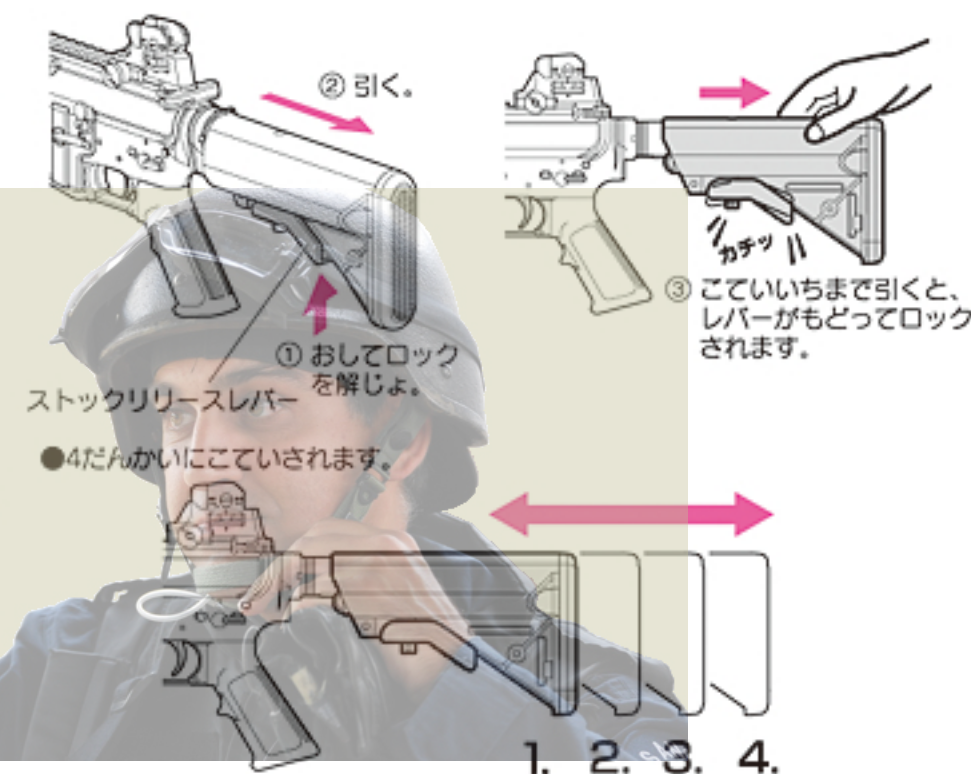

10 もしもタマがつまったら

急にタマが出なくなったら発射するのをすぐにやめて、買ったお店か下記の住所までお送りください。

「どんな所がおかしくなったか」あなたの住所・名前・ゆうびん番号・電話番号をはっきりとお書きください。
※こしょうの内ようによっては有りようになります。

注意

タマがつまったじょうたいで発射しつづけると、内部メカがこわれてしまいます。



注意

ヨゴれたタマやマルイがいのタマ、バリや出っぱりなどのあるタマを使用するとタマづまりをおこすなど、トラブルのもとになりますので、ぜったいに使用しないでください。

- ✗ 大きさが6.00ミリをこえるBB
- ✗ バリがのこっているBB
- ✗ タマの中心がズれているBB
- ✗ いちど使ってヨゴれたBB

別売パーツ

- 下に示す別売パーツがあります。お求めの方は、販売店に注文するか、注文内容を書いたメモと代金を現金書留か定額小為替で、下記住所へお申し込みください。
 - パーツ名・氏名・住所・郵便番号・電話番号をはっきりとお書きください。
 - 不明瞭な点は、発送できかねます。(表示価格は税込みです。)
 - 電動ガンボーイズ M4シリーズ共通140連マガジン ¥1,449(送料¥270) 計¥1,719
 - ミニ電動ガン対応0.12gBB(精密弾1800発入) ¥315(送料¥390) 計¥ 705
 - プロゴーグル Sサイズ(キッズサイズ)マルイアーガンシリーズ全対応 ¥714(送料¥240) 計¥ 954
- ※ 部品や料金は予告なしに変更する場合がありますのでご了承ください。

東京マルイ

アフターサービス部 〒120-0005 東京都足立区綾瀬4丁目16番地16号
商品のお問い合わせ 03-3605-1113 パーツのお問い合わせ 03-3605-9669

⚠ 注意 <取りあつかい注意書>

このエアガンは、シューティングゲームなどを楽しむためにつくられたものでから使うと、安全なスポーツシューティングを楽しむことができますが、目などにケガをするキケンがあります。使う前には、かならず次の注意事項をシューティングを楽しんでください。

注意をしないであったり、まちがった使いかたは、ケガなど

⚠ 注意 かならず目を守るゴーグルをつける。



タマを飛ばすときやゲームのときは、目を守るゴーグルなどをかならずつけてください。また、カたいものにタマが当たると、はね返ってキケンですので注意してください(他の人にもタマが当たらないように気をつけること)。

⚠ 注意 人や動物に向けて飛ばさない。

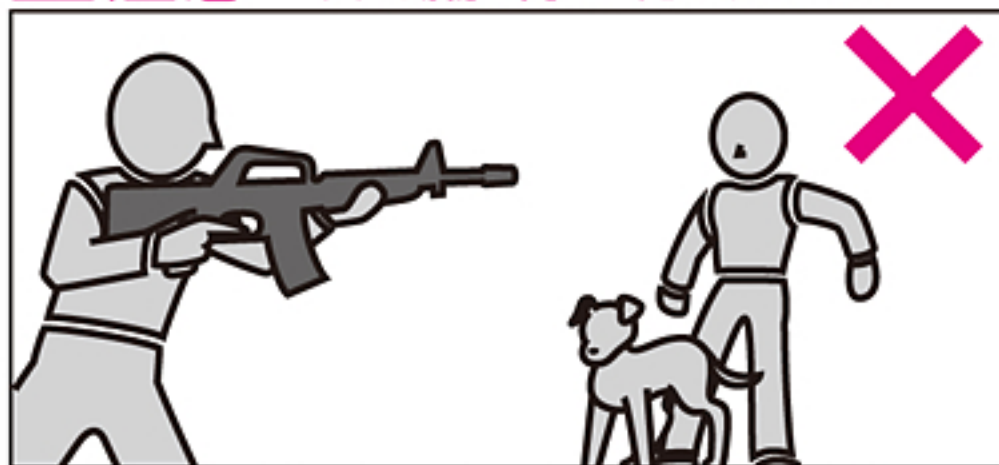

エアガンで人や動物をねらったり、飛ばしたりしないでください。マトに向かって飛ばすときのほかは、飛ばし口に安全キャップをかならずつけてください。

⚠ 注意 イタズラのつもりでも、ばっせられることがある。



たとえイタズラのつもりでも、うってはいけないものをうってキズつけたり、人や生き物をうってケガをさせたりすると、ほうりつで、ばっせられることもあります。

⚠ 注意 いつも飛ばし口に安全キャップをつけておく。

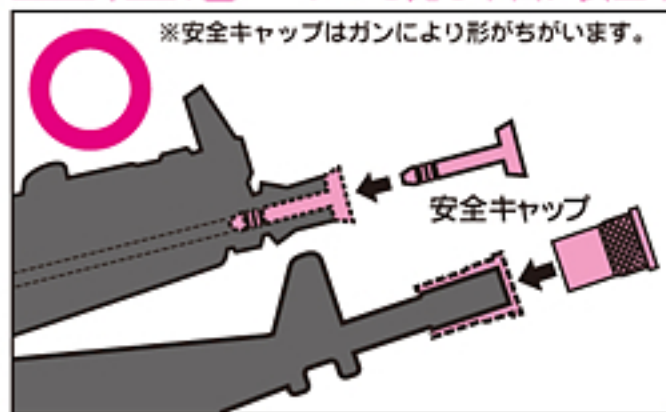

まちがってタマを飛ばさないように、かならず飛ばし口に安全キャップをつけてください。

⚠ 注意 飛ばし口は、どんなときでも決してのぞかない。



タマが目に当たると、ケガをすることがあり、たいへんキケンです。飛ばし口はどんなときでも決してのぞかないでください。

⚠ 注意 注意しないで引き金を引かない。

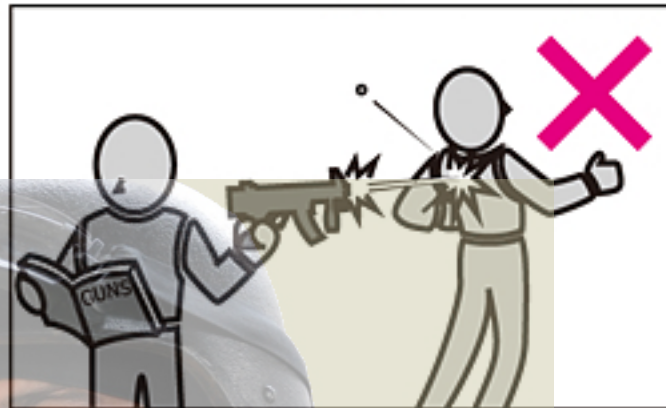

注意しないで引き金を引くと、たいへんキケンです。引き金は、安全キャップをはずし、マトに向かって飛ばすときのほかは引かないでください。

⚠ 注意 飛ばし口は、いつも安全な方向に向けておく。



飛ばし口は、人や動物、またはキケンな方向へは向けしないでください。飛ばすときのほかは、飛ばし口に安全キャップをかならずつけてください。

⚠ 注意 人や車が通る場所では、決して飛ばさない。



エアガンを飛ばす場所は、安全に気をつけて、人や車が通るような場所や、まわりに人がいるような場所では、決して飛ばさないでください。

■ 使い方はガンによりちがいます。かならずそのガンのとくちょうを、よく知ってから取りあつかってください。
■ まちがった使いかた、とりあつかい、かいぞう・分かいによっておこったじこ、じけん、ケガ、しゅうりなどについては、東京マルイではせきにんを取りません。

使う前にさいごまで かならず読んでください。

のです。それぞれのガンのとくちょうや、使うときの注意する所をよく知っ
発しゃされたタマは20~30m先までとびますので、まちがった使い方をする
所と〈取りあつかいせつめい書〉をよく読んで、きまりを守ったスポーツ

のキケンがありますので、じゅうぶんに注意してください。

⚠️ 注意 もちあるくときは、かならずケースやバッグに入れる。

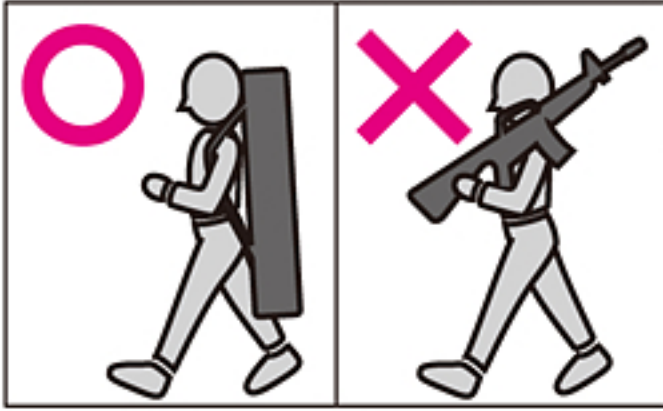

エアガンをもちあるくときは、発しゃ口に安全キャップをつけ、セフティをかけ、かならずケースやバッグに入れてください。

⚠️ 注意 小さな子どもの手のとどかない所におく。

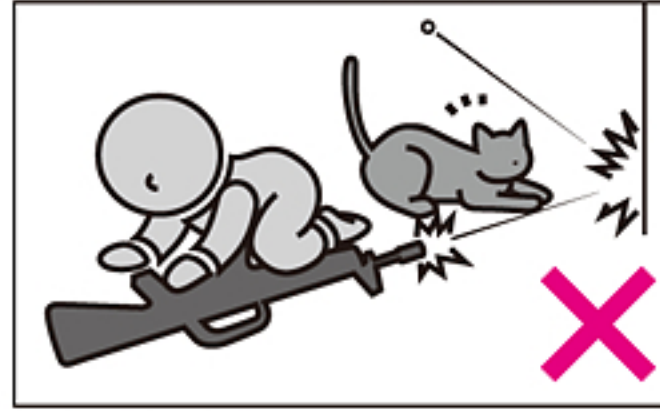

使わないときは、かならず発しゃ口に安全キャップをつけて、ケースやバッグに入れ、10才にならない小さな子どもや他の子どもがイタズラをしないよう、手のとどかない所においてください。

⚠️ 注意 マガジンをはずしても、タマが発しゃされるときがある。

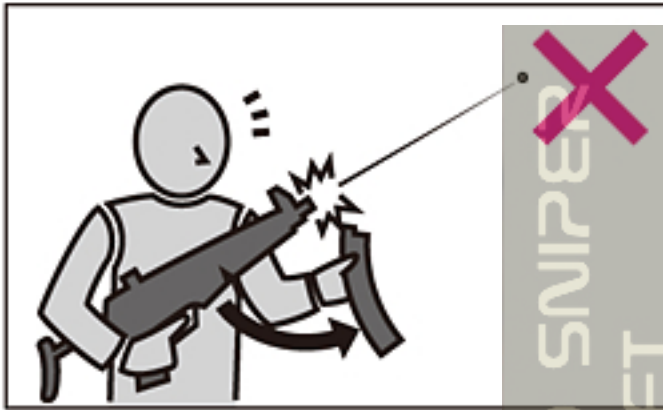

マガジンをはずしても、ガンの中にタマがのこっているときがあり、たいへんキケンです。マガジンをはずした後、発しゃ口に安全キャップをつけてください。

⚠️ 注意 セフティをいつもかけておく。



①安全キャップを発しゃ口につけてください。
②セフティを「タマが発しゃされないところ」にしてください。
③マガジンを取りはずしてください。

⚠️ 注意 発しゃするときのほかは、引き金に指をかけない。

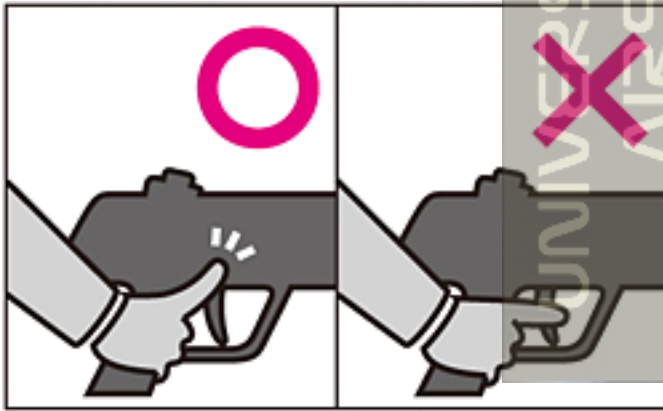

発しゃするときのほかは、引き金に指をかけないでください。何かのはずみで引き金を引くとたいへんキケンです。

⚠️ 注意 ガンを分かいしない。



ガンの分かいは、こしょう、じこのもとになり、たいへんキケンですので決してしないでください。

⚠️ 注意

- このガンは、大きさ6ミリのタマを20~30mくらい先までとばします。使うときには、いろいろなキケンを考え、安全にじゅうぶん気をつけてお取りあつかいください。
- ゲームなどを行うときは、タマが当たるかもしれないキケンな所にゴーグルなどをしていない人や、ゲームをしていない他の人がいないことをたしかめてから行ってください。
- 発しゃ口を、ワレたりコワレたりするキケンのあるもの（ガラス、けいこうとうや電きゅう、家庭用電気せい品、茶わんや皿など、家具、自動車、ガスボンベ、その他）には決して向けないでください。
- マガジンや発しゃ口には、タマではない他の物は決して入れないでください。
- このガンは、その形から指などをはさみやすい所があります。指などをはさまないように注意してください。
- ガンをおいておくときは、転がったり落ちたりするような所にはおかないで、10才にならない小さい子どもや、他の子どもがイタズラをしないよう、発しゃ口に安全キャップをつけ、かならず箱やケース、またはバッグに入れて安全な所においてください。
- 安全キャップはガンによって形がちがいます、なくしたときは「電動ガンボイズの〇〇」ときしゅ名を東京マルイへかくにんしてから代金をお送りください（切手でもOK）。※100円+送りよう130円（計230円）または、50円+送りよう130円（計180円）です。
- 〈取りあつかい注意・せつめい書〉はかならずしまっておいてください。なくしたときは、すぐに東京マルイにれんらくしてください。
- 正しい使いかた（取りあつかいせつめい書どおり）でもタマが発しゃされないとき、または古くなったために起こる、こしょうや、まちがえて落としてこわしたときなども自分で直そうとしないで、かならずお買いになったお店、または東京マルイにしゅうりをたのんでください。
- このガンは、正しい使いかたで10,000発くらいのタマを発しゃすると、パーツなどの取りかえがひつようになります。それをしないで使っていると、こしょうする原いんとなりますので、お買いになったお店、または東京マルイまで、点けんやパーツ取りかえをたのんでください。



SOPMOD M4

ソップモッド M4

特殊部隊向けM4カービン・アップデート版 — SOPMOD M4

実銃でのSOPMODとは(Special Operations Peculiar Modification)の略で「特殊作戦 用途 改良タイプ」の意味です。現代戦に於いて、色々なアクセサリを銃に搭載するのは当たり前で「M4シリーズ」も例外ではなく、各種タクティカルライト、光学機器系を搭載して運用しています。このシステムを考案・実行に移したのはU.S.SOCOM(アメリカ特殊作戦統合軍)の兵器開発研究所・海軍海上戦闘センター/クレイン師団(NSA/CRANE)で、今では陸海空全ての特殊作戦に関わる兵器はここで開発されていると言っても大げさではなく、歩兵の持つライフルから大型艦船まで多種多様な武器・兵装の開発・研究テストを行っている。特徴的な4面レールのナイターアメント社RAS(レイル・アタッチメント・システム)を前部に装備し、ストックは通称クレイン・ストックと呼ばれるLMT社製造の予備バッテリーコンパートメントを備えた特徴的なストックが装備されている。リアサイトも当初は(M4キャリングハンドル)をカットしていた物を使用していたが、メーカー製造で製品化したLMTリアサイトを現在は装着している。搭載するパーツに関しては、部隊単位での発注が多い為に「同じオプションを付けたM4は無い」ほどにバラエティーにとんでいて、これこそが「作戦・状況に応じてパーツを変更出来る」ソップモッドの目指した形なのであり、現代戦では不可欠な要素なのである。

またNAVY SEALs(アメリカ海軍特殊部隊)での近接戦闘用として使用されているCQB-R(室内戦闘用アップグレードレシーバー)は、従来型のM4フルサイズ(14.5インチ)よりも4.2インチ短い(10.3インチ)銃身で、取り回しを改善し、閉所での作戦時に換装して使用されている。今現在でも第一線で使用されている「SOPMOD M4」は、新型モジュラーライフルが次々と登場していく中でも、改良を重ねながら使い続けられていくだろう。



東京マルイ製 電動ガンボーイズ ハイグレード — SOPMOD M4

10歳以上用のユーザーに絶大な人気の「電動ボーイズシリーズ」。さらにリアルさや連射マガジンを備えた「ハイグレード」シリーズは、M4をさなるリアルなパーツと拡張性を高めた「SOPMOD M4」の登場は必然的ではないでしょうか?! 今までの電動ボーイズには無かった「プラスアルファの楽しみ」は大人でもワクワクしてしまう「遊び心満載」の内容になっています!

- 1) 拡張性の高い18mm RAS (レイル・アタッチメント・システム) 搭載。
- 2) 給弾確実で沢山撃てる<140連射マガジン※>標準装備。
- 3) LMTタイプリアサイト、タンゴタイプ・フォアグリップが<18mmレイル>採用により脱着が可能。
- 4) リアルなくクレインタイプストックが標準装備。ストックは4段階に収縮可能。
- 5) リアルなくPEQ-2型バッテリーケースを搭載。アルカリ単三電池6本使用(別買)
- 6) バレルは短い「CQB-R」タイプをチョイス。

他にも各種<スコープ>や<フラッシュライト>など18mmレイルに取り付けられるパーツを続々予定しています。 ※すべて撃ち切るには、途中でゼンマイ巻く必要があります。

電動ガンボーイズハイグレード/SOPMOD M4 スペックデータ	
型名	電動ガンボーイズハイグレード SOPMOD M4
全長	591mm/660mm (ストック拡張時)
重量	1,000g (アルカリ単三電池6本含む)
装弾数	140発
弾丸	0.12g 6mmBB弾

