

取扱い注意・説明書の表示価格について

2014年4月1日より、消費税率が8%に変更されます。

それに伴い、「取扱い注意・説明書」に記載されている価格および送料も変更となります。

2014年4月1日以降に弊社出荷となるパーツのご注文は、以下のとおりご対応ください。

【パーツのご注文】消印が**3月29日以降**のご注文は消費税率8%となります。

※ご注文の投函が3月28日であっても、集荷時間などの関係で消印が3月29日になる場合は「消費税率8%」となりますのでご注意ください。

●まずは説明書の表示価格をご確認ください

各説明書の「パーツリスト」や「別売パーツ」の項目などに、「税別」または「税込」の記載があります。

説明書が「税込表示」の場合

「税込」の記載がある説明書では、表示価格が「5%の税込価格」となっています。

消印が3月29日以降のご注文は「税込価格」と「送料」が変更となりますのでご注意ください。

→【A】パーツのご注文：「税込表示」の説明書の場合

説明書が「税別表示」の場合

「税別」の記載がある説明書には、新送料と旧送料のものがあります。

価格につきましては、消印が3月29日以降のご注文より「8%の税込価格」でお申し込みください。また、旧送料の場合、消印が3月29日以降のご注文は「送料」が変更となりますのでご注意ください。

→【B】パーツのご注文：「税別表示」の説明書の場合

【A】パーツのご注文：「税込表示」の説明書の場合

消印が2014年3月29日以降となるご注文は、「価格」と「送料」をそれぞれ以下のように算出してお申し込みください。

※ご注文の手順につきましては、各製品の取扱い注意・説明書をご参照ください。

▼「8%の税込価格」の算出方法 … 1~2の順に算出してください。

1	各パーツや別売品の税別価格を算出する。	$5\%の税込価格 \div 1.05 = 税別価格$ (小数点以下切り捨て)
2	税別価格をもとに8%の税込価格を算出する。	$税別価格 \times 1.08 = 8\%の税込価格$ (小数点以下切り上げ)

▼送料の変更一覧 … 説明書の送料が「現行送料」です。それぞれ「新送料」へと変更になります。

現行送料	80円	120円	140円	200円	240円	390円	580円	1,150円
新送料	120円	120円	140円	205円	250円	400円	600円	1,180円

【B】パーツのご注文：「税別表示」の説明書の場合

消印が2014年3月29日以降となるご注文は、「8%の税込価格」でお申し込みください。

また、「旧送料」が記載されている説明書につきましては、「新送料」でお申し込みください。

▼「8%の税込価格」の算出方法 … 説明書の価格が税別価格になっています。

1	$税別価格 \times 1.08 = 8\%の税込価格$ (小数点以下切り上げ)
---	---

▼送料の変更一覧 … 説明書の送料が「旧送料」のものは、それぞれ「新送料」へと変更になります。

旧送料	★130円	★190円		★270円			390円	★700円		★950円
	120円	140円	★160円	200円	240円	★270円	390円	580円	★700円	★950円
新送料	120円	140円		205円	250円		400円	600円		870円

「旧送料」と「新送料」の見分け方

上記一覧にて「★」マークのついた送料が説明書内に記載されている場合は、「旧送料」の説明書となります。

※不明な点につきましては、アフターサービス部「パーツに関するお問い合わせ」までお問い合わせください。

取りあつかいせつめい書を読む前に、ウラ面の〈取りあつかい注意書〉をよく読んでください。



6ミリBB使用の本かくエアースポーツガン

WALTHER MPL

取りあつかいせつめい書
AIRSOFTGUN

ワルサーMPL《48れん発》

1 かく部のなまえと組み立て

フロントサイト コッキングレバー (右の図を見て取りつけます) リヤサイト

フロントリング スリングベルト (右の図を見て取りつけます) トリガー マガジン (2列チャージ式) マガジンキャッチレバー

ストッパー 1列目かいじょノブ 2列目かいじょノブ クリーニングロッド (使用時につなぐ)

セフティレバー フロントリング リヤリング

安全キャップ

使わないときはいつも安全キャップをしておく

《コッキングレバー》
★元までネジこみます。

《スリングベルト》●前後のリングに通します。

《セフティレバー》
●発しゃしないときには、セフティレバーはかならずセフティ(S)にしておきます。
●またレバーは左右いっしょに動きますので、すきな方のレバーを動かしてください。

すきまをあけない

ネジこみが少ないとレバーがおれる原因になります。

セフティ

発しゃ

どちらでもよい

発しゃ

2 タマとマガジンのセット

●タマは、東京マルイのBBを使ってください。他のメーカーのタマを使ってのこしょうについては、東京マルイではせきんを取りません。

口元まで入れます。48発入ります。

●ストッパーを指でおしながら、タマを入れます。(かいじょノブに注意)

かいじょノブをおすとタマがとび出してしまうので、さわらないように

ミソの中を見てタマが上まで入っているか、たしかめてください。タマは2列に入ります。

●ヨビのタマをいれ、もとへもどします。(150発くらい入ります。)

強くおしこむ

セフティをかけておく。

レバーが止まるまで下げます。
レバーをと中まで下げて、パチンと上にあてたり、タマを入れずにかいじょノブをおしたりすると、マガジンがこわれます。ぜったいにしないでください。

2列目かいじょのノブをおさないこと。

●カチッと音がするまでしかりとオクへおしこみますが、このとき上図のように、キャッチレバーがもとのいちにもどっていることをたしかめてください。もしもどっていないときは、おしこみがたりません。
★マガジンをぬくときは、このレバーを前におして引きぬきます。

3 発しゃのしかた

●コッキングレバーをカチッと音がするまで、いっきに引いて、レバーをもどすときは手をそえてもどしてください。

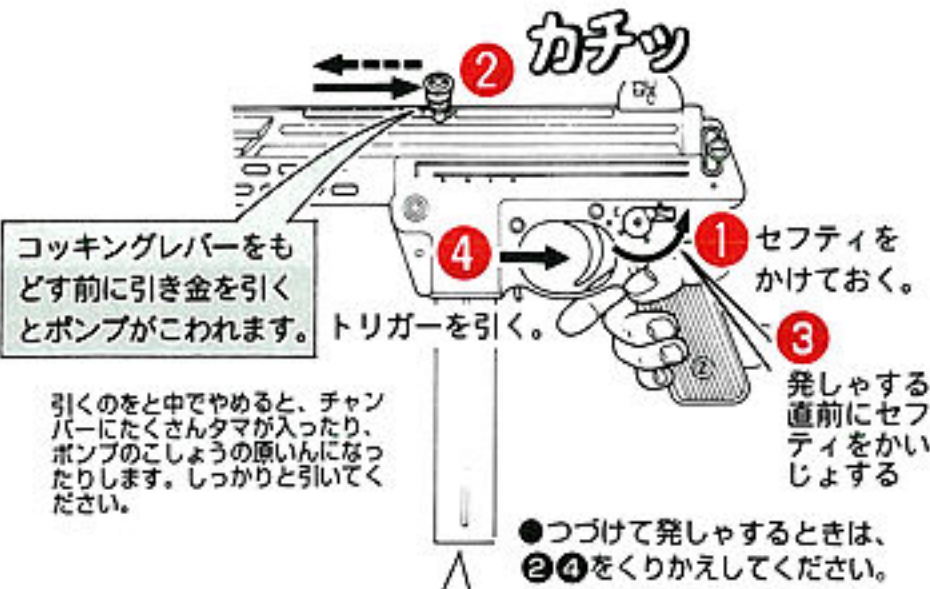

引くのをと中でやめると、チャンパーにたくさんタマが入ったり、ポンプのこしょうの原因になります。しっかりと引いてください。

●つづけて発しゃするときは、②④をくりかえしてください。



ぜったいに1列目が終わらないうちにおさないこと

●マガジン内には2列にタマが入っています。1列目が発しゃし終わったら、図のかいじょノブをおしてください。つづけて発しゃすることができます。
 ★かならず1列目が発しゃし終わったのをたしかめてから、ノブをおしてください。(1列目と2列目のタマがかさなり、タマがと中でストップしてしまいます。)
 ★マガジンにタマをすこししか入れないときには、発しゃされないことがあります。これは、2列目にタマが入ってしまうため、このようなときは2列目かいじょノブをおしてください。(このやりかたをくりかえすと、内部のパーツがこわれることがあるので、タマは口もとまで入れるようにしてください。)

●サイティング (ねらいかた)

●図のように合わせます。

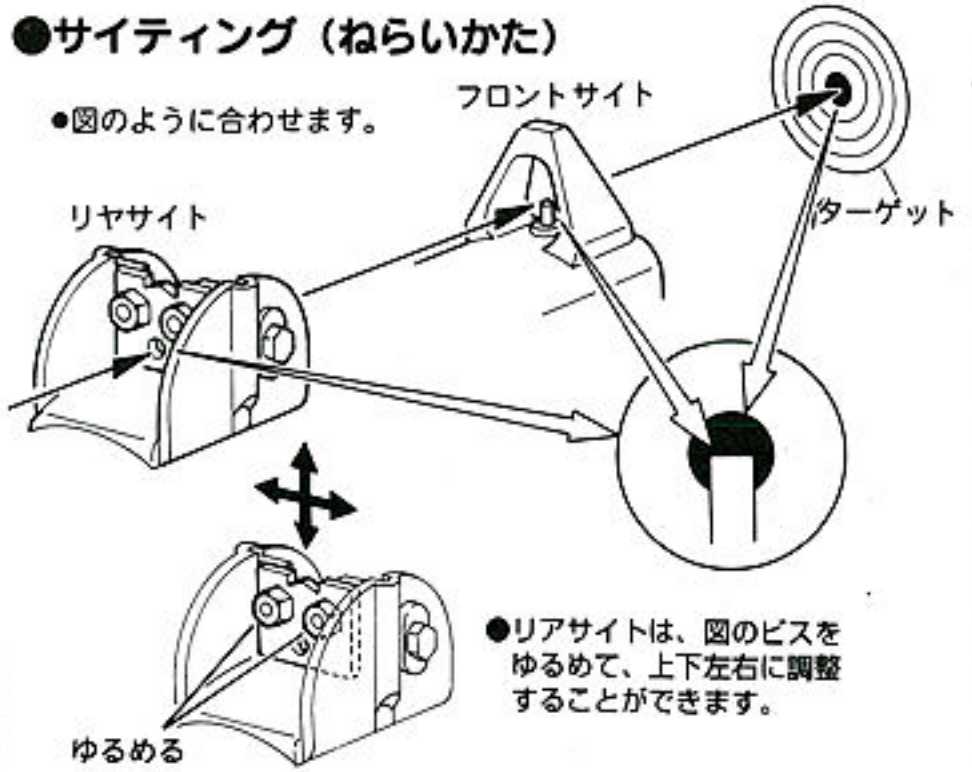

●リアサイトは、図のビスをゆるめて、上下左右に調整することができます。

●正かなサイティングのためにメタルストックの別売があります。

●もしもタマがつまったときは



- ①セフティをかならずかける
- ②マガジンをぬく
- ③コッキングレバーを引き、そのまま手でおさえておく。
- ④クリーニングロッドを発しゃ口の中に入れ、つまったタマを軽くつつきだす。

発しゃ口はぜったいにのぞかないこと。

注意 このガンのかく部には、シリコングリスを使っています。他のオイルやCRCなどをつけると、プラスチックがとけて、こしょうしますので、ぜったいにつけないでください (プラ用グリスならOKです)

注意1 タマづまりのおきないマルチBBを使ってください。

せいみつなバレル (じゅうしん) を使っていますので、ヨゴれたタマや他のメーカーの大きなタマ、バリや出っぱりなどのあるタマを使うと、タマづまりを起こすなど、こしょうのもとになりますのでぜったいに使わないでください。

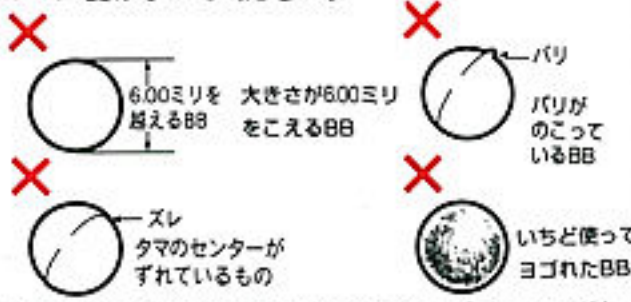

※図のようなタマを使っておきたこしょうについては、東京マルイではせきにんを取りません

注意2 セフティをかけたままりに引き金を引くとこわれます。

引き金(トリガー)が引けないときは、安全そうち(セフティ)がかかっています。安全そうちをかけたままりに引き金を引かないでください。(セフティかいじょは、左ページ 1 を見てください)



注意3 使わないときは、コッキングしておかないこと。

使わないときは、コッキングしておかないこと。マガジンとタマもめき取っておくこと。



使わないときはいつも安全キャップをしておく

⚠ 注意 <取りあつかい注意書>

このエアガンは、シューティングゲームなどを楽しむためにつくられたものでから使うと、安全なスポーツシューティングを楽しむことができますが、と目などにケガをするキケンがあります。使う前には、かならず次の注意をシューティングを楽しんでください。

注意をしないでうったり、まちがった使いかたは、ケガなど

⚠ 注意 かならず目を守るゴーグルをつける。



タマを飛ばすときやゲームのときは、目を守るゴーグルなどをかならずつけてください。また、カたいものにタマが当たると、はね返ってキケンですので注意してください(他の人にもタマが当たらないように気をつけること)。

⚠ 注意 人や動物に向けて飛ばさない。



エアガンで人や動物をねらったり、飛ばしたりしないでください。マトに向かって飛ばすときのほかは、飛ばし口に安全キャップをかならずつけてください。

⚠ 注意 イタズラのもりでも、ばっせられることがある。

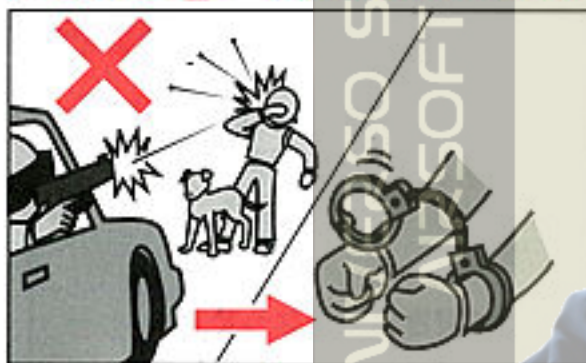

たとえイタズラのもりでも、うってはいけないものをうってキズつけたり、人や生き物をうってケガをさせたりすると、ほうりつで、ばっせられることもあります。

⚠ 注意 いつも飛ばし口に安全キャップをつけておく。



まちがってタマを飛ばさないように、かならず飛ばし口に安全キャップをつけてください。

⚠ 注意 飛ばし口は、どんなときでも決してのぞかない。



タマが目にあたると、ケガをすることがあり、たいへんキケンです。飛ばし口はどんなときでも決してのぞかないでください。

⚠ 注意 注意しないで引き金を引かない。

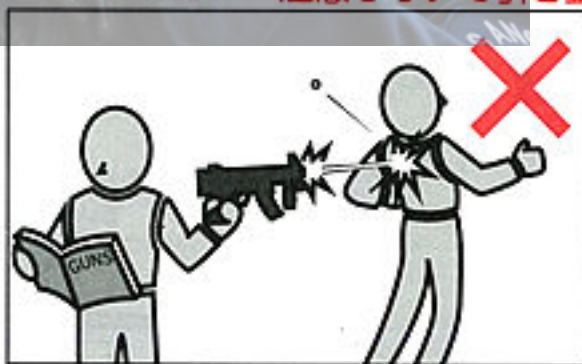

注意しないで引き金を引くと、たいへんキケンです。引き金は、安全キャップをはずし、マトに向かって飛ばすときのほかは引かないでください。

⚠ 注意 飛ばし口は、いつも安全な方向に向けておく。



飛ばし口は、人や動物、またはキケンな方向へは向けしないでください。飛ばすときのほかは、飛ばし口に安全キャップをかならずつけてください。

⚠ 注意 人や車が通る場所では、決して飛ばさない。



エアガンを飛ばす場所は、安全に気をつけて、人や車が通るような場所や、まわりに人がいるような場所では、決して飛ばさないでください。

■ 使い方はガンによりちがいます。かならずそのガンのとくちょうを、よく知ってから取りあつかってください。
■ まちがった使いかた、とりあつかい、かいそう・分かいによっておこったじこ、じけん、ケガ、しゅうりなどについては、東京マルイではせきにんを取りません。

使う前にさいごまで かならず読んでください。

のです。それぞれのガンのとくちょうや、使うときの注意する所をよく知っ
 発しゃされたタマは20~30m先までとびますので、まちがった使い方をする
 所と〈取りあつかいせつめい書〉をよく読んで、きまりを守ったスポーツ

のキケンがありますので、じゅうぶんに注意してください。

⚠️ 注意 もちあるくときは、かならずケースやバッグに入れる。

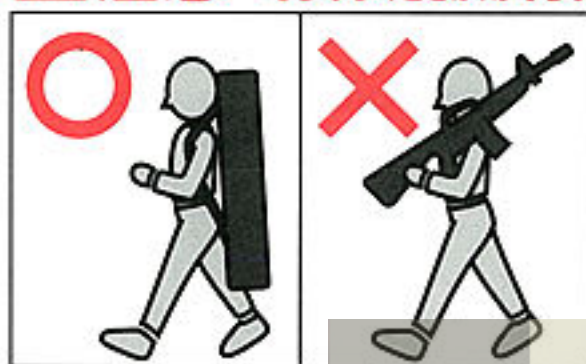

エアガンをもちあるくときは、発しゃ口に安全キャップをつけ、セフティをかけ、かならずケースやバッグに入れてください。

⚠️ 注意 小さな子どもの手のとどかない所におく。

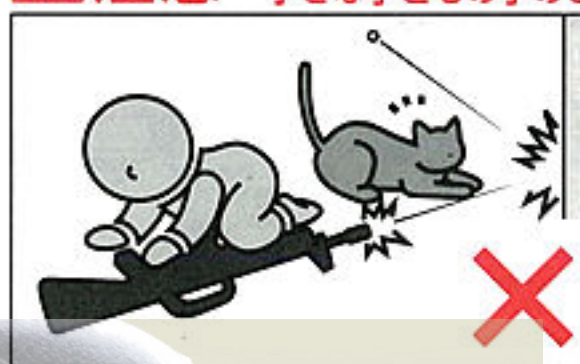

使わないときは、かならず発しゃ口に安全キャップをつけて、ケースやバッグに入れ、10才にならない小さな子どもや他の子どもがイタズラをしないよう、手のとどかない所においてください。

⚠️ 注意 マガジンをはずしても、タマが発しゃされるときがある。



マガジンをはずしても、ガンの中にタマがのこっているときがあり、たいへんキケンです。マガジンをはずした後、発しゃ口に安全キャップをつけてください。

⚠️ 注意 セフティをいつもかけておく。



①安全キャップを発しゃ口につけてください。
 ②セフティを“タマが発しゃされないところ”にしてください。
 ③マガジンを取りはずしてください。

⚠️ 注意 発しゃするときのほかは、引き金に指をかけない。

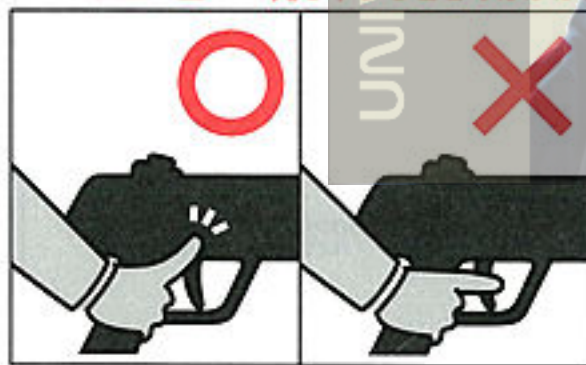

発しゃするときのほかは、引き金に指をかけないでください。何かのはずみで引き金を引くとたいへんキケンです。

⚠️ 注意 ガンを分かいしない。



ガンの分かいは、こしょう、じこのもとになり、たいへんキケンですので決してしないでください。

⚠️ 注意

- このガンは、大きさ6ミリのタマを20~30mくらい先までとばします。使うときには、いろいろなキケンを考え、安全にじゅうぶん気をつけてお取りあつかいください。
- ゲームなどを行うときは、タマが当たるかもしれないキケンな所にゴーグルなどをしていない人や、ゲームをしていない他の人がいないことをたしかめてから行ってください。
- 発しゃ口を、ワレたりコワレたりするキケンのあるもの（ガラス、けいこうとうや電きゅう、家庭用電気せい品、茶わんや皿など、家具、自動車、ガスボンベ、その他）には決して向けないでください。
- マガジンや発しゃ口には、タマではない他の物は決して入れないでください。
- このガンは、その形から指などをはさみやすい所があります。指などをはさまないように注意してください。
- ガンをおいておくときは、転がったり落ちたりするような所にはおかないで、10才にならない小さい子どもや、他の子どもがイタズラをしないよう、発しゃ口に安全キャップをつけ、かならず箱やケース、またはバッグに入れて安全な所においてください。
- 安全キャップをなくしたときは、M16、XMは、100円+送りょう130円（計230円）それ以外は、50円+送りょう130円（計180円）をお送りください（切手でもOK）。かならずガンの名前も書いてください。東京マルイにとどきましたら、すぐにお送りいたします。
- 〈取りあつかい注意・せつめい書〉はかならずしまっておいてください。なくしたときは、すぐに東京マルイにれんらくしてください。
- 正しい使いかた（取りあつかいせつめい書どおり）でもタマが発しゃされないとき、または古くなったために起こる、こしょうや、まちがえて落とすときなども自分で直そうとしないで、かならずお買いになったお店、または東京マルイにしゅうりをたのんでください。
- このガンは、正しい使いかたで10,000発くらいのタマを発しゃすると、パーツなどの取りかえがひつようになります。それをしないで使っていると、こしょうする原因となりますので、お買いになったお店、または東京マルイまで、点けんやパーツ取りかえをたのんでください。