

いせつめい書を読む前に、ウラ面の〈取りあつかい注意書〉をよく読んでください。



UNIVERSO SNIPER AIRSOFT

連発フルオート電動ブローバック



取りあつかいせつめい書



プレイ中はゴーグルを着用してください

セミ・フルオート切りかえ式&スライド前後ブローバック!!

フルサーP99フルオート

P99 DAO

DOUBLE-ACTION-ONLY

ドイツ警察や特殊部隊に採用された最新ピストル。ダブルアクションオンリーのメカニズムは、素早い射撃が特徴だ。

1 はじめる前に

※このガンは、連発フルオートシステム付です
使う前に裏の「切りかえのしかた」をよく読んでください

かならずアルカリ電池をお使いください (たん4形4本)
※パワーの少ないマンガン電池や、充電式の電池を使うと
こしょうするおそれがあります。



電池はもけい店、またはコンビニエンスストア、電気店等でお求めください。

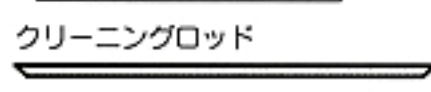
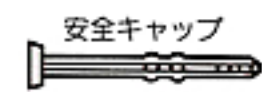

使わないときはいつも安全キャップをしておく



セレクターレバー (単発・連発切りかえ)

●ヨゴレ落としには中せいせんざいを使い、シンナーなどは決して使わないでください。(色が落ちることがあります。)

2 セミオート(単発)・フルオート(連発)の切りかえ

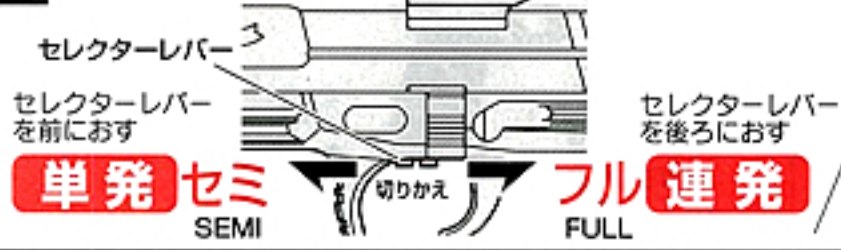

3 セフティ(安全そうち)について

このガンは安全のためいつもセフティがかかっています。

セフティレバーをおしていないと引き金を引いてもタマは発しゃされません。 ●発しゃのときいがい引き金に指をかけない!!



発しゃするとき ① セフティレバーを中指で図のようににぎりながらおす。 ② おしたまま、引き金を引くとタマが発しゃされます。

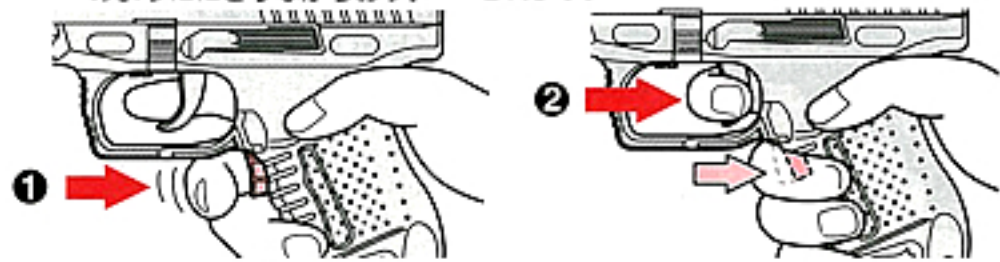

4 電池の入れかた

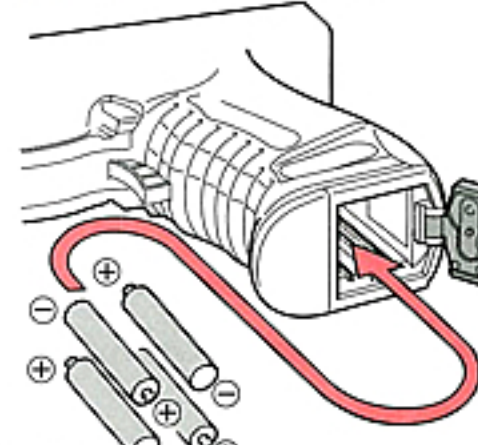

- ① 左図のように電池取り出し口をあけて電池を入れます。
- ② 電池取り出し口をとじます。

注意 プラス・マイナスをまちがえると動きませんので電池はかならず ⊕ ⊖ を合わせて入れてください。
※電池はかならずたん4アルカリ電池を使ってください。

注意 電池のカバーのやぶれたものは、ショートして、たいへんキケンですのでぜったい使わないでください。

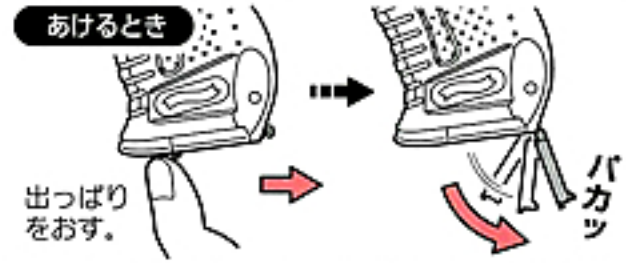

※プレイ中にまちがえて出っぱりに強くふれると、電池取り出し口が開いてしまうことがあります。

5 タマの入れかた

●タマは、東京マルイの0.12gBBを使ってください。
※他メーカーのタマを使ってのこしょうについては、東京マルイではせきになを取りません。



●タマをムリにおしこまないでください。こしょうのもとになります。

注意 タマがマガジンに残ったまま、マガジンをめくとタマがガンの中にごぼれ、こしょうします。

6 発しゃのしかた

- 1 安全キャップをはずします。
- 2 セミ(単発)または、フル(連発)を選びます。
- 3 ガンをにぎりセフティレバーをおします。
- 4 セフティレバーをおしたまま引き金を引くとスライドが動いて(ブローバックして)タマが発しゃされます。

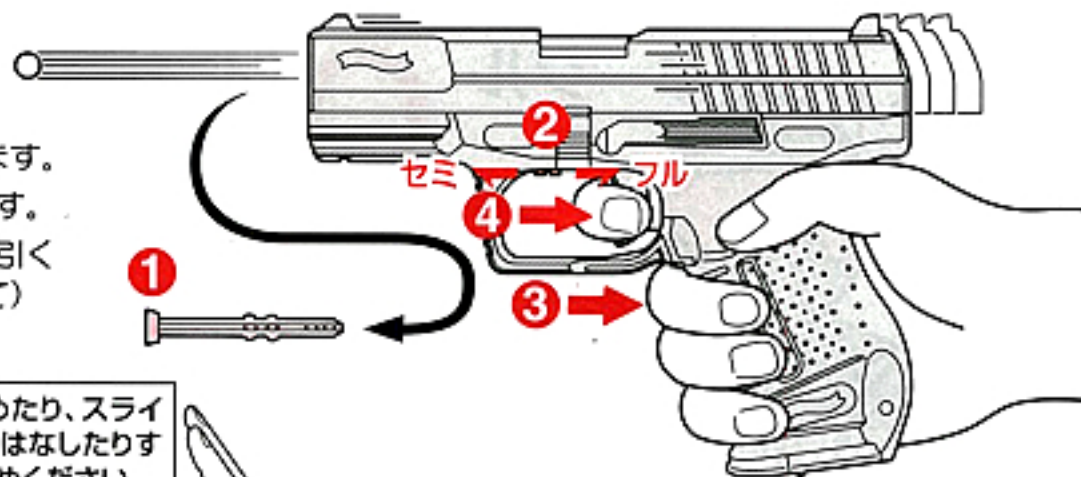

注意 スライドの動きをムリに手で止めたり、スライドが動いているときにセフティをはなしたりすると、こしょうのげんいんとなりますのでおやめください。

■スライドがとちゅうで止まってしまった場合

引き金から手をはなし、スライドをもとのいちまでおしもどしてからタマをうち直してください。



注意



■ホップアップシステムのせつめい (図のようにタマがまっすぐとびます)

○ ホップアップの場合

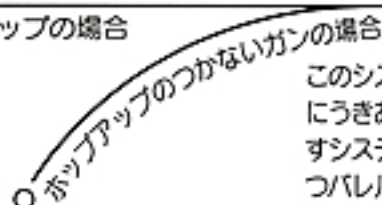

このシステムは、発しゃされるタマに回転をかけることで、タマにうきあがる力をもたせ、マトに向かってまっすぐ、遠くにとばすシステムです。さらにマルイホップアップシステムは、せいみつパレル(じゅうしん)を使っているため、よく当たります。



もしもタマづまりを起こしたら

- 1 急にタマが出なくなったら、発しゃするのをすぐにやめてください。
- 2 マガジンをぬいて、クリーニングロッドの先を図のような向きにし、つまったタマをおし出します。

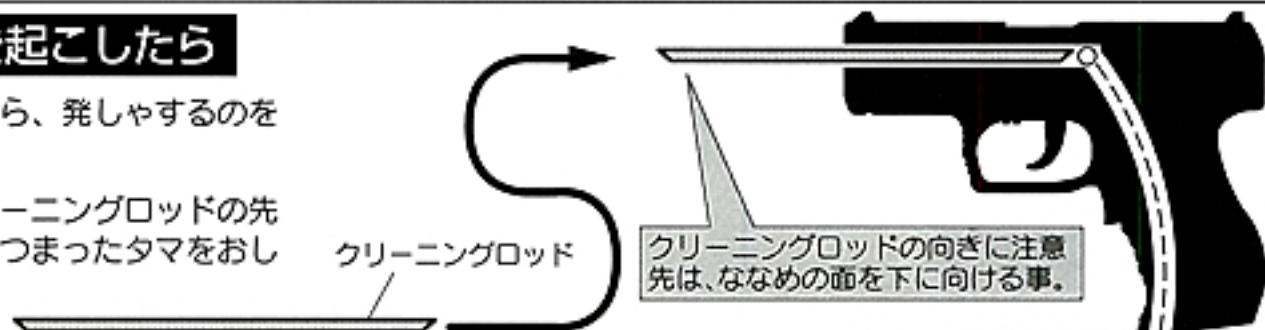

※クリーニングロッドはタマづまりのときいがいでは使わないでください。こしょうのげんいんになります。

注意 東京マルイのBBのほかは使わないこと 次のようなタマを使うと、ガンをこわします。

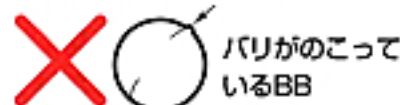
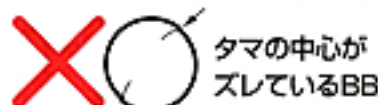
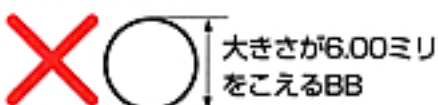

■別売パーツ

※部品や料金は予告なしに変更する場合がありますので、ご了承ください。(各パーツの価格表示は、税込みです。)

- フルオート電動ブローバック P99 DAO専用マガジン ¥420 (送料¥120) 計¥540
- ミニ電動ガン対応0.12gBB (精密弾1800発入) ¥315 (送料¥390) 計¥705
- プロゴグル Sサイズ(キッズサイズ) マルイエアガンシリーズ全対応 ¥714 (送料¥240) 計¥954

注意 <取りあつかい注意書>

このエアガンは、シューティングゲームなどを楽しむためにつくられたものでから使うと、安全なスポーツシューティングを楽しむことができますが、目などにケガをするキケンがあります。使う前には、かならず次の注意シューティングを楽しんでください。

注意をしないであったり、まちがった使いかたは、ケガなど

注意 かならず目を守るゴーグルをつける。



タマを飛ばすときやゲームのときは、目を守るゴーグルなどをかならずつけてください。また、カたいものにタマが当たると、はね返ってキケンですので注意してください(他の人にもタマが当たらないように気をつけること)。

注意 人や動物に向けて発射しない。

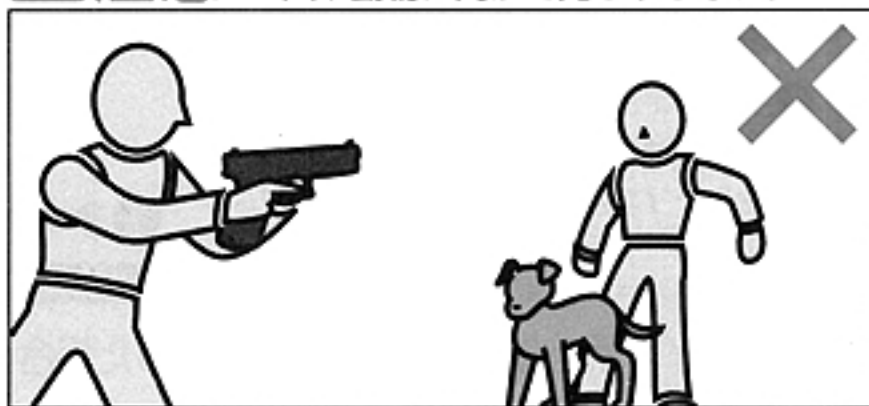

エアガンで人や動物をねらったり、発射したりしないでください。マトに向かって発射するときのほかは、発射口に安全キャップをかならずつけてください。

注意 イタズラのもりでも、ばっせられることがある。



たとえイタズラのもりでも、うってはいけないものをうってキズつけたり、人や生き物をうってケガをさせたりすると、ほうりつで、ばっせられることもあります。

注意 いつも発射口に安全キャップをつけておく。



まちがってタマを飛ばさないように、かならず発射口に安全キャップをつけてください。

注意 発射口は、どんなときでも決してのぞかない。



タマが目にあたると、ケガをすることがあり、たいへんキケンです。発射口はどんなときでも決してのぞかないでください。

注意 注意しないで引き金を引かない。



注意しないで引き金を引くと、たいへんキケンです。引き金は、安全キャップをはずし、マトに向かって発射するときのほかは引かないでください。

注意 発射口は、いつも安全な方向に向けておく。



発射口は、人や動物、またはキケンな方向へは向けしないでください。発射するときのほかは、発射口に安全キャップをかならずつけてください。

注意 人や車が通る場所では、決して発射しない。



エアガンを発射する場所は、安全に気をつけて、人や車が通るような場所や、まわりに人がいるような場所では、決して発射しないでください。

■使い方はガンによりちがいます。かならずそのガンのとくちょうを、よく知ってから取りあつかってください。
 ■まちがった使いかた、とりあつかい、かいぞう・分かいによっておこったじこ、じけん、ケガ、しゅうりなどについては、東京マルイではせきにんを取りません。

使う前にさいごまで かならず読んでください。

のです。それぞれのガンのとくちょうや、使うときの注意する所をよく知っ
 発しゃされたタマは20~30m先までとびますので、まちがった使い方をする
 所と〈取りあつかいせつめい書〉をよく読んで、きまりを守ったスポーツ

のキケンがありますので、じゅうぶんに注意してください。

注意 もちあるくときは、かならずケースやバッグに入れる。



エアガンをもちあるくときは、発しゃ口に安全キャップをつけ、かならずケースやバッグに入れてください。

注意 小さな子どもの手のとどかない所におく。

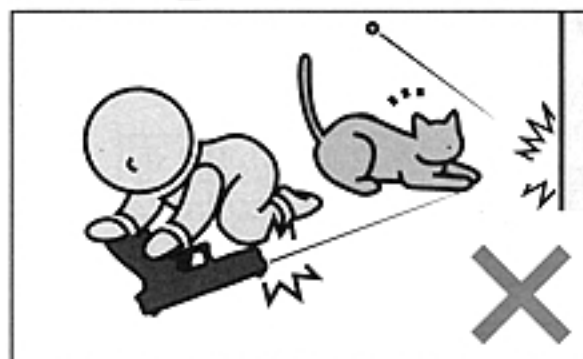

使わないときは、かならず発しゃ口に安全キャップをつけて、ケースやバッグに入れ、10才にならない小さな子どもや他の子どもがイタズラをしないよう、手のとどかない所においてください。

注意 マガジンをはずしても、タマが発しゃされる時がある。

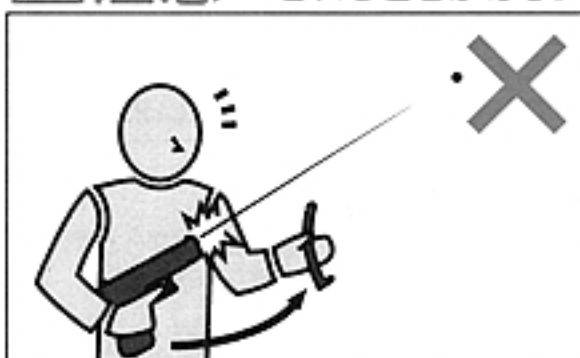

マガジンをはずしても、ガンの中にタマがのこっているときがあり、そのまま引き金を引くとたいへんキケンです。マガジンをはずした後、発しゃ口に安全キャップをつけてください。

注意 使わないときは電池とマガジンをはずす。



①安全キャップを発しゃ口につけてください。
 ②電池をガンからはずしてください。
 ③マガジンをはずしてください。

注意 発しゃするときのほかは、引き金に指をかけない。

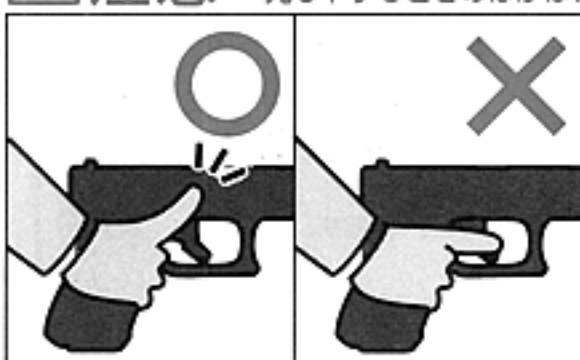

発しゃするときのほかは、引き金に指をかけないでください。何かのはずみで引き金を引くとたいへんキケンです。

注意 ガンを分かいしない。



ガンの分かいは、こしょう、じこのもとになり、たいへんキケンですので決してしないでください。

注意

- このガンは、大きさ6ミリのタマを20~30mくらい先までとばします。使うときには、いろいろなキケンを考え、安全にじゅうぶん気をつけてお取りあつかいください。
- ホップアップシステムつきのガンは、タマが回転しながらとびますので、ガンをたおして発しゃするとタマが左右に大きく曲がってとび、キケンです。ガンはかならずふつうに立てて発しゃしてください。
- ゲームなどを行うときは、タマが当たるかもしれないキケンな所にゴーグルなどをしていない人や、ゲームをしていない他の人がいないことをたしかめてから行ってください。
- 発しゃ口を、ワレたりコワレたりするキケンのあるもの（ガラス、けいこうとうや電きゅう、家庭用電気せい品、茶わんや皿など、家具、自動車、ガスボンベ、その他）には決して向けないでください。
- マガジンや発しゃ口には、タマではない他の物は決して入れないでください。
- このガンは、その形から指などはさみやすい所があります。指などはさまないように注意してください。
- ガンをおいておくときは、転がったり落ちたりするような所にはおかず、10才にならない小さい子どもや、他の子どもがイタズラをしないよう、発しゃ口に安全キャップをつけ、かならず箱やケース、またはバッグに入れて安全な所においてください。
- 安全キャップをなくしたときは、50円+送りょう130円（計180円）をお送りください（切手でもOK）。かならずガンの名前も書いてください。東京マルイにとどきましたら、すぐにお送りいたします。
- 〈取りあつかい注意・せつめい書〉はかならずしまっておいてください。なくしたときは、すぐに東京マルイに連絡してください。
- 正しい使いかた（取りあつかいせつめい書どおり）でもタマが発しゃされないとき、または古くなったために起こる、落としてこわしたときなども自分で直そうとしないで、かならずお買いになったお店、または東京マルイにしゅうりしてください。
- このガンは、正しい使いかたで10,000発くらいのタマを発しゃすると、パーツなどの取りかえがひつようになりまわっていると、こしょうする原因となりますので、お買いになったお店、または東京マルイまで、点けんやパーツ取りか

