

THOMPSON



対象年齢18才以上
Users Restricted to
18 Years of age or older

トンプソン U.S.M1A1 サブマシンガン

M1A1

Submachine Gun

UNIVERSO SNIPER
AIRSOFT



オートマチック電動エアガン 取扱い注意・説明書

HANDLING CAUTIONS AND INSTRUCTION MANUAL

- アウターバレル・アッパーフレームは金属製、黒染仕上げで重厚感抜群。
- 新型メカBOXバージョン6搭載。EG700モーターのトルクフルな射撃フィーリング。
- 1300mAh大型バッテリーをストック内に収納。

●ご使用前に最後まで必ずお読みください。

Always read through this manual before operation.



警告

WARNING



18才以上
Only for 18 years of age or older

- このエアガンは、使用者・管理者対象年齢18才以上用の競技銃です。
Operation of this air gun for competition use is restricted to users of 18 years of age or older.



ケガ注意
Injury caution

- 発射したプラスチックBB弾を、およそ50~60m先に到達させる能力がありますので、不注意な発射や誤った使用は、失明や怪我などの危険を生じます。
Since plastic BB bullets reach 50 to 60 meters, careless shooting may cause eye damage or other injuries.



注意書熟読
Careful reading of Handling cautions and instruction manual

- ご使用前には、必ず「取扱い注意・説明書」を良く読んで、記載されている各注意点を認識した上でお取扱いください。
Always read through this HANDLING CAUTIONS AND INSTRUCTION MANUAL carefully before operation. Operate the air gun with full recognition of warnings and cautions.

- 〈取扱い注意・説明書〉を紛失した場合は、すぐに当社までご請求ください。
Promptly request a copy if you lose the HANDLING CAUTIONS AND INSTRUCTION MANUAL.



Warning!

This Product has been manufactured and sold pursuant to the laws and relevant regulations of Japan and based upon the societal attitude towards toy guns, etc. in Japan. No warranty is provided that this Product complies with the laws and regulations of any other countries. This English explanatory note concerning this Product is intended only for the information of a foreign user who uses this Product in Japan.



警告

WARNING

<取扱い注意書>

HANDLING CAUTIONS AND INSTRUCTION MANUAL

このエアガンは、正しいスポーツシューティングを通じて健全なホビーライフをエンジョイするために、まずと、独特のフィーリングが体験でき、射撃センスを向上させるスポーツグッズとなりますが、発射使用は、失明や怪我などの危険を生じます。必ず下記の各注意点とそれぞれのガンの取扱い説明書を

This sport gun is developed for enjoying sport shooting through correct sport shooting operation. You can experience unique feel of the air gun, which is a most by 50 to 60 meters, careless shooting and wrong operation are dangerous, causing eye damage or other injury. Make sure to read through warnings stipulated

このエアガンは、使用者・管理者対象年齢18才以上用の競技銃です。不注意

Operation of this air gun for competition use is restricted to users of 18 years old or more, careless shooting and wrong operation are dangerous.

警告 必ず目の保護具を装着する。

WARNING Always wear eye protective gear.

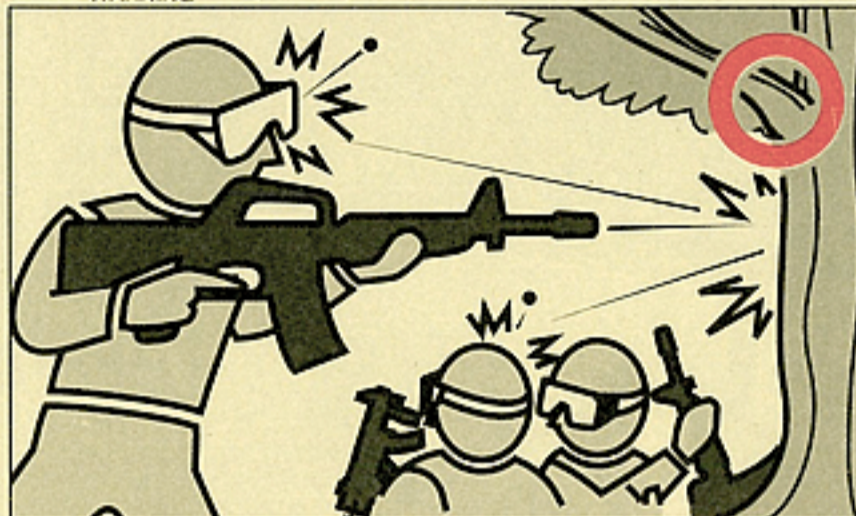

弾を発射する時やゲームなどの場合は、跳弾にも注意し、ゴーグル等の目の保護具を本人と参加者全員が必ず装着して行って下さい。(参加者以外の第三者に弾が当たらないように十分注意して下さい)

When shooting the air gun for a target or game, you and all participants must wear goggles or other eye protective gear, also paying attention to ricochets. (Pay sufficient attention also to third personnel other than participants.)

警告 銃口は人や動物に向けない

WARNING Never shoot the air gun towards a person or animal.

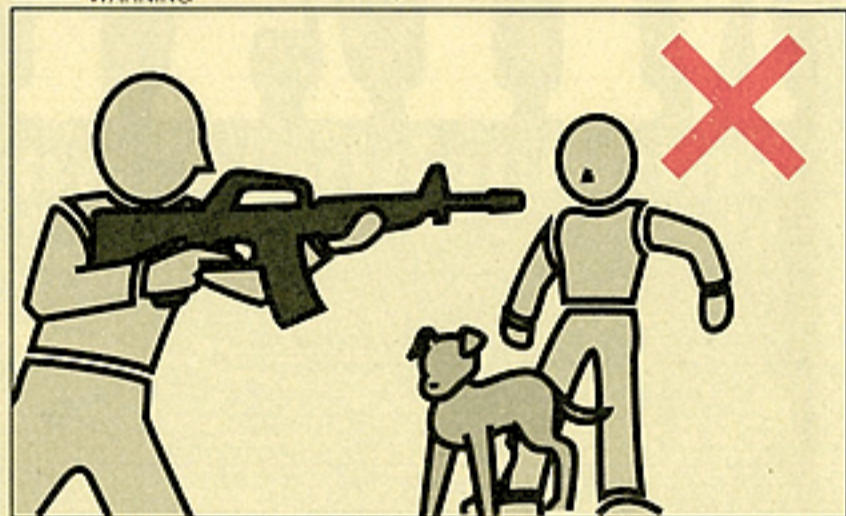

決してエアガンで人や動物を狙ったり、撃ったりしないで下さい。標的を撃つ時以外は銃口に保護キャップを必ず装着して下さい。

Never aim or shoot a person or animal as the target. Always attach the protective plug to the muzzle, except when you are ready to shoot a target.

警告 イタズラのもりでも処罰される場合がある。

WARNING You may be punished if you are shooting for a practical joke.



たとえイタズラのもりでも、共有物、及び他人の財産を撃って破損させたり、人や生き物を撃って怪我をさせたりすると、器物破損の罪や傷害の罪などで処罰される場合があります。

You may be punished if you damage public or personal properties or injure a person or animal even if you are shooting for a practical joke. Always observe manners and enjoy healthy sport shooting.

警告 いつも銃口に保護キャップをつけておく。

WARNING Always attach the protective plug to the gun muzzle.

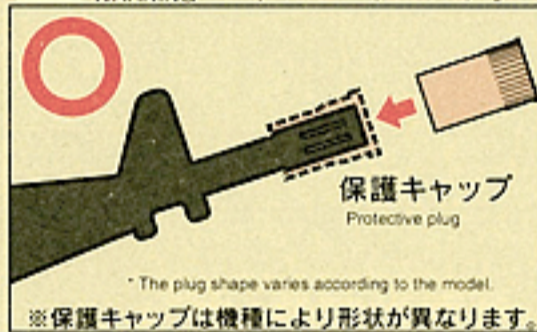

※保護キャップは機種により形状が異なります。

(Never pull the trigger with the protective plug being attached.)

万一の暴発を防ぐと共に、防塵のために発射時以外は必ず銃口に保護キャップを装着して下さい(装着したまま引き金を引かないで下さい)。

Make sure to attach the protective plug to the gun muzzle, except when you are shooting, for preventing accidental sudden discharge and for the dust-proof purpose.

警告 銃口は、いかなる場合も絶対にのぞかない。

WARNING Never look into the gun muzzle.



銃口は弾が入っている入っていないにかかわらず、絶対にのぞかないで下さい。BB弾が眼に当たった場合、最悪失明の恐れがあり大変危険です。

Looking into the muzzle is extremely dangerous, regardless of with or without bullets being installed. If a BB bullet hits your eye, you may, in the worst case, lose your sight.

警告 不用意に引き金を引かない。

WARNING Avoid pulling the trigger carelessly.

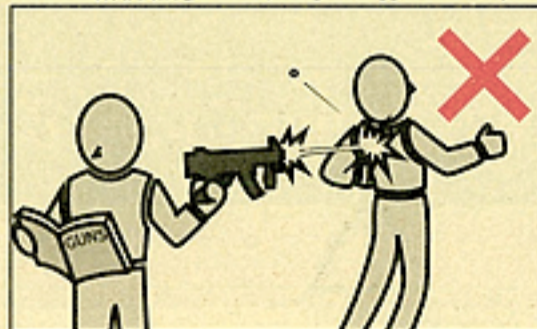

不用意に引き金を引くと非常に危険です。引き金は、保護キャップをはずし、標的に向かって撃つ時以外は指を触れないで下さい。

Activating the trigger carelessly is extremely dangerous. Never put your finger onto the trigger unless the protective plug is removed and you are ready to shoot a target.

警告 銃口は常に安全な方向に向けて取扱う。

WARNING Always direct the muzzle towards a safe direction.

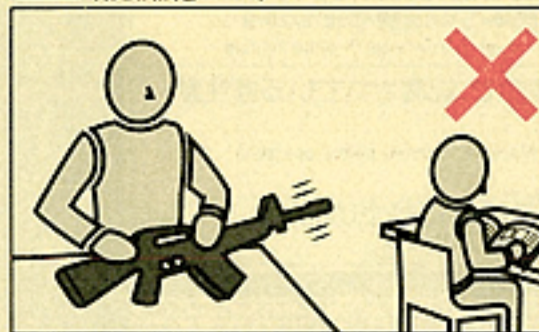

銃口はいかなる場合も人や動物、又は危険な場所には向けません。標的を撃つ時以外は、銃口に保護キャップを必ず装着して下さい。

Never direct the muzzle towards a person, animal or other dangerous directions. Always attach the protective plug, except when you are ready to shoot a target.

警告 人や車が横切るような場所ではガンを絶対に撃たない。

WARNING Never shoot the air gun at places where people and cars pass cross.

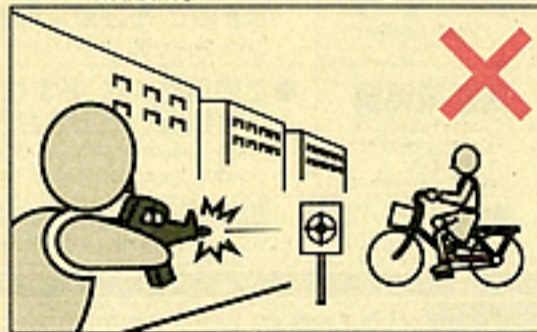

ガンを撃つ場所は、安全に配慮し、人や車が横切るような場所、及び回りに人がいるような場所での射撃は絶対におやめ下さい。

Select a safe place for operating the air gun, avoiding places where people and cars pass cross or third persons are around.

■操作方法はガンにより異なります。必ずそのガンの特性を良く理解した上でお取扱い下さい。

■誤った使用法・取扱い、改造・分解によって発生した事故、事件、怪我、修理等については、当社では一切責任を負いません。

■The operation procedure varies according to the model. Make sure to operate an air gun after recognizing its features.

■We are not responsible for any accidents, events, injuries or repair costs arising from wrong operation and handling or by modification and disassembly of the gun.

ご使用前に最後まで必ずお読み下さい。

Always read through this manual before operation.

開発されたスポーツガンです。それぞれのガンの特性や、使用上の注意点を良く認識した上で使用されたプラスチックBB弾をおよそ50~60m先に到達させる能力がありますので、不注意な発射や誤った最後まで読み、良く認識された上、ルールやマナーを守ったスポーツシューティングをお楽しみ下さい。suitable sport goods to improve your shooting sense, if you recognize its features and operational warnings. As the air gun has the capacity to shoot BB bullets below and observe rules and manners for pleasant sport shooting.

な発射や誤った使用は失明や怪我等の危険が生じますので十分ご注意下さい。

causing eye damage or other injury.

警告 移動するときは、ガンを必ずケースやバッグに入れる。
WARNING Always put the gun in a case or bag when you are carrying it.

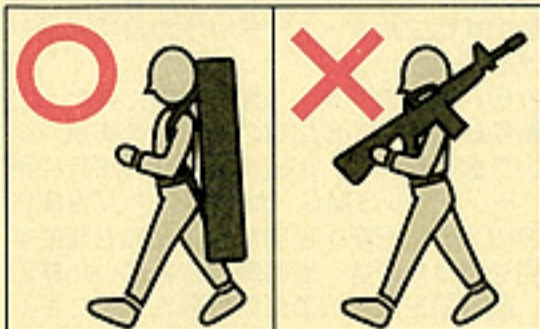

エアガンを持ち歩く場合は、銃口に保護キャップをし、セレクターレバーをセフティ位置にした上で、必ずケースやバッグに入れて運んでください。
When you carry the air gun, attach the protective plug to the muzzle, set the selector lever to the Safety position and put it in a case or bag.

警告 子供の手の届かない所に保管する。
WARNING Store the air gun at places out of reach by children.

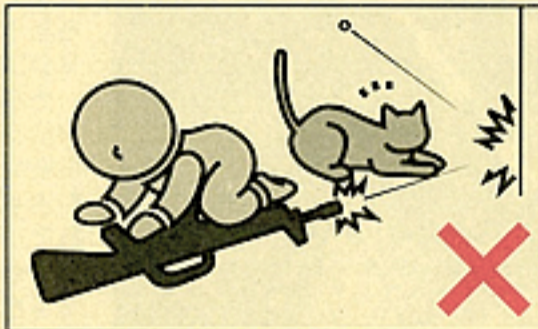

対象年齢以下の子供がイタズラをして怪我等を起こさないように、必ず銃口に保護キャップをして、バッテリーをガンからはずし、ケースやバッグに入れて手の届かない所に保管して下さい。
Always attach the protective plug to the muzzle, remove the battery and store the air gun in a case or bag and at a place out of reach by children so that they will not be injured during mischievous play.

警告 マガジンを抜いても弾が発射される場合がある。
WARNING BB bullets may be shot out even if the magazine is removed.

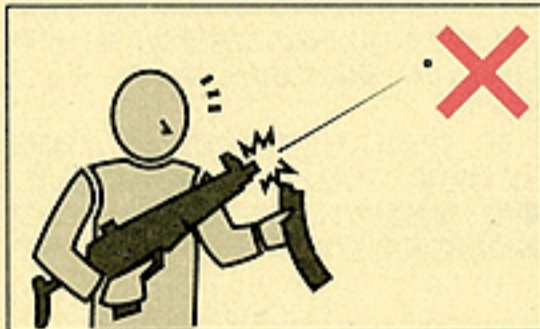

マガジンを抜いてもガン内部に弾が残っている場合があります。不用意に引き金を引くと発射され、危険です。マガジンを抜いた後、銃口を安全な方向に向けて撃ち、弾が残っていない事を確認してから、銃口に保護キャップをして保管して下さい。
There are cases that bullets remain in the gun after the magazine is disconnected. Pulling the trigger carelessly is extremely dangerous. After removal of the magazine, direct the muzzle towards a safe direction and pull the trigger to confirm that no bullets remain in the gun. Then, attach the protective plug to the muzzle.

警告 安全装置（セフティ）は常にかけておく。
WARNING Always set the selector lever to the Safety position.



①銃口に保護キャップを装着する。②コッキングされていない事を確かめて切り替えレバー（セレクターレバー）をセフティ位置にする。③マガジンを取りはずす。
①Attach the protective plug to the muzzle. ②Set the selector lever to the Safety position. ③Remove the magazine.

警告 発射時以外は引き金に指をかけない。
WARNING Release Put away your fingers from the trigger, except when you are ready to shoot a target.

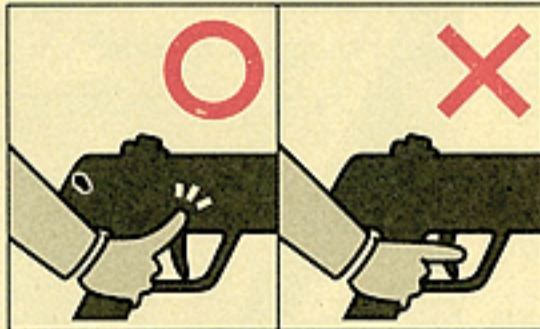

標的に向けて発射する時以外は引き金に指をかけた状態では、何らかの理由で引き金を引いてしまう恐れがあり、危険です。
Never put your fingers onto the trigger except when you are shooting a target. Maintaining your fingers on the trigger may cause sudden discharge for some reasons, which is dangerous.

警告 ガンの分解、改造はしない。
WARNING Never disassemble or modify the air gun.



このガンは、最適な性能・操作性を考慮して製造されています。むやみな分解、改造は、危険性を誘発したり性能を著しく損なう場合がありますので絶対におやめ下さい。
This air gun is manufactured under consideration of appropriate performance and operability. Disassembling or modifying the gun may generate danger or adversely affect the performance. So, avoid disassembling or modifying the air gun.

警告 WARNING

- このガンは、直径6ミリのプラスチックBB弾をおよそ50~60m飛ばす能力があります。使用の際にはこの性能を念頭に置き、あらゆる危険防止を考慮した上で取扱いして下さい。
- ゲームなどの場合、想定される危険エリア内にゴーグルなどを装備していない人や、ゲームに参加していない第三者がいない事を確認してから行って下さい。
- 銃口を、破損の危険性のあるもの（ガラス、照明灯、家電品、食器類、家具、自動車、ガスボンベ、その他）には絶対向けないで下さい。
- マガジンや銃身にはBB弾以外の物は、絶対に装弾しないで下さい。
- このガンはその形状から指等を挟みやすい箇所があります。スライド式ストック（伸縮式ストック）、フォールディングストック（折り畳み式ストック）製品のストック操作時、コッキング動作中のフォアエンド（先台）には、指を挟まないようにして下さい。
- 飲酒した上でのガンの取扱いはさまざまな危険性を誘発する恐れがあるので、おやめ下さい。
- ガンを保管する場合、転倒したり落下したりするような場所を避け、子供又は管理者以外の人の使用ができない場所へ、銃口に保護キャップを装着し、必ずパッケージやケース、又はバッグに入れて保管して下さい。
- 保護キャップを紛失された方は¥100+送料¥130（計¥230、切手でも可）をお送り下さい。折り返し保護キャップをお送り致します。その場合必ず製品名を明記して下さい。
- 「取扱注意・説明書」は必ず保管しておいて下さい。紛失された場合は、すぐに当社までご請求下さい。
- 正常な使用方法（取扱説明書どおり）で引き金を引いても発射されない場合、又は長期にわたる使用で耐用期限を過ぎて起こるトラブルや、誤って落下させた時なども自分で直そうとせず、必ず当社アフターサービス部にご連絡の上、お買い上げ販売店、又は当社に修理を依頼して下さい。
- このガンは、通常の使用でおよそ30000発前後の発射で消耗パーツ等の交換が必要です。耐用期限を過ぎての使用は、作動不良等で危険性を誘発しますので当社アフターサービス部、又は販売店に整備をご依頼下さい。

- This air gun is capable of shooting 6mm diameter, plastic BB bullets by 50 to 60 meters. Operate the air gun under consideration of the performance and paying attention to safety.
- During a game, always pay attention that persons without wearing goggles or third persons non-members of the game are not within the estimated dangerous zone.
- Never direct the muzzle towards items subject to damage (glass, lamp, household apparatus, tableware, furniture, car, gas bomb, etc.).
- Never insert foreign matter other than BB bullets into the magazine and gun barrel.
- Because of the design of the air gun, there are places subject to entanglement of your fingers. Pay attention not to entangle your fingers when operating the sliding type stock (expand type stock), the stock of folding stock or opening/closing the ejection port.
- The air gun must not be operated after drinking to avoid possible danger.
- Avoid storing the air gun at places subject to drop or falling down. Always store it at places out of reach by children and after attaching the protective plug to the muzzle and putting it in a package, case or bag.
- If you lose the protective plug, contact us for a replacement part at cost. Make sure to inform us of the model of your air gun.
- Make sure to store the HANDLING CAUTIONS AND INSTRUCTION MANUAL at a safe place. If you lose the manual, consult us for a replacement copy.
- When no bullets are shot out while the trigger is operated correctly as instructed in the HANDLING CAUTIONS AND INSTRUCTION MANUAL, and malfunctions caused by expiration of the product life or drop of the gun occur, never attempt to repair by yourself but to take a contact to your dealer or our after-service department.
- For this air gun, consumable parts must be replaced after normal operation of about 30,000 bullets. Operation after expiration of part lives causes malfunctions and danger because of faulty operation. Consult our after-service department for overhaul maintenance.

STORY OF M1A1 SMG -トンプソン M1A1 プロフィール-



●ノルマンディ上陸作戦から、大量に使用され始めたM1A1。連合軍を勝利へ導いた立役者だ。

トンプソン SMG 20世紀アメリカ史の顔役

20世紀。この激動の100年間は、人類史上かつてないペースで機械工業文明が発達した時代であった。そのテクノロジーの数々は、現在の我々の生活にどれほどの恩恵をもたらしたか知れない。しかし同時に、20世紀はそれらのテクノロジーが人と人、国家と国家の戦いにも使用され、数多くの悲劇、数多くのドラマを生んだ時代でもあった。

時は第一次大戦中。ヨーロッパの戦場では塹壕での凄惨な戦いが繰り返されていた。膠着した前線を突破するためには、多人数による同時突撃で一気に攻め込むという作戦しかなく、各国の軍隊は常に多数の犠牲を強いられていた。こうした戦闘で兵士の携行する銃に求められたのは、近距離での威力の高さと多弾数、そして軽量さであり、現場では既存のライフル銃よりは拳銃にロングマガジンを装備したものが重宝がられた。そんな時代背景もあって、世界最初の「拳銃弾を使用するフルオートマチックの長物=サブマシンガン(SMG)」はドイツで生まれた。

そんな戦闘現場をつぶさに観ながら、当時のアメリカ軍で指揮に当たっていたジョン・トンプソン将軍も、軍用銃としてのSMGの必要性を痛感。退役後にオート・オーディナンスという会社を興し、米産SMGの開発に乗り出す。そして1921年、ついに「トンプソンSMG(M1921)」が完成された。拳銃弾としては当時最高威力の.45ACPを1秒間に約12発も発射する、その圧倒的な攻撃力に最初に目を付けたのは、当時施行されていた禁酒法を逆手にとって利権を貪り合い、血で血を洗う抗争に明け暮れていたギャングたちだった。「トミーガン」「シカゴタイプライター」などというニックネームで呼ばれ、アル・カポネ、あるいはジョン・デリンジャーといった、「ギャングスター」たちのステイタスシンボルとなったトンプソンSMG。彼らに対抗する立場にある警察やFBIへの需要も高まり、当時のアメリカ社会を象徴する存在として、皮肉なカタチでその名声を高めていったのである。また、トンプソンSMGは軍用としても1927年のニカラグア進行作戦などで部分的に使用され、実力が認められると同時に細かいマイナーチェンジも行なわれた(M1928、M1928A1)。

そして第二次大戦が勃発。イギリス、フランスなど同盟のヨーロッパ諸国からの大量発注に応えるため、さらには自国/アメリカ軍への採用を睨んで、大幅に生産性が見直しが図られた軍用・量産型のトンプソンSMG「トンプソンM1A1」が開発される。米軍に制式採用されたのは1942年の事であった。

トンプソン M1A1 戦う男たちの魂

M16シリーズやMP5シリーズといった超ハイテク最新ウェポンが、その最高の性能を見せ付けている時代に生きる、私たち現代のガンファン。その私たちが、50年以上も前の武器である「トンプソンM1A1」に対して抱くこの憧憬、そしてこの熱い想い。それはどこから湧いてくるのだろうか？ やはり映画やテレビの影響がもっとも強いのではないだろうか？ ボタン一つですべてが終わってしまう核兵器・宇宙兵器の世の中であって、第二次大戦を描いた多くのドラマでは、銃を使うとはいえ人間と人間がその実力でぶつかり合う。それはもちろん悲劇であり、残酷な事ではあるけれども、同時に魂を激しく揺さぶり、本能に直接語りかける映像体験なのである。

テレビ放映をリアルタイムで観た世代。再放送を学校帰りに夕方観ていた世代。レンタルビデオで観ている世代。いまやすべての世代のエアガンファンが少なからず洗礼を受けていると言われるアメリカのテレビドラマ、「コンバット!」。故ピック・モロー扮する主人公、「サンダース軍曹」の手に握られているのが、軍用タイプのトンプソンSMGである。戦場で観たままをそのままリアルに切り取ってきたような毎回のエピソードの数々。サンダース軍曹のトンプソンSMGは時には熱く吠え、時には頼もしく重く、時には杖の代わりに傷ついた主人公を支えた。物語のもう一人の語り部と言っても良いぐらいの雄弁な存在感を放っていた。

そして1998年。もう1作、忘れ得ぬ映像が私たちガンファンを直撃した。アカデミー監督賞を始め5部門に輝いた、「プライベート・ライアン」である。戦場の極限状態での人間の尊厳に迫る感動のドラマを、迫力のリアル映像で淡々と描いた作品だったが、ここでも主人公、ミラー大尉の手に握られていたのはトンプソンSMGだった。完璧な時代考証がなされただけに、もちろん「M1A1」そのものであった。

醒めた眼で戦場を見詰めながらも、内に秘めた思いに懊悩し、時には怒り、時には涙を流し、傷つき、そして勇敢に戦った第二次大戦映画のヒーローたち。トンプソンSMGの鋼鉄のボディには彼らの隠された真の姿が映り、木製のストックやグリップ、フォアエンドにはそんな男たちの匂いや汗、そして魂までもが染み込んでいる……。

トンプソンSMGを見詰め、そして手にするとき、私たちもその片鱗に触れているのかもしれない。

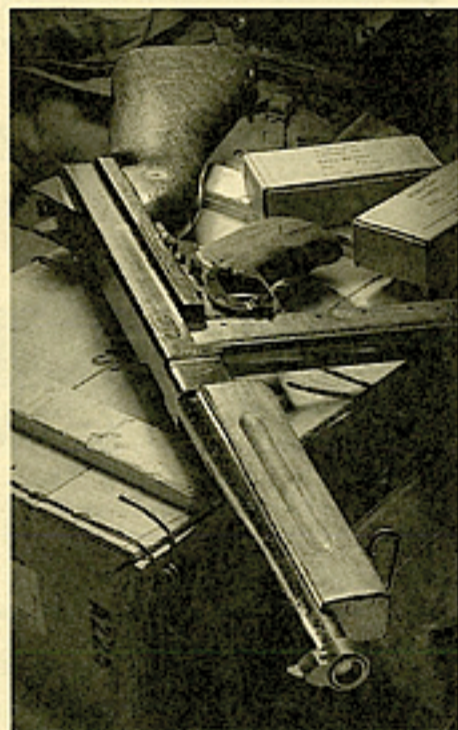

●戦争映画に欠かせない、代表的な銃のひとつである。

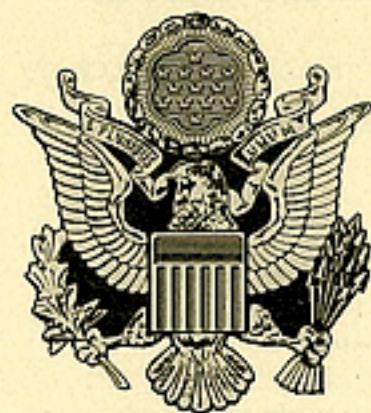

U.S. ARMY
CALIBER .45
M1A1 SMG

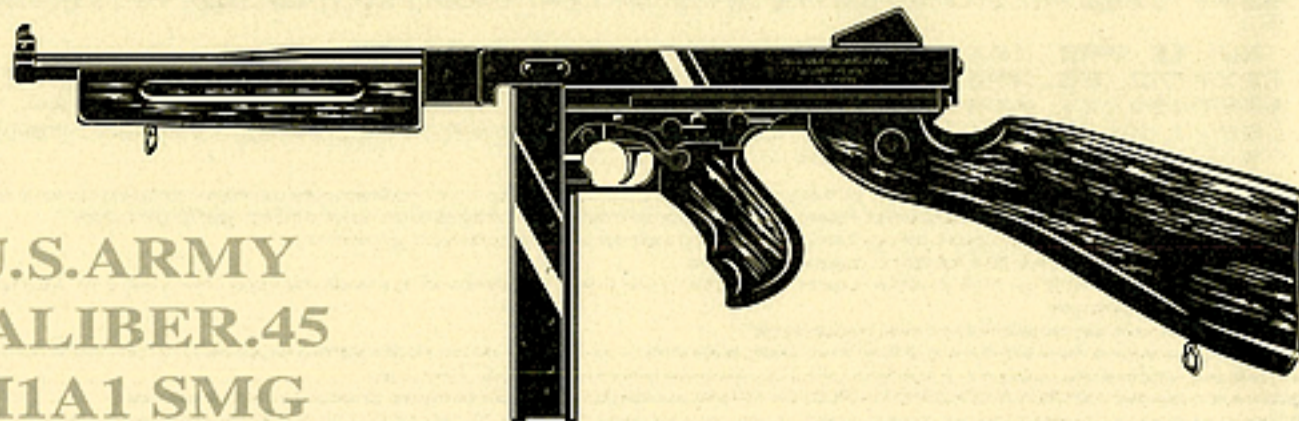

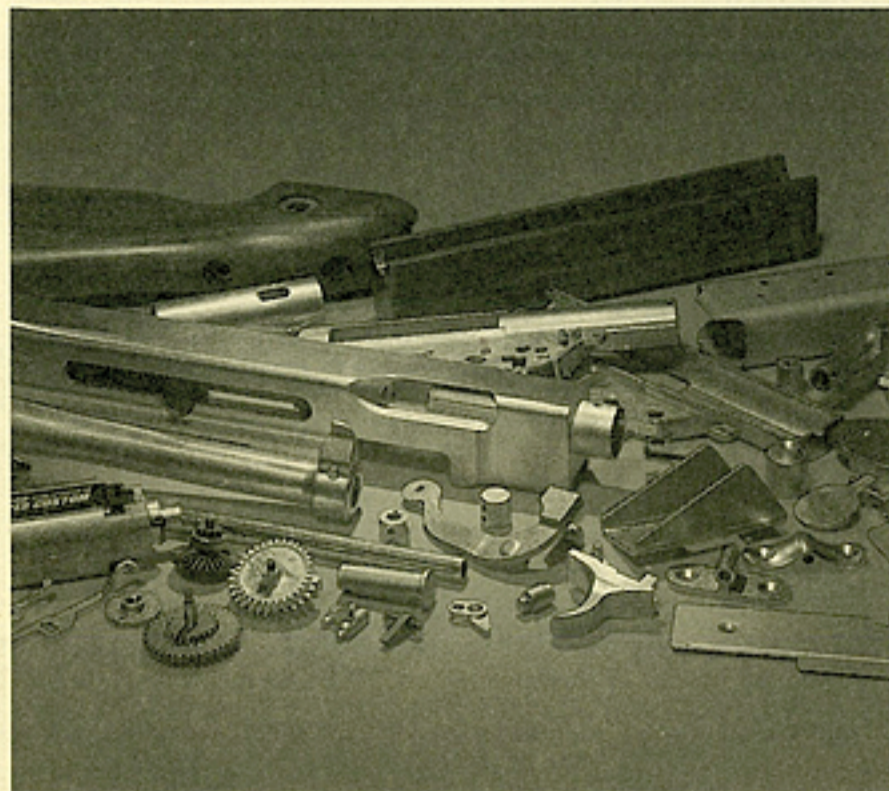

● 黒染め仕上げ金属製パーツの多用により、実物と見紛う重量感、まさにリアリティ追求の頂点と言える。

ットプレートを肩に押し当てた瞬間は、まさに第二次大戦当時の気分！ しかし同時に、電動ガンとしては現在のサバイバルゲームやシューティングゲームの在り方に則した、最新機能を備えている点も、「トンプソンM1A1」の特徴だ。可変ホップアップ標準装備はもちろんのこと、本来固定式のリアサイトも外觀を全く損なわずに上下・左右調整可能にアレンジ！さらには新開発のバージョン6メカBOXとEG700モーター、1300mAh ラージバッテリーの相性も最高で、質実剛健な実銃を彷彿とさせる堂々たる発射フィーリングを実現している。

20世紀最後の年、西暦2000年。まさに電動ガンとして発売するには最高のタイミングで登場した歴史的な名銃、「トンプソンM1A1」。皆さんの部屋に飾って頂くのもよし。手に取って質感・重量感を楽しんで頂くのもよし。フィールドで撃ちまくるのもよし。全てのガンファンに捧げたい。

When Tokyo Marui made it's first Electric Air Gun (The FA-MAS 5.56 F1) in 1992, it embarked on a quest to make a higher quality, a "second generation" air gun. Through many steps, trials, plans and years Marui is proud to introduce it's Thompson SMG. With heavy weight metal parts and emphasis on detail, it would be safe to label this gun as a high quality Model Gun. Outer Barrel, Upper Frame is made from metal, the "wooden" parts are made like our popular AK47 series parts. 180° swivel selector levers designed after the original Thompson SMG, hop up system, new mecha box version 6, the EG700 motor, the 1300mAh Battery, all come together to give you this replica of historic proportions to be enjoyed by your own hands.

東京マルイ / トンプソン M1A1 電動ガン

東京マルイが最初の電動ガン、「FA-MAS 5.56 F1」を発売した1992年の時点から、「次期商品化リクエスト」の上位には常に顔を出していたトンプソンSMG。もちろん当社内でも何度となく企画会議の議題に掲げられ、試作図面も何枚も制作されている。「いつかはやり遂げなければならない大きな目標」であったトンプソンSMG。その開発は、電動ガン、いや、エアガンというジャンルの枠に納まらず、プラモデル全般なども含めたレプリカホビー商品全てに対する当社の考え方を、原点に立ち返って見直すのにも似た、長くて遠い道程だった。なぜならばトンプソンSMGはただ単にエアガンとして存在するだけでは不十分なガンだからである。新旧各世代のユーザーそれぞれの想いを受けとめ、さらには20世紀最大の事件であった第二次大戦の事実を伝える。この二つの大きな使命を担うべき、まさに「歴史」そのものといえるガンであると、東京マルイでは位置付けたのである。

従って、スタイリングはパーフェクトでなければならなかった。採寸・設計に使用する無可動実銃の吟味から始まり、その独特の形状を再現するための素材の見直し、さらにはメカボックスの新規設計までを含めた、総合的な取り組みが行なわれた。

剛性と重量感を両立させるため、アウターバレル、アッパーフレームはダイカスト製！フォアエンド、グリップ、ストックといった木部の再現には、AK47シリーズでも定評のある表面加工 & 塗装技術が活かしている！ トンプソン独特の操作の面白さもタップリ味わって頂けるだろう。マガジン着脱の瞬間や180°回転式のセクターレバーやセフティレバーを操作する瞬間、さらには金属製バ



ILLUSTRATIONS BY
"M KELLY" TETSU OKADA

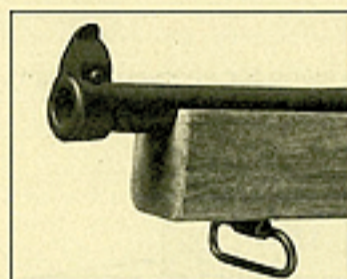

● 金属製のリアルなマズル。
● Metallic Muzzle.

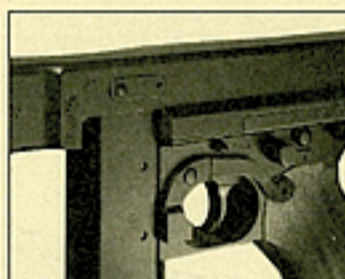

● 機関部も正確に再現。
● Mechanical components.

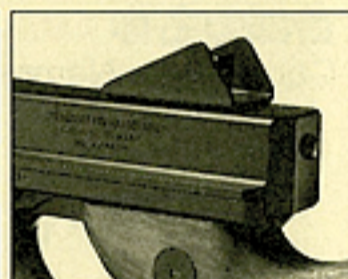

● 厚手のアッパーフレーム。
● Upper frame.

■ オプションパーツ OPTION (Sold separately)

- ショートタイプ (20連型) 190連マガジン 同時発売
- Short 190 rounds Mag.
- ロングタイプ (30連型) 420連マガジン 次期発売
- Long 420 rounds Mag.



M1A1 SMG 電動エアガンテクニカル・データ Data of M1A1 SMG Electric Air Gun	
型名 Name	M1A1 SMG M1A1 SMG
全長 Overall	803mm
重量 Weight	3,410g (バッテリー含) 3,410g (including battery)
銃身長 Barrel length	300mm
装弾数 Magazine capacity	60発 (オプション190発・420発) 60 rounds (option 190 rounds・420 rounds)
弾丸 Bullet	6mmBB弾 6mm BB bullets
初速 Initial bullet speed	90m/秒 (軽量弾) 90m/sec (light-weight bullet)
連射速度 Full auto shooting speed	700~850発/分 700 to 850 rounds/min

M1A1 SMG 実銃テクニカル・データ Data of Actual M1A1 SMG Gun	
型名 Name	M1A1 SMG M1A1 SMG
全長 Overall	803mm
重量 Weight	4,740g (マガジン未装弾) 4,740g (with empty magazine)
銃身長 Barrel length	268mm
装弾数 Magazine capacity	30/20発 30/20 rounds
弾丸 Ammunition	・45ACP 45ACP
初速 Initial bullet speed	280m/秒 280m/sec
連射速度 Full auto shooting speed	700発/分 700 rounds/min

オートマチック電動エアガン トンプソン M1A1 (取扱説明書)

AUTOMATIC ELECTRIC AIR GUN, M1A1 SMG (INSTRUCTION MANUAL)



取扱う前に必ず最後までお読みください。
Read through this manual before shooting paying special attention for safe operation.

取扱説明書の表示について

●この説明書には、各項目の左欄及び本文中に製品を安全に正しくお使いいただくため、絵表示と説明によって操作上、特に注意すべき点を示しています。本文と合わせて熟読し、内容をよく理解した上、ご使用ください。

Thoroughly understand the warnings and cautions for safe operation.



この表示を無視して、誤った取扱いをすると、ケガの発生や製品の故障を誘発し危険です。

注意・禁止事項は遵守してください。

Always observe warnings and cautions strictly.

Failing to do so may cause injury, accidents, or damage to the gun.

バッテリーの充電について (バッテリー・充電器別売)

Charging the Battery (Battery and charger are options.)

●この製品には、指定のマルイ8.4V 1300mAhハイパーコマンドバッテリーを使用してください。他社製品及び、指定外のバッテリー (アンペア数の異常に高い製品や粗悪なバッテリーなど) はメカBOXが破損しますので絶対使用しないでください。

注意 ミニバッテリーは使用できません。

●Use the specified battery for the gun, Marui 8.4V 1300mAh Hyper Command Battery. Avoid use of non-standard or other brand name batteries. Otherwise, the originally designed functions will not be obtained.

CAUTION The Mini Batteries cannot be used.

●充電器は、上記バッテリーに対応するバッテリー専用充電器、又は、マルイスピードチャージャー・AC急速充電器をご使用ください。

●Use the specified battery charger which is applicable to the above battery. The charger Exclusive Type or Marui AC Speed Charger.

●ニカドバッテリー放電器 (別売) を適正使用することにより、充電効率がUPします。

●The battery's capacity power is increased with use of the Ni-cd battery Discharger (Sold separately).

●それぞれに付属している、取扱説明書をよく読んでからご使用ください。誤った使用方法や他社製品及び指定外のバッテリーによる事故、故障等については、当社では、一切の責任を負いません。

●Use the correct battery and charger according to respective instruction manuals. We will not be held responsible for any accident or damage caused by wrongful operation or usage of non-specified batteries.

LARGE TYPE 専用

Exclusive for LARGE Type

マルイ純正バッテリーをご使用ください。
Use the specified Marui battery.

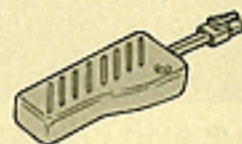
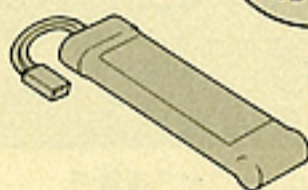

●8.4V 1300mAhバッテリー (¥4,800)

●ニカドバッテリー放電器 (¥950)

●8.4V Ni-Cd Battery Pack

●Ni-cd Battery Discharger

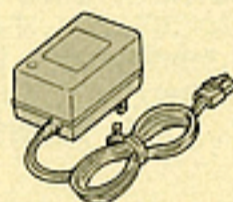

●1300mAhバッテリー専用充電器 (¥2,200)

●スピードチャージャー AC急速充電器 (¥9,800)

●Exclusive Charger for Ni-Cd Battery Pack

●AC Speed Charger

各部の名称 (細部については名称下部の各ページ項目で説明します。)

Component Names (For details, see the name given for each component.)

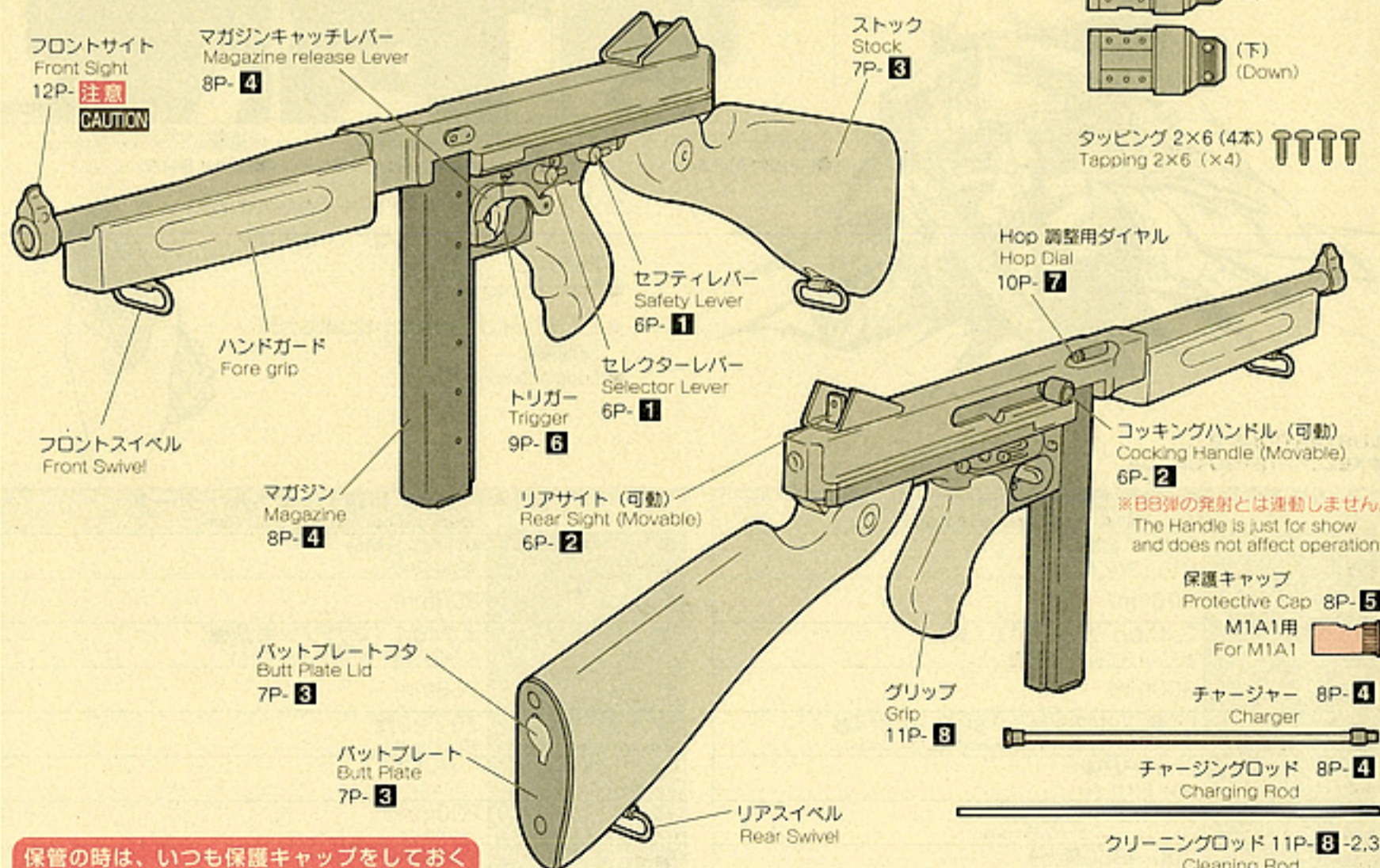

保管の時は、いつも保護キャップをしておく
Always attach the protective cap during storage.

注意 CAUTION

- トリガーを引いたままセフティレバーを操作しますと、誤動作の原因になり危険です。おやめください。
- Never operate the Safety lever while pulling the trigger. Otherwise, malfunctions are possible, resulting in accidents.
- セフティをかけた状態で無理にトリガーを引くと故障の原因になります。
- Pulling the trigger with the Safety lever being set to safe may damage the gun.
- 各レバー形状が服、手袋などに引っかかりやすいので、充分注意してください。
- Take care as clothes or gloves, etc may get caught on the lever.



警告 WARNING

- 金属製部品を多用しているため、非常に重量があります。誤って、落下させると銃の破損はもちろん、ケガをする恐れがあります。注意してください。
- As the M1A1 SMG is made of many metal parts, it is heavy. Be careful not to drop on or hit anyone with it.

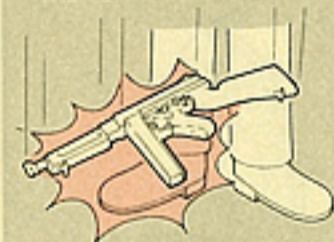

1 セフティ・セレクターレバーの説明 (発射直前までセフティをかけておきます。) Safety and Selector Lever Setting (Always set the safety lever to SAFE until immediately before firing.)

注意 セフティ・セレクターレバーは、正確な位置で止めないと誤作動する場合があります。
CAUTION Set the safety·selector lever correctly in position; otherwise, malfunction may occur.

SAFETY Setting

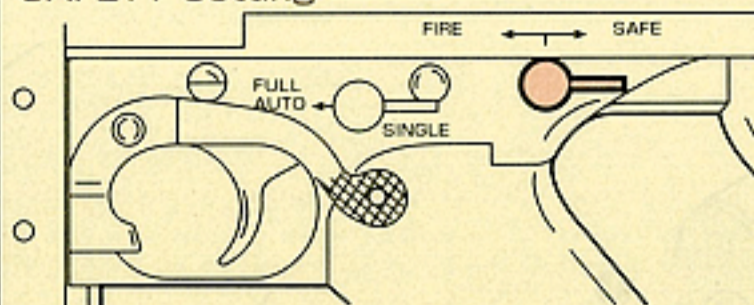

セフティ (安全位置) トリガーは引けません。
The trigger cannot be pulled.

撃たない時、銃を保管する時には、必ずセフティにする事。保護キャップも忘れずに付けておく。
When you are not firing the gun or during storage, Always set the lever to the **Safe** position and attach the protective cap.

FIRE

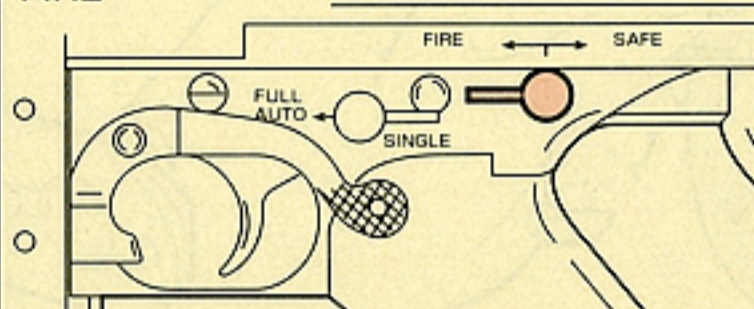

ファイア (発射位置)

セレクターの操作により、セミオート (単発) 又は、フルオート (連発) での発射が可能です。
After selecting "Fire" both semi or full firing is capable.

SEMI AUTOMATIC (Single Shot)

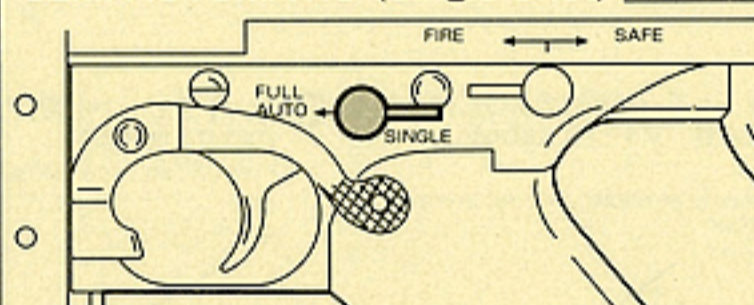

セミオート (単発)

トリガーを引くと1発だけ弾が出ます。
The gun will fire one shot each time the trigger is pulled.

FULLY AUTOMATIC (Automatic Firing)

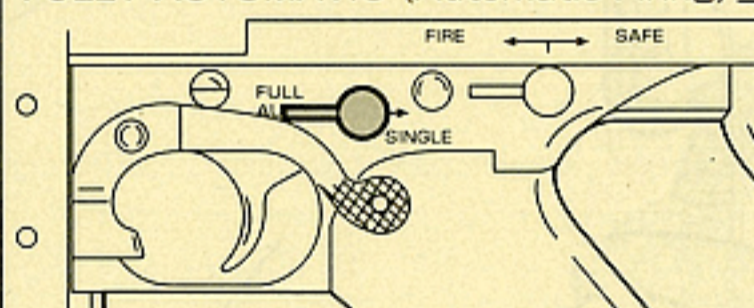

フルオート (連発)

トリガーを引いている間連続して弾が出ます。
The gun will fire automatically while the trigger remains pulled.

2 可動部の説明 Movable Parts

● リアサイト Rear Sight



リアサイトを上下左右に動かし、着弾点の調整をします。
The Rear Sight can be adjusted up·down, left or right.

右にずらすと着弾点：右
When BB hits right : Right

左にずらすと着弾点：左
When BB hits left : Left

上にずらすと着弾点：上
When BB hits up : Up

下にずらすと着弾点：下
When BB hits down : Down

● コッキングハンドル Cocking Handle

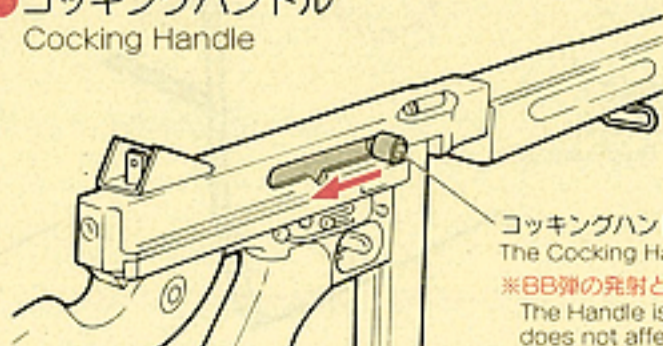

コッキングハンドルが可動します。
The Cocking Handle can be moved.
※BB弾の発射とは運動しません。
The Handle is just for show and does not affect operation.

警告 WARNING

- コッキングハンドルから手を離すと勢い良くダーボルトが閉じます。この時、誤って指を入れたままですと大変危険です。
- Be careful not to catch your finger in the dummy bolt as it will close quickly when the cocking handle is released.

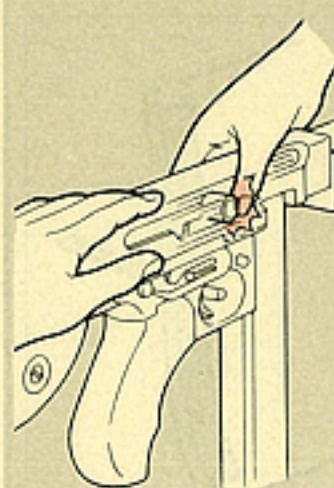

警告
WARNING

- バッテリーの接続は、万一の誤動作（コネクターをつないだ瞬間に作動してしまう）などをふせぐ為に、必ず、銃口に保護キャップを装着し、マガジンを外した状態で接続してください。

- Always attach the protective cap and disconnect the magazine to avoid sudden operation upon connecting the connector to the battery.

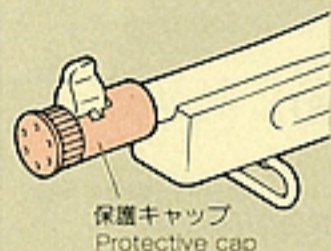

注意
CAUTION

- 可動部分に指などを挟まないよう注意してください。

- Be careful not to catch your finger in the moving parts.

3 バッテリーのセット (ここからはバッテリーを充電してから行います。)
Setting the Battery (Conduct operations hereafter after charging the battery.)

- 1** バットプレートフタを開き、開いたフタをつまんだまま手前に引きながら左右どちらかに回転させます。
Pull down Butt Plate Tab and pull while turning to the left or right.

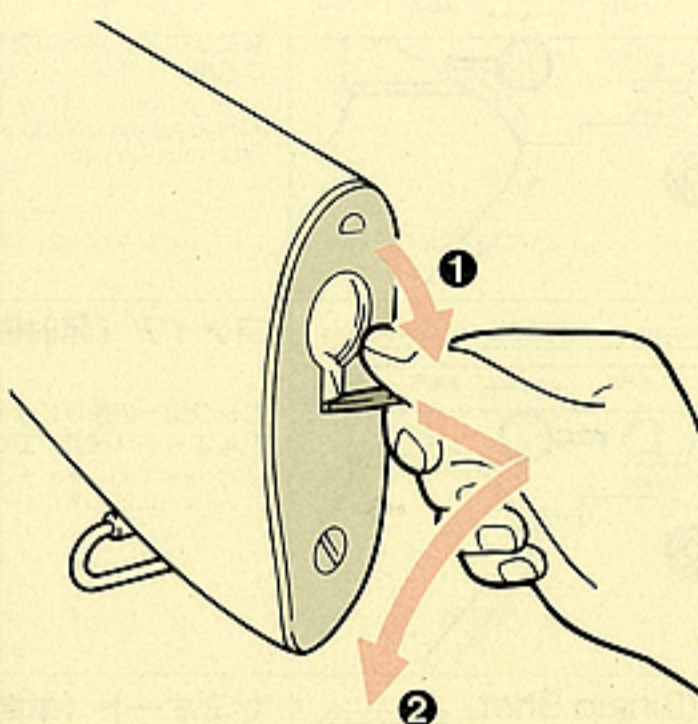

- 2** バッテリーをストックに収め、コネクターをつなぎます。
Place battery in stock and connect cord.

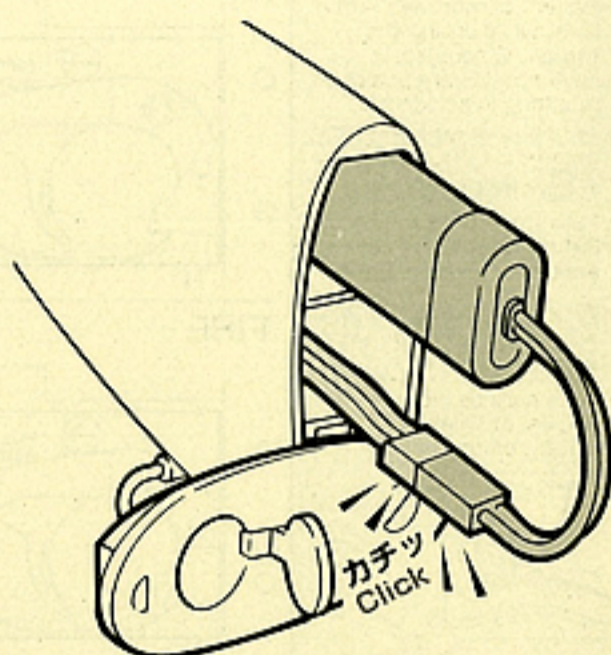

- 3** ストック内にコネクターとコードを図のように納め、バットプレートを回転させ、ストックにはめ込みます。
Replace connector and cord as shown then return Butt Plate to its original position.

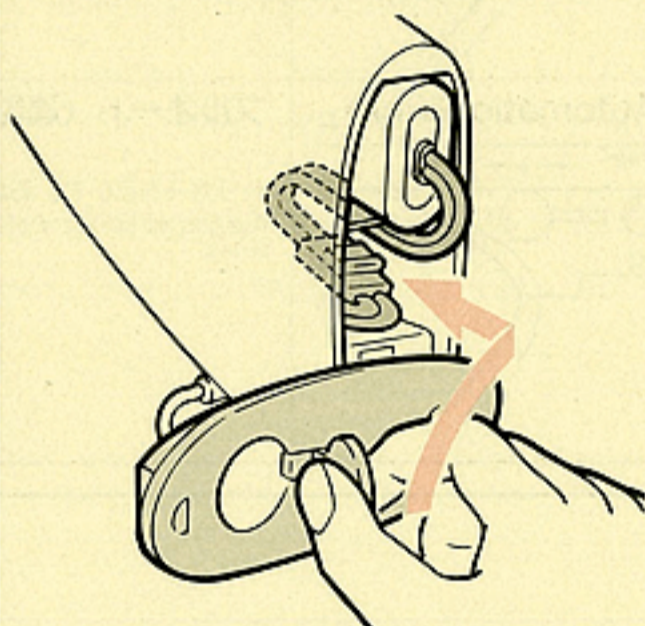

- 注意** バットプレートを回転させるときにコネクターコードを挟まないように注意してください。

- CAUTION** Be careful not to pinch cord when turning Butt Plate.

- 注意** この状態での落下等、注意してください。ストックを破損する恐れがあります。

- CAUTION** Do not force parts as they may be damaged.

- 4** バットプレートを押しつけながら、バットプレートのフタを閉めます。
Fold up Tab once the Butt Plate is in position.

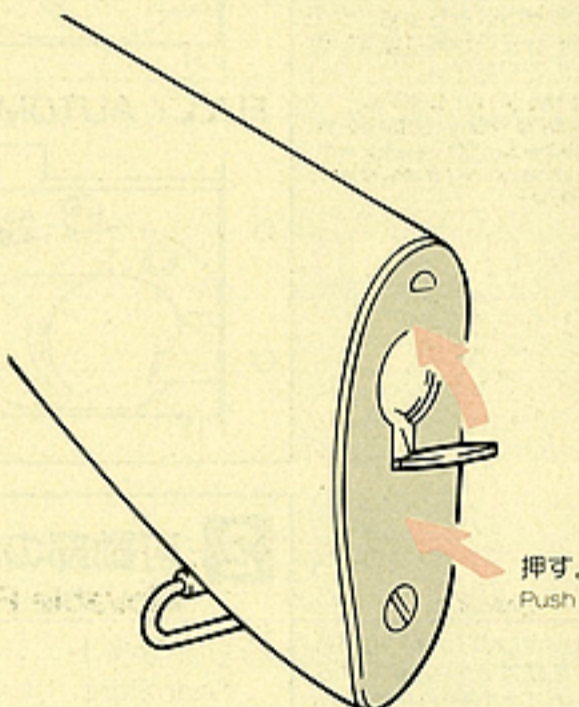

- 注意** フタでロックする際、バットプレートがしっかり締まっていることを確認してください。

- CAUTION** Ensure Butt Plate is securely in place before folding Tab.

注意
CAUTION

バットプレートのフタを閉める際の注意。
When folding Tab.

バットプレートがストックに最後まで入っていないとフタを閉めてもロックしません。
The Tab cannot be folded if the Butt Plate is not properly in place.

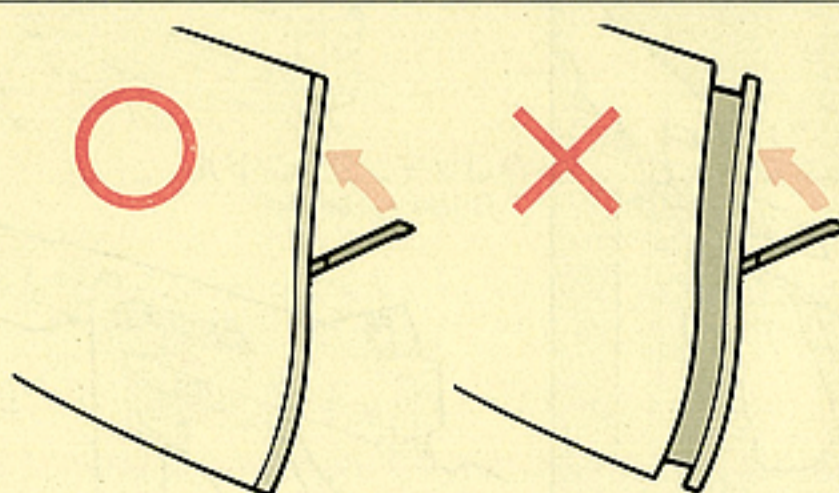

注意 CAUTION

●この銃には、必ず「東京マルイ製BB弾」をご使用ください。他社製BB弾を使用して発生した故障については、一切の責任を負いません。

● Always use the Marui BB Bullet for this air gun. We shall not be held responsible for any damage or accidents arising from the use of bullets supplied by other manufacturers.

マルイBB弾 (0.2g) (0.25g) Marui BB Bullet of other manufacturer



● マルイ電動ガン対応BB弾

0.25g NEWBB弾
2000発入 ¥1,000
950発入 ¥500

0.20g NEWBB弾
3500発入 ¥1,000
1600発入 ¥500

● 精密射撃用
スーパージェットBB弾
0.25g (500発入)
¥1,000

● 一度使用したBB弾は、使用しないでください。

● Never use any used BB bullets.

注意 CAUTION

● マガジンはリアルさを重視した表面加工のため、サビを防ぐメンテナンスが常に必要です。シリコンメンテナンススプレーを表面にまんべんなく吹きかけ、布等で軽く拭いてください。

● The magazine is made from metal to give it an authentic look. Rust proofing will be necessary.

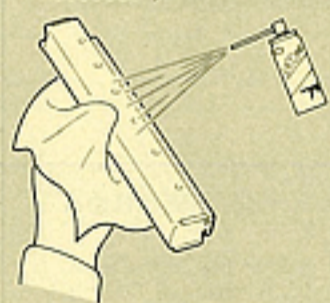

4 マガジンのセット Setting the Magazine

① マガジンキャッチレバーを上にあげ、マガジンを抜きます。
(マガジンが落ちる場合がありますので、手でおさえてください。)

Push up on the magazine catch to remove magazine.
(Support the magazine as it may drop.)

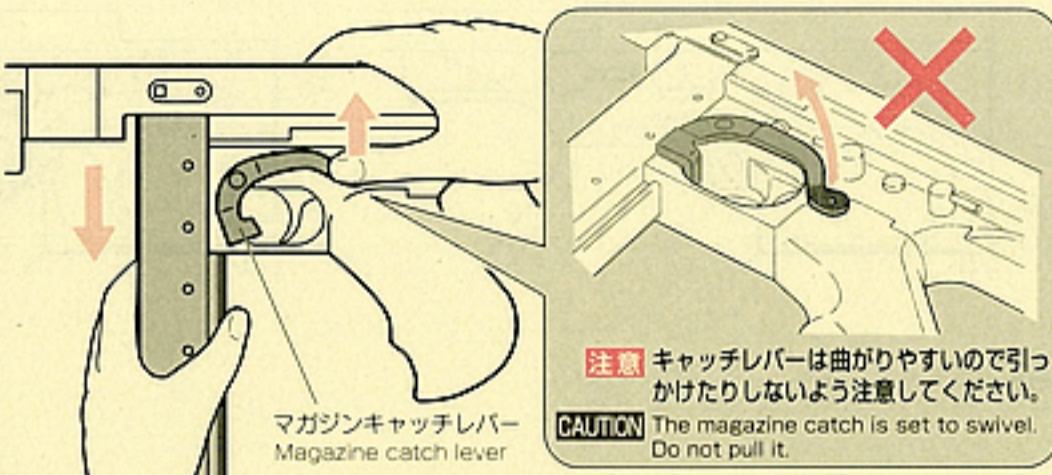

注意 キャッチレバーは曲がりやすいので引っ掛けたりしないよう注意してください。
CAUTION The magazine catch is set to swivel. Do not pull it.

③ チャージャーをマガジンに差し込みます。
Insert the charger into the magazine.

チャージャーをマガジンに差し込む時は、BB弾ストッパーを横向きに入れてください。(マガジン内のマガジンストッパーとおおれる場合があります。)

Insert the BB bullet stopper horizontally when inserting the charger into the magazine, to avoid interference with the magazine stopper in the magazine.

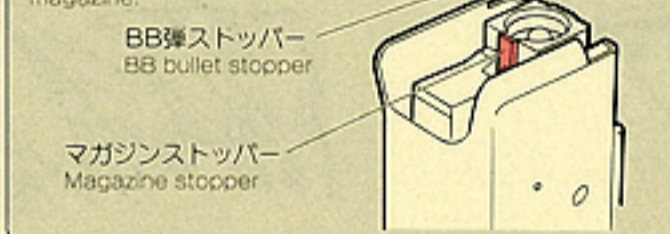

BB弾ストッパー
BB bullet stopper

マガジンストッパー
Magazine stopper

⑤ 必ず下からマガジンをセットします。カチッと音がするまでしっかり押し込んでください。
Make sure to set the magazine upwards and connect it firmly until a click sound is heard.

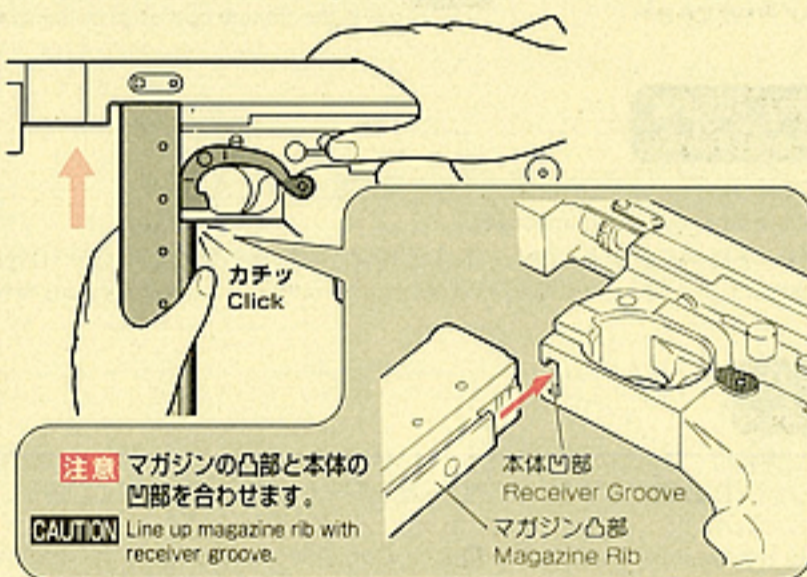

注意 マガジンの凸部と本体の凹部を合わせます。

CAUTION Line up magazine rib with receiver groove.

本体凹部
Receiver Groove

マガジン凸部
Magazine Rib

② チャージャーに当社6mmBB弾を入れます。(70発入ります。)

Insert 6mm BB bullets supplied by Marui into the charger. (Seventy bullets may be inserted.)

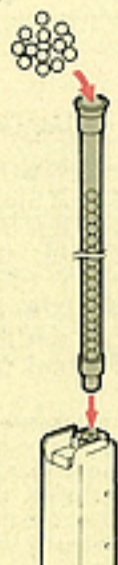

④ チャージングロッドで弾をマガジンに押し込みます。
Press in bullets using the charging rod.

注意 マガジンの装弾数は60発です。
CAUTION The magazine is capable of containing 60 rounds.

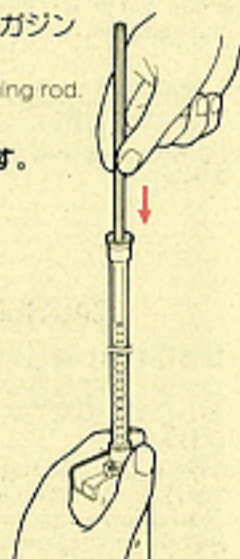

マガジンストッパー
解除リブ
Magazine stopper
release rib

矢印の方向にリブをスライドさせると撃ち残ったBB弾を取り出せます。(飛び出すので注意してください。)

Slide the rib in the arrow direction to remove remaining BB bullets. (Be careful as they will jump out.)

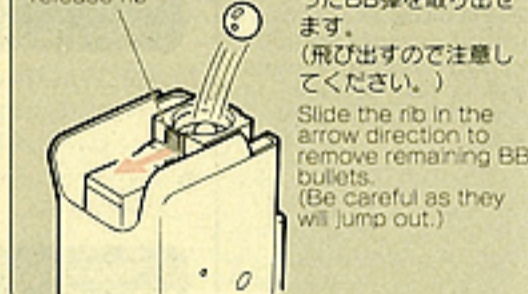

注意 セフティの位置を確認してトリガーに指をかけないでください。

CAUTION Confirm that the safety lever is set to the Safety position and don't place your finger on the trigger.

警告 WARNING

● 万一の暴発を防ぐと共に防護のため発射時以外は必ず銃口に保護キャップを装着してください。(装着したまま引き金を引かないでください。)

● The Protective Cap is designed for the safety of others in mind. Please affix Protective Cap when not firing the weapon. (Don't fire while the Protective Cap is affixed.)



保護キャップ
Protective cap

5 保護キャップの外し方・取付け方 Removing Protective Cap

● 外し方
Remove

キャップ先端を上を持ち上げて外します。
Remove cap by lifting up on the tip first.

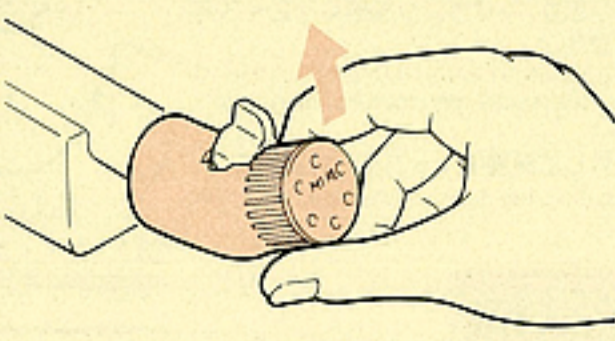

● 取付け方
Replacing

① キャップの上面穴にフロントサイトが入るように押し込む。
Place opening on cap's top over the front sight.

② キャップ先端を押し込みながら下におろしはめ込みます。
Push down and back into place.

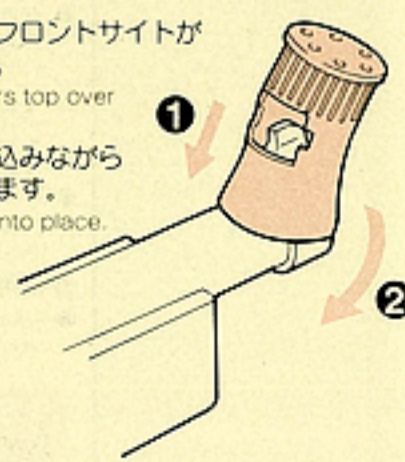

射撃の際には必ずゴーグルを装着してください。

- マルチプロゴーグル
 ●Sサイズ ¥680
 ●Lサイズ ¥880

注意
CAUTION

- セミオート射撃中、まれにトリガーを引いてもスイッチONされないことがあります。セレクターをフルオートにし、5~6発撃った後、セミオートで撃ってください。正常に作動するようになります。
- There are possible cases that no firing occurs after pulling the trigger in the semi auto mode. In this case, do not pull the trigger furiously. Fire 5 to 6 shots in the full auto mode and then return to the semi auto operation.
- 一度使用したBB弾は、使用しないでください。
- Never use any used BB bullets.

注意
CAUTION

- 撃ち始めのしばらくの間、モーター部から多少臭いがしますが異常ではありません。
- Smell may be generated from the motor for a while when a new air gun is operated, this is the normal operation of the gun.
- シリコンオイルスプレー後、約200~300発前後はホップが不安定になりますが故障ではありません。
- The hopping up operation may be unstable for 200 to 300 rounds after using silicone oil, this is the normal operation of the gun.

6 射撃 (十分に安全を確かめてから射撃してください。)

FIRING (Confirm safety sufficiently before beginning firing.)

- ① セフティレバーをファイアにします。(6P-1参照)
Set the safety lever to Fire. (see 6P-1)
- ② セレクターレバーをセミ又は、フルオートにします。(6P-1参照)
Set the selector lever to Semi or Full Auto. (see 6P-1)

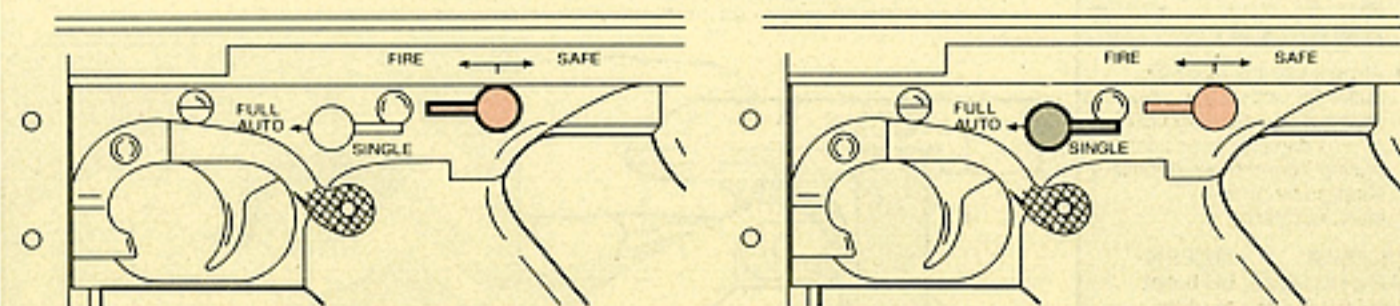

- ③ 保護キャップを外し、トリガーを引く。
Remove protective cap and pull trigger.

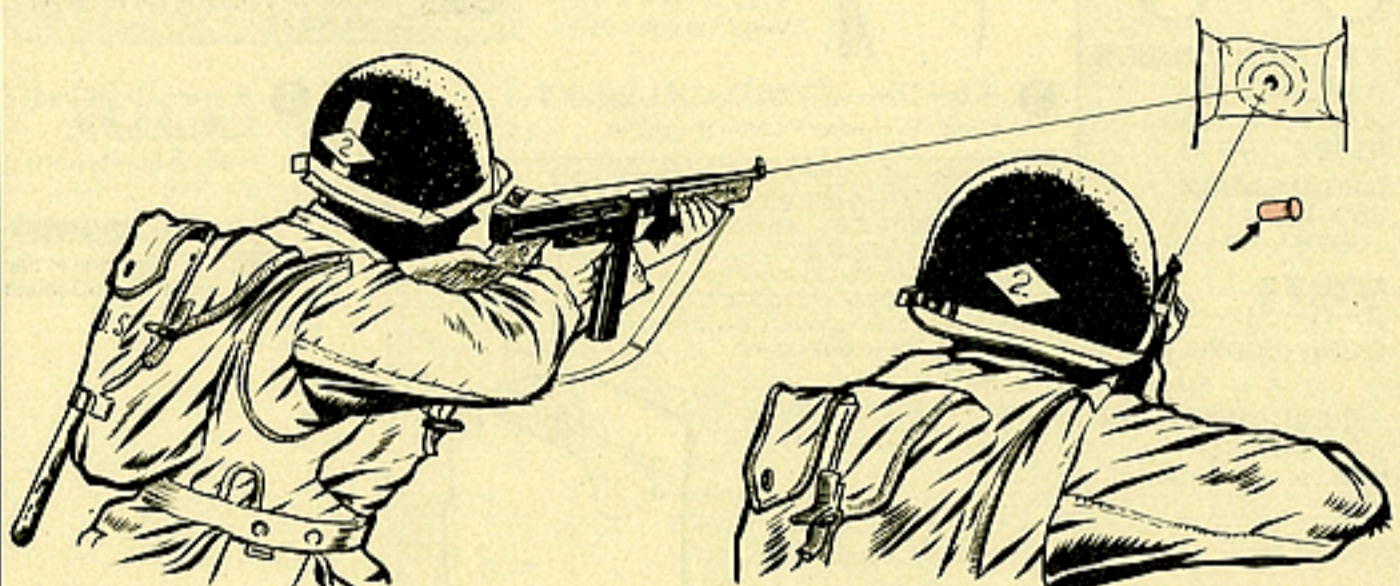

保護キャップは撃つ時のみ外す。
Remove the protective cap only when you are ready for firing the gun.

注意 マガジン装着後、トリガーを引いても初弾のみ空撃となる場合がありますが、故障ではありません。

CAUTION A blank firing may occur at triggering after setting the magazine, this is the normal operation of the gun.

モーターとバッテリーの注意
Cautions on Motor and Battery

- 発射回数(回転)が遅くなったら、バッテリー切れですので再充電してください。
- Charge the battery if the firing cycle becomes slow.
- モーターやバッテリーを長持ちさせるために、およそ連発で500発位撃ったら5~10分休ませましょう。
- Give the air gun a rest for 5 to 10 minutes after firing about 500 rounds, in order to ensure long service lives of the motor and battery.

このような時は・・・
When Bullets Are Clogged

- もしも弾が詰まった場合は、詰まった弾を取出し、(11P 8-2を参照してください。)図のようにマガジン入口からシリコンオイルをチャンバーに数滴たらすか、スプレーを0.5~1秒間吹きかけてください。スムーズに連射されるようになります。(CRC-556などの鉱物性オイルは絶対につけないでください。プラスチックが溶解してしまいます。)
- If bullets are clogged, remove them (refer to 11P 8-2) and apply a few drops of silicone oil into the chamber from the magazine entrance as shown or spray silicone oil for 0.5 to 1 sec, to obtain smooth continuous firing. (never use CRC-556 or other mineral oil)

撃ち終わったら・・・
After Operation

- マガジンを抜いて安全な方向に向けてセミオートで一発撃ってください。(撃たないとバネが弱くなる場合があります。)セフティレバーをセフティの位置にします。
- Remove the magazine and dry fire the gun in the semi auto mode directing the muzzle to a safe direction. (Otherwise, the spring may be weakened.) Set the safety lever to the Safe position.
- マガジン内に弾が入っていないくても(マガジンをセットしなくても)チャンバー内に弾が残っている場合があります。(マガジンを抜くと2~3発弾が落ちてきますが故障ではありません。)
- Bullets may remain in the chamber even if the magazine contains no bullets (or if the magazine is not connected). (Two or three bullets may drop from the magazine, this is the normal operation of the gun.)
- 使用しない時は、必ずバッテリーを外して保護キャップをしておく事。
- Always disconnect the battery and attach the protective cap whenever you do not operate the air gun.

保管の時は、いつも保護キャップをしておく
Always attach the protective cap during storage.

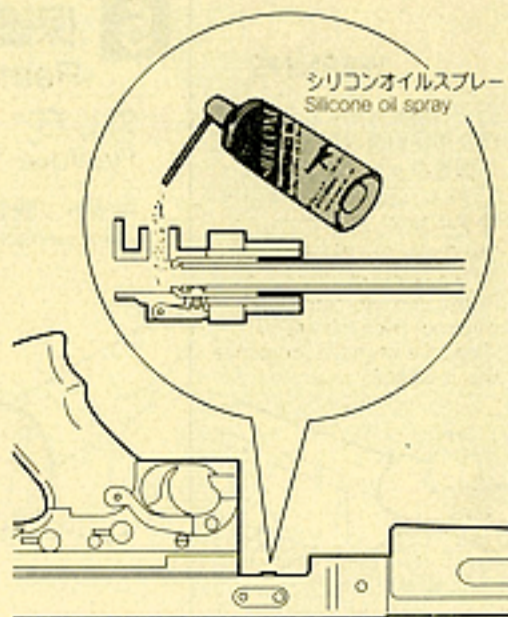

注意 CAUTION

- 万一強くかけすぎて弾づまりをおこしたら、すぐ撃つのをやめてダイヤルをノーマル側にもどし、ホップを解除して2~3発撃ってから再度調整してください。

- If the hop-up is adjusted excessively causing clogging of bullets, immediately stop operating the gun, return the dial to Normal, fire 2 or 3 shots and readjust.

注意 CAUTION

- 精密なタイトバレルを使用していますので汚れた弾や、バリや突起などのある粗悪なBB弾を使用すると弾づまりを起こし、メカBOX及びシステムに重大な故障を来します。

- Since a precision tight barrel is used, use of dirty bullets or those with burrs causes clogging of bullets and possible fatal damage to the mechanical box and system.

警告 WARNING

- ホップアップシステムは弾丸が回転しながら飛びますので、ガン倒して撃つと、BB弾が左右に大きく曲がって飛び、危険です。ガンは必ず通常の立てた状態で撃ってください。

- Never hold the gun sideways as the BB bullets will curve right or left. This is due to the HOP-UP system.



7 可変ホップアップシステムの説明 Variable Hop Up System

このシステムは、発射されるBB弾に一定方向の回転を与える事によりBB弾に揚力を持たせ、普通の発射機構が放物線を描く弾道に対し、より遠い目標に向かって水平に、かつ遠距離に飛ばす事を実現させたものです。さらにマルイの可変ホップアップシステムは固定式のものとは異なり、ダイヤルやレバー調整でスピンのかかり方をワンタッチで微調整することができる、まさに理想的なホップアップシステムです。

By producing a back-spin on the BB bullets, this system allows for straighter and longer distance shooting than normal air guns. Unlike the fixed type, the Marui variable hop up system permits one-touch adjustments using the dial and lever, making it an ideal hop up system.

- ▶ **調整のしかた (取扱説明書のP9-6射撃を読んで試射をしながら行ってください。)**
Adjustment Procedure (Adjust by carrying out trial firing, referring to 6 on page 9 of the instruction manual.)

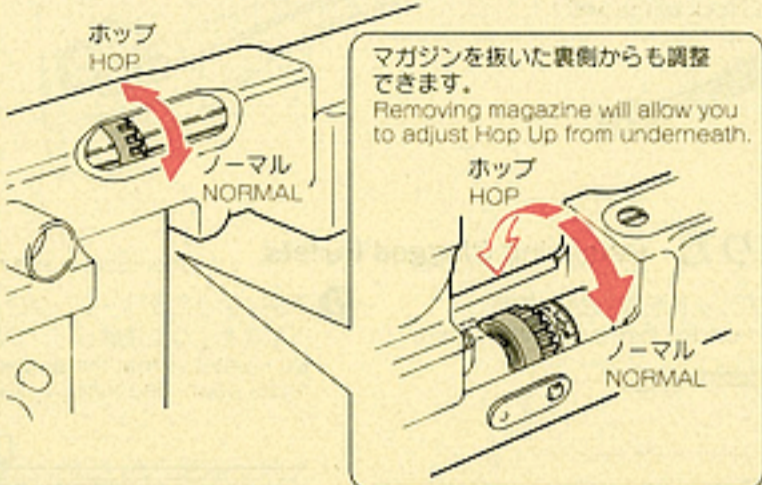

- 調整用ダイヤルを少しずつホップ方向に回すと、ホップがかかります。(BB弾が水平に飛ぶところがベストです。)

- Gradually move the adjustment dial to wards the front to apply hop-up. (The best setting is when BB bullets fly horizontally.)

- あまり強くかけすぎると逆に飛行性能を悪くしますので、必ず水平になったらやめてください。

- Turning excessively adversely affects the trajectory. So, stop turning the dial when bullets fly horizontally.

- 可変ホップの調整ダイヤルは、一定以上のホップはかかりません。ムリに回してかけようとすると故障の原因となります。

- The hop up dial can only be turned a certain amount. Turning it too much will damage it.

- 下図のようにBB弾が水平に飛ぶ位置がベストポジションで飛距離もアップします。

- The best position is where the bullets fly horizontally, and the longest flying distance is obtained.

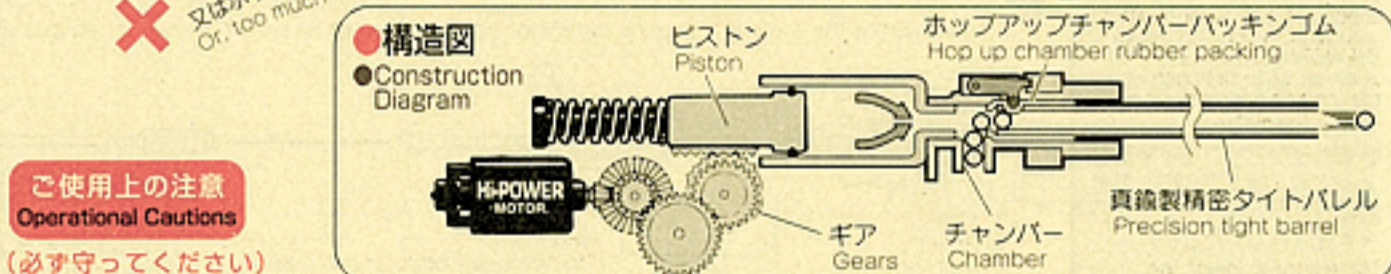
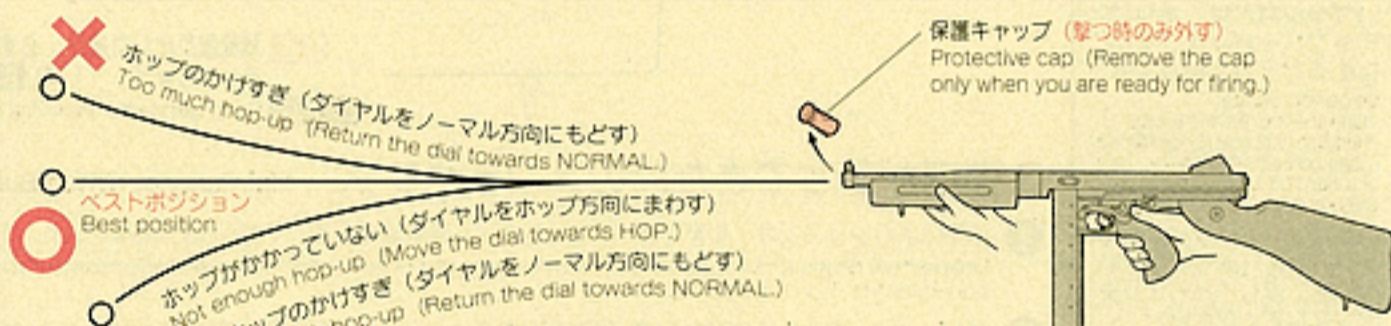

ご使用上の注意 Operational Cautions

(必ず守ってください)

(Strictly observe the following cautions.)

- ホップダイヤルを回しすぎると弾づまりをおこします。弾づまりをしたまま撃ち続けると、ピストン及びギアが破損します。
- Turning the hop dial excessively causes clogging of bullets. Keep pulling the trigger with bullets being clogged damages the piston and gears.
- 弾づまりをおこした場合は、すぐに撃つのをやめてホップダイヤルをノーマル位置に戻し、クリーニングロッドでつまった弾を取り出します。(11P-8-2参照)
- If bullet clogging occurs, immediately stop firing the gun, return the hop dial to the Normal position and remove clogging bullets using the cleaning rod. (refer to 11P-8-2)
- 弾づまりを直す時やクリーニングする時は、ホップ調整ダイヤルを必ずノーマル位置まで戻します。(戻さないとチャンババッキングをいためず。)
- Make sure to return the hop dial to the Normal position when removing clogged bullets or cleaning. (Otherwise, the chamber packing is damaged.)
- 一度使用した弾、汚れた弾は絶対に使用しないでください。(チャンバにゴミが付き、ホップが不安定になります。)
- Never use used and dirty bullets. (Otherwise, the chamber becomes dirty, resulting in instable hopping up.)
- 10000発位撃ったら、チャンバにシリコンオイルスプレーを0.5~1秒間スプレーしてください。(9P-6、11P-8-3参照：スプレー後、約200~300発前後はホップが不安定になる事がありますが、故障ではありません。)
- When about 10,000 rounds are fired, spray silicone oil to the chamber for 0.5 to 1 sec. (refer to 9P-6, 11P-8-3. The hopping up operation may be instable for 200 to 300 rounds after spraying the silicone oil, which is not a problem.)
- 誤った使用方法、分解、改造などによる故障・事故について当社では一切責任を負いません。また、それらの修理費用はお客様の負担となります。
- We shall not be responsible for any damage or accidents arising from wrong operation, disassembly and modification of the air gun. Any costs for repair of such damage shall be paid by the user.

ホップがかからない時は・・・ When Hopping Up is Improper

症状 Symptom	原因 Cause	対処の方法 Action	症状 Symptom	原因 Cause	対処の方法 Action
弾が上に飛ぶ Bullets flying upwards	ホップのかけすぎ Too much hop setting	調整用ダイヤルをノーマル方向に少しずつ戻す Gradually return adjustment dial towards Normal.	調整できない Cannot adjust	調整ダイヤルその他のパーツ破損 Damaged adjustment dial or other parts	お買い求めのお店、又は当社での部品交換・修理 Purchase the necessary replacement part at your dealer or from Marui and repair.
弾があまり飛ばない (ホップがかからない) Short flying distance of bullets (less hopping up effect)	ホップのかけすぎ Too much hop setting	調整用ダイヤルをノーマル方向に少しずつ戻す Gradually return adjustment dial towards Normal.	弾づまりをおこす Frequent bullet clogging	ホップのかけすぎ Too much hop setting	調整用ダイヤルをノーマル方向に少しずつ戻す Gradually return adjustment dial towards Normal.
	ホップバッキングに油が付いている又は汚れている Hop packing contaminated by oil or dirt	4~5マガジン分試射するか、クリーニングロッドで汚れをおとす Fire bullets equivalent to 4 to 5 magazines or clean the chamber using cleaning rod.		BB弾の不良、径が大きい Improper or too large sized BB bullets	東京マルイ製電動ガン対応BB弾を使用する Use the BB Bullet supplied by Tokyo Marui.
	ホップバッキングの摩耗破損 Worn or damaged hop packing	お買い求めのお店、又は当社での部品交換・修理 Purchase the replacement part at your dealer or from Marui and replace it.		ホップバッキングが汚れている Dirty hop packing	クリーニングロッドで汚れを落とすか、お買い求めのお店又は当社での修理・整備 Clean using the cleaning rod or consult your dealer or Marui for repair.



- ヒューズがとんでしまったのは電氣的に過電流が流れたためです。内部メカにかなりの故障が考えられる場合がありますので、他の部分をチェックしてから、バッテリーをつなぎご使用ください。
- The fuse may blow out due to an electrical overcurrent. Malfunctions of the internal mechanism are possible. So, check possible faulty parts and then connect the battery again.

- チャンバー内は、非常に精密にできています。硬いブラシなどは、ホップチャンバーパッキングをいためおそれがあります。

- Be careful during maintenance. As the inside chamber is precisely designed it can be damaged easily. Use of a hard brush may damage the hop chamber packing.

- 必ずホップアップダイヤルをノーマル（ホップOFF）の位置に戻してからメンテナンスしてください。

- Begin the maintenance after returning the hop-up dial to the NORMAL (HOP-OFF) position, as in the case of clearing clogged bullets as instructed above.

- 必ずホップアップダイヤルをノーマル（ホップOFF）の位置にしてからクリーニングロッドを入れてください。

- Make sure to insert the cleaning rod AFTER returning the hop up lever to the Normal position. (HOP-OFF)

- 弾が詰まった時は、直ちに射撃をやめて、弾を取り除いてから射撃を再開してください。（弾が詰まったまま射撃を続けるとメカが破損してしまいます。）

- When bullets are clogged, immediately stop operation. Remove clogged bullets and then restart operation of the air gun. (If operation is continued with bullets being clogged, the mechanism may be damaged.)

- つまっている弾が、勢いよく出る事がありますので必ずゴーグルを付け、安全を確かめて行ってください。

- Since clogging bullets may jump out at a high speed, always wear safety goggles and confirm safety.

- モーター位置を調整した後、調整ネジをネジロック剤、瞬間接着剤などで動かない様に固定してください。

- It is recommended to lock the adjustment screw by a screw locking agent or instantaneous adhesive agent after adjustment of the motor position is complete.

- 通常はさわらないでください。
- Normally, do not attempt to adjust.

- 調整ネジを締めすぎると破損する恐れがあります。
- Excessive tightening of the screw may damage the motor.

8 メンテナンス Maintenance

1. ヒューズ交換のしかた Fuse Replacement Procedure

- 1 ストック内のコネクタを引き出すと、ヒューズBOXが出てきます。
The fuse is pulled out when the battery connector is pulled out from inside the pat plate.
- 2 ヒューズBOXを開け、ヒューズを交換してください。右図のようにヒューズBOXと黒コードをリブの下に入れてください。
Open the fuse box and change the fuse. Place the fuse box back under the rib as shown.

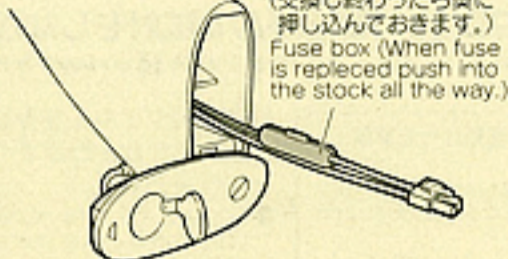

ヒューズBOX
(交換し終わったら奥に押し込んでおきます。)
Fuse box (When fuse is replaced push into the stock all the way.)

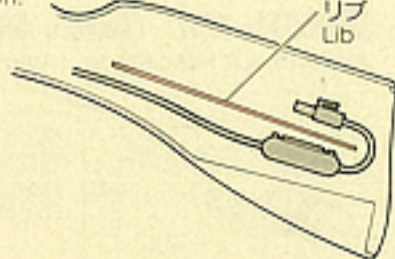

リブ
Rib

〈ガラス管ヒューズ〉
(Glass tube fuse)
お近くの電器店、ガソリンスタンドなどでお求めになれます。
(必ず15Aをお求めください。)

You can buy it at a near-by electric shop or gas station.

電動ガン共通

15A Fuse common for electric gun series

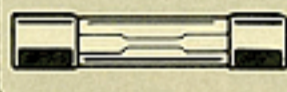

2. 弾詰まりの取り方 Removing Clogged Bullets

(セフティを掛けマガジンを外します。)
(Put on Safety and remove magazine.)

- 1 銃口からクリーニングロッドを差し込みます。
Insert the cleaning rod from the lead edge of the barrel.
- 2 下図のようにクリーニングロッドの斜めになっている部分が下になるように注意して、つまっている弾を押し出します。
Be careful so that the angled part of the cleaning rod faces down, and remove clogged bullets.

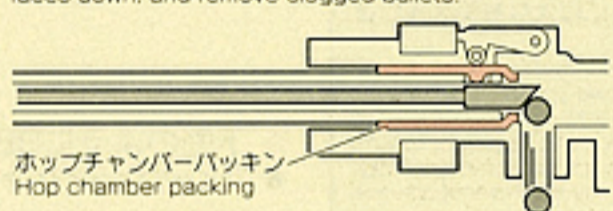
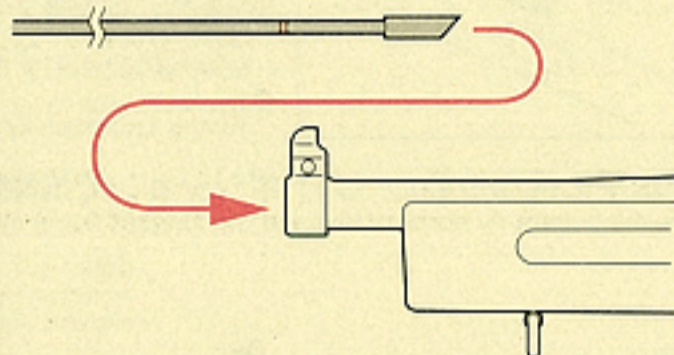

ホップチャンバーパッキング
Hop chamber packing

注意 弾を取り出した後は、必ずバレルチャンバーのクリーニングをしましょう。(11P-8-3参照)

CAUTION Clean barrel after removing BB. (see 11P-8-3)

3. 弾速が落ちてきた時のメンテナンス Maintenance When Bullet Speed Becomes Low

- 1 給弾口よりシリコンオイルまたは、テフロンオイルを数滴たらす。マガジンにBB弾を入れ、1~2マガジン撃ってください。
Drop a few drops of silicone oil or Teflon oil from the bullet entrance. Insert BB bullets into the magazine and fire bullets equivalent to 1 or 2 magazines.
- 2 クリーニングロッド(綿付き)で下図の様にチャンバーの油分をふき取りクリーニングして終了です。
To complete the cleaning, use the cleaning rod (with cotton) as shown below, to remove excess oil.

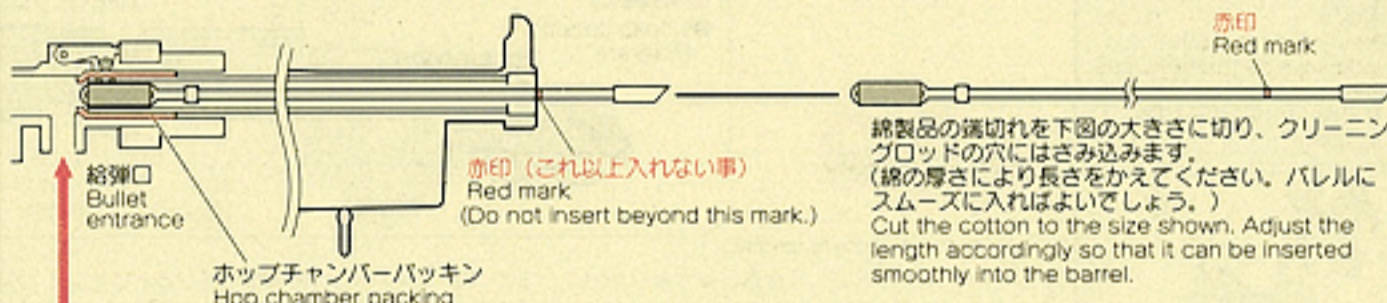

シリコンオイル又は、テフロンオイルを数滴たらす。
Use a few drops of silicone or teflon oil.

綿製品の端切れを下図の大きさに切り、クリーニングロッドの穴にはさみ込みます。(綿の厚さにより長さをかえてください。バレルにスムーズに入れればよいでしょう。)
Cut the cotton to the size shown. Adjust the length accordingly so that it can be inserted smoothly into the barrel.

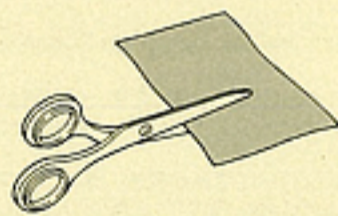

綿布
Cotton cloth
長さ 約25~30mm
Length: Approx 25~30mm
幅 約10mm
Width: Approx. 10mm

切ったものを巻き付けます。
Wind the cut cotton cloth.

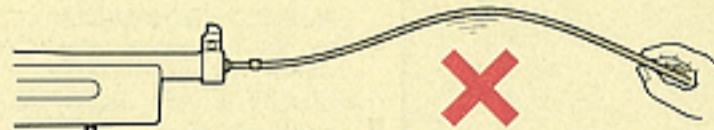
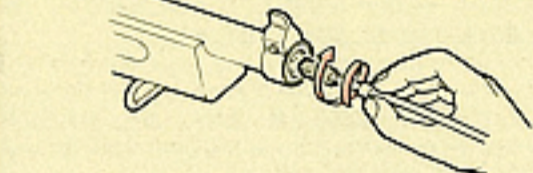

注意 後の方を持つと、入っていきません。
CAUTION Inserting the rod will be difficult if you hold at the end.

4. ギアかみ合わせの微調整 Fine Adjustment of Gear Engagement

注意 長時間使用後、モーターの回転音が高くなってきた場合にのみ、右図のように調整して下さい。

CAUTION Only when the motor noise becomes high after operations for a long period of time, conduct the fine adjustment as shown.

- 図のM4止めネジ用六角レンチで少しずつ左右に回しながらトリガーを引いてください。音が静かになったらそこで止めてください。Stop turning when the motor is the quietest.

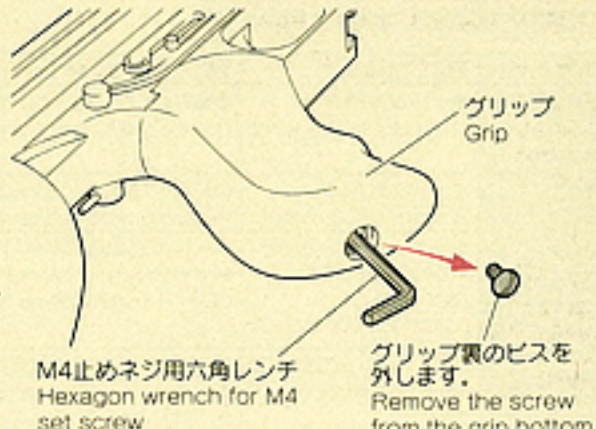

M4止めネジ用六角レンチ
Hexagon wrench for M4 set screw

グリップ裏のビスを外します。
Remove the screw from the grip bottom.

注意 (別売フルオート・トレーサーを取付ける場合のみ、ご使用ください。)

CAUTION (Read the instructions below when you want to install the optional full-auto tracer.)

- フルオート・トレーサー (BB弾発光装置) アダプターの付け方
- Installing the Full-Auto Tracer Adapter

- フルオート・トレーサー (別売 ¥8,500)
- 0.2g発光BB弾 600発 (別売 ¥980)
- 0.15g発光BB弾 1000発 (別売 ¥950)

- 1 フルオートトレーサーのフタを取り、図のようにフロントサイトを挟むようにアダプターを取付け、タッピングで固定します。
Affix Full-Auto Tracer Adapters as shown using Tappings.

- 2 アウターケースを取付けます。
Install the outer case.

フルオートトレーサーアダプター (上)
Full-Auto Tracer Adapter (Top)

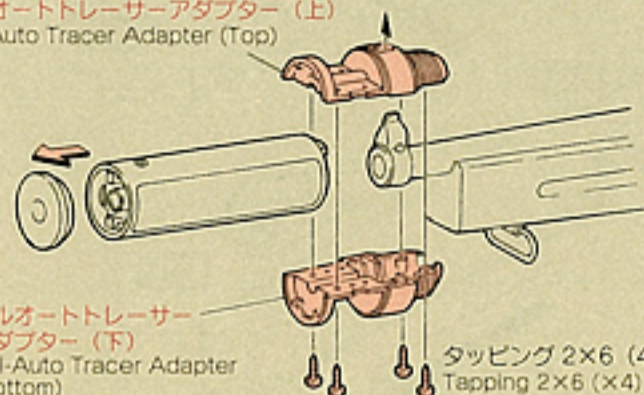

フルオートトレーサーアダプター (下)
Full-Auto Tracer Adapter (Bottom)

タッピング 2×6 (4本)
Tapping 2×6 (×4)

発光ユニットフタ
Lid for light emitting unit



アウターケース (ショート)
Outer case (short)

発光ユニット
Light emitting unit

注意 フルオートトレーサーアダプターには上下があります。注意してください。
CAUTION The full-auto tracer has distinct top and bottom parts.

- 取り扱い方法は、フルオート・トレーサー説明書をお読みください。
- Read the Full-auto tracer instructions for details.

9 トラブルクリニック (故障内容自己診断) TROUBLE CLINIC (TROUBLESHOOTING)

BB弾は、当社専用弾以外は使用しないでください。粗悪品を使用すると故障の原因となります。分解・改造は絶対にしないでください。

Never use BB bullets other than those supplied by Tokyo Marui. Use of poor quality BB bullets will cause problems. Never disassemble or modify the gun.

症状 Symptom	原因 Cause	対処の方法 Action
作動しない No operation at all	セフティレバーがセフティになっている Safety lever is set to Safety.	セフティレバーをファイアに入れる Set the safety lever to FIRE.
	バッテリーが充電されていない Battery is not charged.	バッテリーを充電する Charge the battery.
	バッテリーのコネクターが外れている Battery connector is disconnected.	コネクターをつなぐ Connect the connector.
	バッテリーと銃のコネクターが逆になっている The (+) and (-) of battery connector is reverse.	④③を正しくつなぐ (ヒューズをチェックする) Connect the connector correctly (check the fuse).
	ヒューズが切れている Fuse is blown out.	ヒューズを交換する (P11参照) Replace the fuse. (See page 11.)
	モーターの寿命 (5~6万発が限度) もしくは接点不良 Expired motor life (50,000 to 60,000 rounds) or poor electrical connection	モーターを交換する (お買い求めのお店が当社へ) 接点修理する Replace the motor (purchasing from your dealer or us) or check and repair the contacts.
モーターは動いているが弾が出ない Although motor is revolving, no bullets jump out.	マガジン内に弾が引っかかっている Bullets are clogged inside the magazine.	チャージングロッドをマガジンに4~2~3度上下させ、引っかかりを取る Insert the charging rod into the magazine and move up and down a few times to remove clogged bullets.
	チャンバー内に弾が詰まっている Bullets are clogged in the chamber.	クリーニングロッドを使用して弾のつまりを取る (P11参照) Remove clogged bullets using the cleaning rod. (See page 11.)
	ギアトラブル Faulty gear	お買い求めのお店が当社での整備・修理 Purchase the replacement gear from your dealer or us and repair.
フルオート射撃 (連射) ができない Impossible full-auto operation (automatic firing)	バッテリーのパワー不足 Insufficient battery power	バッテリーを充電する Charge the battery.
	マガジンの送弾不良 Faulty bullet feed of magazine	マガジンのつまりを直す Repair clogging of the magazine.
	接点不良 Poor electrical connection	お買い求めのお店が当社での整備・修理 Consult your dealer or us for overhaul maintenance or repair.
セミオート射撃 (単発) ができない Impossible semi-auto operation (single shot)	ギアのタイミングのズレ Deviation in gear timing	フルオートに切り替え5~6発位撃つてからセミオートに切り替える Set to semi auto after firing 5 to 6 rounds in full auto.

症状 Symptom	原因 Cause	対処の方法 Action
セミオート射撃 (単発) ができない Impossible semi-auto operation (single shot)	バッテリーのパワー不足 Insufficient battery power	バッテリーを充電する Charge the battery.
	接点不良 Poor electrical connection	お買い求めのお店が当社での整備・修理 Consult your dealer or us for overhaul maintenance or repair.
連射速度が遅くなった Automatic firing cycles become long	バッテリーのパワー不足 Insufficient battery power	バッテリーを充電する Charge the battery.
弾の飛距離が短くなった Shooting distance becomes shorter.	チャンバーパッキングの磨耗・破損 Worn or damaged chamber packing	お買い求めのお店が当社での整備・修理、チャンバーパッキング、ピストンパッキング (Oリング) 及びピストンアセンブリの交換 Consult your dealer or us for overhaul maintenance or repair. Replace the chamber packing, piston packing (O-ring) and piston assembly.
	ピストンパッキング (Oリング) の磨耗・破損 Worn or damaged piston packing (O-ring)	
	ピストンスプリングの磨耗 Deteriorated piston spring	
作動の音が異常になった Too loud operating noise	BB弾の不良 (小さい・重い) Faulty BB bullets (too small or heavy)	当社の純正BB弾を使用する Use the genuine Marui BB bullets.
	シリコンオイル切れ Shortage of silicone oil	シリコンオイルをチャンバーの下から数滴たらし Drop a few drops of silicone oil from under the chamber.
	空撃ちのしすぎによるギアトラブル Gear problem caused by too many blank firing	お買い求めのお店が当社での整備・修理 Consult your dealer or us for overhaul maintenance, part replacement (gear, etc.) or repair.
銃口から弾がこぼれる Bullets being blown out from barrel end	チャンバーパッキングの磨耗・破損 Worn or damaged chamber packing	
	BB弾の不良 (小さい) Faulty BB bullets (too small)	当社の純正BB弾を使用する Use the Marui genuine BB bullet.
水 (雨) にぬれた、水中に落としたり、濡らした Being wet by or dropped into water (rain)	ただちに使用を中止し、すぐバッテリーを外し、本体内とバッテリーの水分を拭き取り、よく乾かした後、再度セットして安全な場所で試射してください。作動しなかったり、誤動作があるようでしたら、お買い求めのお店が当社で修理 Stop operation immediately, disconnect the battery, wipe off water from inside the main body and the battery, and, after complete dry, carry out trial firing. If no operation or malfunction is detected, consult your dealer or us for repair.	

東京マルイ・電動ガンシリーズの修理について

この製品は、最適な性能・操作性を十分に考慮した上で製造されていますが、正しい操作による通常の使用状態でも、約30,000発の発射回数を超えまると、パーツの交換が必要となります。このような耐用期間を過ぎたパーツの交換及び故障、または、操作ミスによる故障及びメンテナンスの場合は、お買い求めいただいたお店もしくは当社アフターサービス部までご連絡ください。

■修理依頼品を当社アフターサービス部まで直接お送りいただける場合は、以下の点に注意してください。

- ・修理依頼品は、①製品名、②故障内容、③ご住所、④お名前、⑤電話番号、⑥郵便番号、を明記したメモを必ず添えてください。
- ・時期により修理パーツの不足、あるいは修理依頼品が混んでいる場合がありますので、事前に当社アフターサービス部までお問い合わせください。
- ・当社アフターサービス部まで直接お送りいただける修理依頼品は、BB弾を抜き、セフティをかけ、バッテリーを外し保護キャップをはめた安全な状態でお送りください。
- ・修理依頼品の往復送料は、基本的にお客様のご負担となりますので、ご了承ください。

■以下の場合、修理をお受けできないことがあります。

- ・安全性に問題のある改造品、性能アップを目的とした改造パーツの組み込まれた製品、または分解・改造の形跡がある製品など。
- ・説明書にある正しい使用方法以外の使用が見受けられる製品など。

※改造などを施した銃、及び分解・改造が原因による事故に関しては、当社は一切の責任を負いません。

● パーツリスト

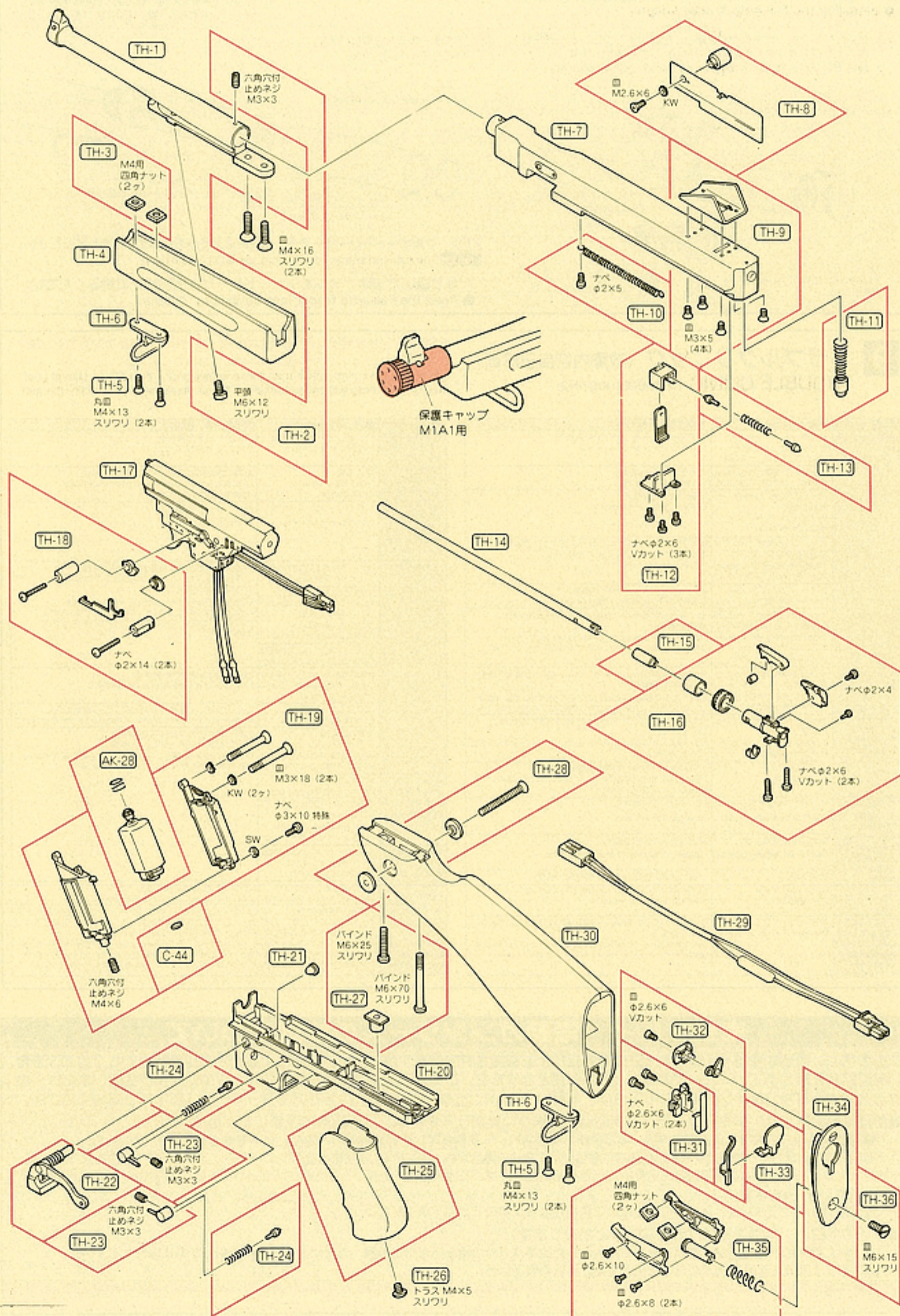

●マガジン

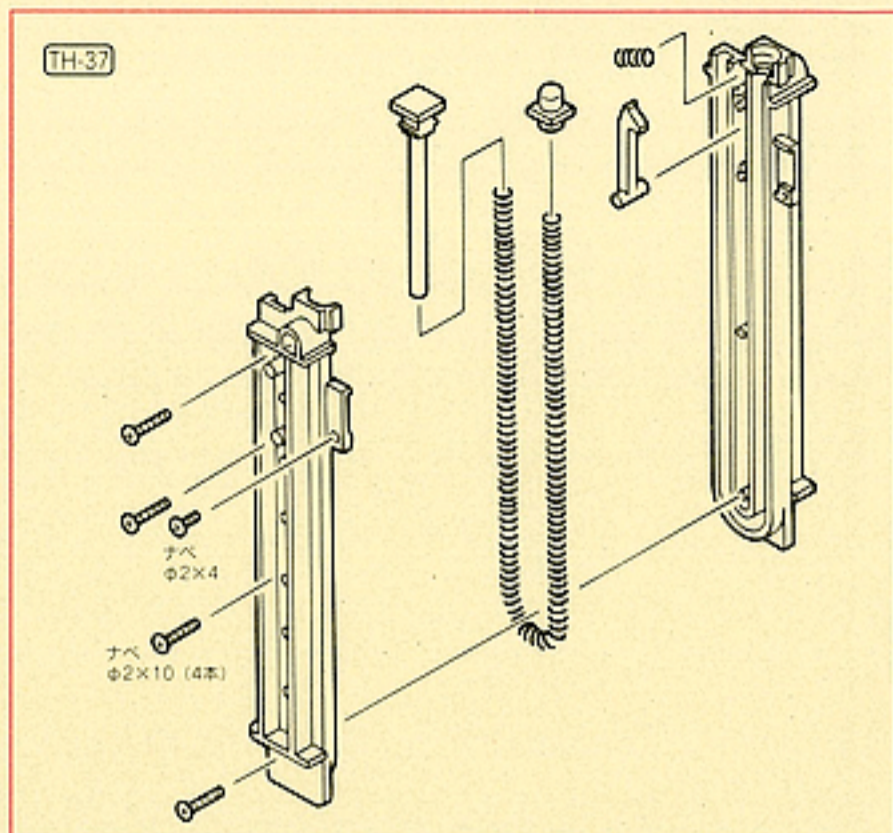
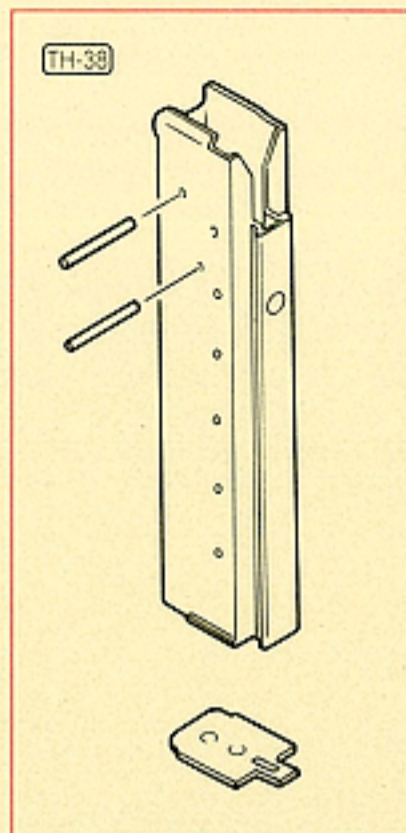

別売パーツ、アクセサリパーツのご注文は

- パーツをお求めの方は、下のパーツ表から必要なパーツのNo.、パーツ名、個数を紙に記入し、代金、送料と共に小為替、又は現金書留にて当社までお申し込みください。(消費税は含まれておりませんので価格に消費税分を足した金額をお送りください。)
- 複数ご注文される場合の送料はあらかじめお問い合わせください。

- 時期により、パーツの在庫が不足している場合がありますので、予めお問い合わせください。
- パーツ名、あなたの住所、氏名、郵便番号、電話番号は、はっきりとお書きください。不明瞭な場合は発送できません。(部品や料金は予告なしに変更する場合がありますので、ご了承ください。)

株式会社 東京マルイ 〒120-0005 東京都足立区綾瀬4丁目16番地16号

No.	パーツ名	価格	送料
TH-1	アウターバレル	6,800	390
TH-2	アウターバレルネジセット	250	120
TH-3	スイベル用四角ナット (2ヶ)	100	80
TH-4	ハンドガード (塗装済)	1,200	270
TH-5	スイベルネジ (2本) 1ヶ	100	80
TH-6	スイベルセット (組立済) 1ヶ	800	120
TH-7	アッパーフレーム (組立済)	9,400	610※
TH-8	ダミーボルト (組立済)	950	120
TH-9	リアサイトガード (ネジ付)	950	200
TH-10	ダミーボルトスプリング (ネジ付)	250	80
TH-11	ストックロックピン (バネ付)	400	80
TH-12	リアサイトセット	800	120
TH-13	リアサイトクリックピン (バネ付)	150	80
TH-14	ホップアップ真鍮バレル	3,800	270
TH-15	ホップアップ用チャンパーパッキン	300	120
TH-16	ホップアップチャンパーパーツセット	2,000	120
TH-17	メカBOXアッセンブル	10,500	610※
TH-18	セフティ・セレクターパーツセット	550	120
TH-19	モーターホルダーセット	1,600	200
TH-20	ロアフレーム (塗装・組立済)	3,900	270
TH-21	ロアフレームピン	100	80
TH-22	マガジンキャッチレバー (組立済)	1,200	120
TH-23	セフティ・セレクターレバー (ネジ付) 1ヶ	380	120
TH-24	セフティ・セレクタークリックピン (バネ付) 1ヶ	120	80
TH-25	グリップ (塗装済)	950	270

No.	パーツ名	価格	送料
TH-26	グリップネジ	80	80
TH-27	ストックネジセット	600	120
TH-28	補強プレートセット	550	120
AK-28	モーター (ピニオンギア、バネ付) AK共用	3,200	270
TH-29	ストック用ヒューズ付コード	900	120
TH-30	ストック (塗装・組立済)	4,800	390
TH-31	ヒンジカバーセット	800	120
TH-32	ロックアームセット	1,300	120
TH-33	バットプレートフタ	550	120
TH-34	バットプレート	1,600	200
TH-35	シャフトホルダーセット (組立済)	1,600	120
TH-36	バットプレートネジ	120	120
TH-37	マガジン内側 (組立済)	1,100	200
TH-38	マガジン外ケース (底板、シャフト付)	1,300	270
C-44	ネジ受けプレート	30	120
	チャージャーセット	600	120
	ガラス管ヒューズ (3本セット)	200	120
	フルオートトレーサーアダプター	500	120
	トンプソン用保護キャップ	100	120
	8.4V 1300mAhハイパーコマンドニカドバッテリー	4,800	390
	8.4V ニカドラジバッテリー用充電器	2,200	390

※郵パック (小包)

UNIVERSO SNIPER
AIRSOFT



TOKYO MARUI CO., LTD.