



UNIVERSO SNIPER
AIRSOFT



BLACK STEYR AUG-SA

SEMI & FULL-AUTOMATIC

Action for semiautomatic or fullautomatic is changed by trigger pulled with tow stages.

Transparent magazine will tell at a glance the remaining quantity and the movement of B.B.'s.

The magazine can be loaded up to 55 shots.

Cyclic rate is 800-900 shots per minute.

The joint between main body and gas booster can be easily attached or removed with the coupler attached.

ガス・ガン ブラックステア

取扱説明書

●対象年齢18才以上用

エアソフトガン

FS-14500 **MARUZEN**

エアガン使用上のマナー

1 銃を使用してもよい場所を知ること。

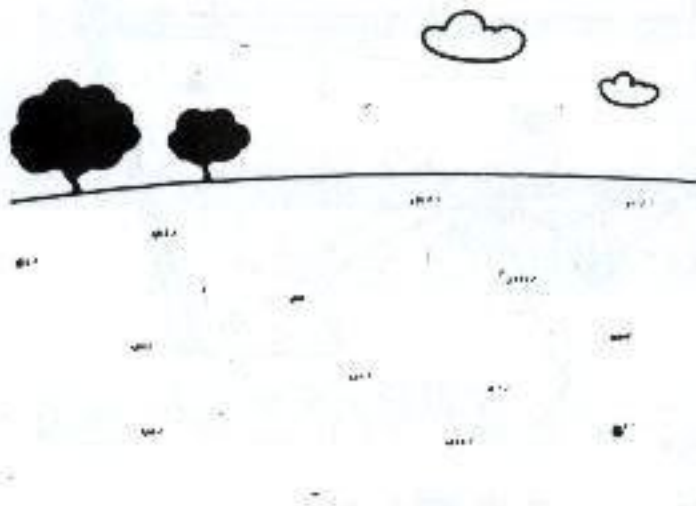

2 銃口は絶対に人に向けないこと。



3 銃には常にタマがこめられていると思って扱うこと。



4 発射時以外に引き金に指を絶対にふれないこと。



5 発射の場合、必ずまわりを確認すること。



6 跳弾の出る可能性のある石やかたい所には撃たないこと。



取扱い上の注意

- ①銃口を人に向けないこと。
- ②射的をするとき以外、銃に弾をこめないこと。
- ③射的する方向に人や動物がいないことを確認すること。
- ④表示年齢未満の子供の手のとどかない場所に格納すること。
- ⑤付属の弾以外は使用しないこと。
- ⑥銃口から銃身内をのぞかないこと。
- ⑦銃の加工をしないこと。
- ⑧標的用紙を使用するときは、固い材質の上に貼付しないこと。
- ⑨専用B・B弾以外は使用しないこと。

誤った使用方法、改造、変造による故障や、事故に対して当社は一切その責任を負いません。説明書は良く読んで充分理解の上御使用下さい。
18才以上を対象に開発された射的用品スポーツ銃です。

MARUZEN CO., LTD.

本社 〒131 東京都墨田区押上1-48-7/営業・サービス部 〒130 東京都墨田区横川3-11-11 TEL 03(6231)2682

メンテナンス

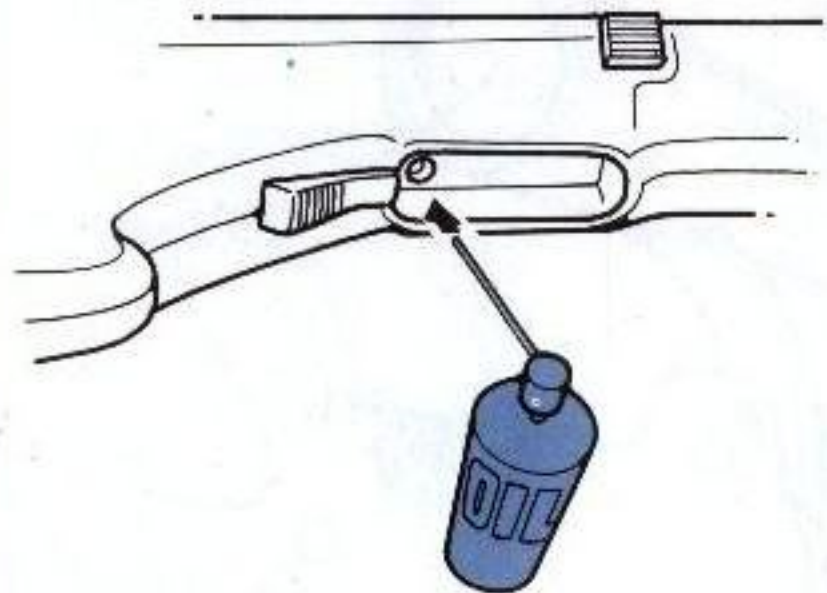

●時々チェンバー入口から付属の油を注入して下さい。

※シリコンオイルがなくなったらMARUZENのシリコンオイルスプレーをお買い求め下さい。

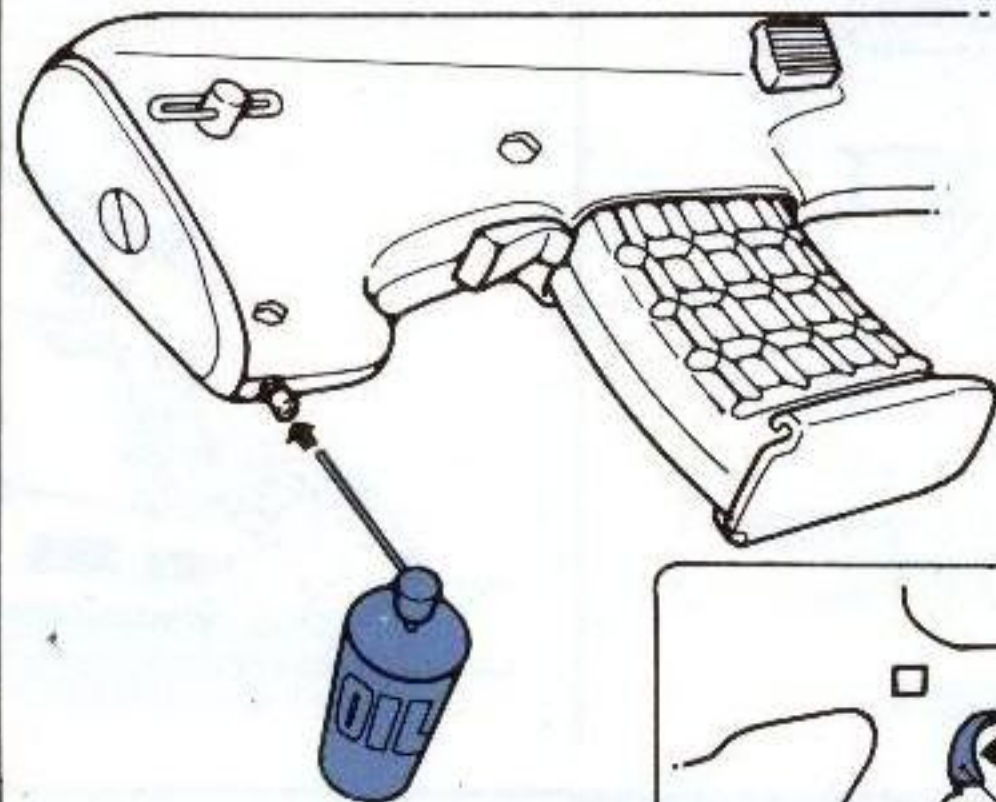

●時々ホースをはずして油を注入して下さい。



トリガーを引いたまま

●マガジンからマガジンフロアーが出た場合は、指でマガジン内に押し込んで下さい。



マガジンフロアー

アクセサリー



シューティングゴーグル
¥1800



マガジン ¥850



ローダー ¥400

シリコンスプレー
¥500



ガスボンベ
¥850

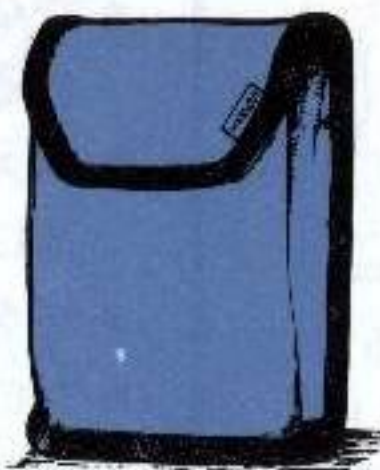

ブースターパウチ
¥1500



マガジンパウチ
¥2000



手持ちのブースターにつなげば2重連になります。

2重連用ブースター
¥1800



ブースター缶
¥400

1 ガスボンベの取り付け

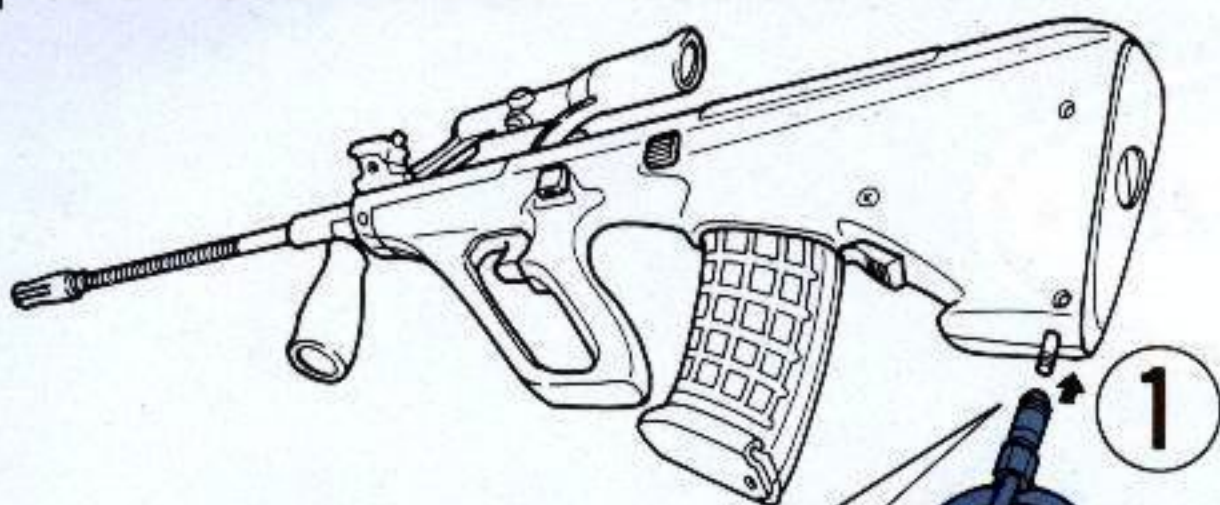

- ①ホースを銃に取り付けます。
- ②ブースター缶をブースターに取り付けます。
- ③ブースターにガスボンベを取り付けます。

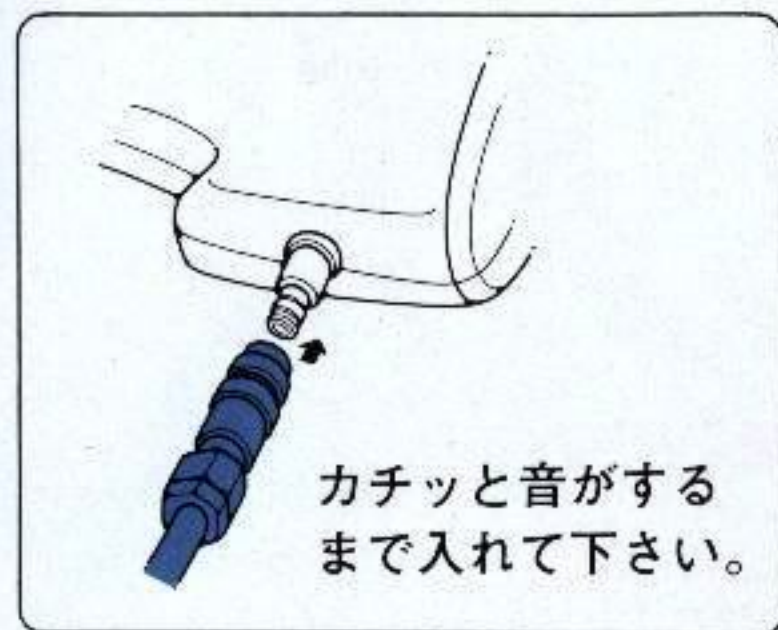

ガスボンベの取扱い注意

- 温度40℃以上になるところに長時間保存しないこと。
- 直射日光の当たらない場所に保管すること。
- 使用後、火中に投じないこと。

ホースの外し方

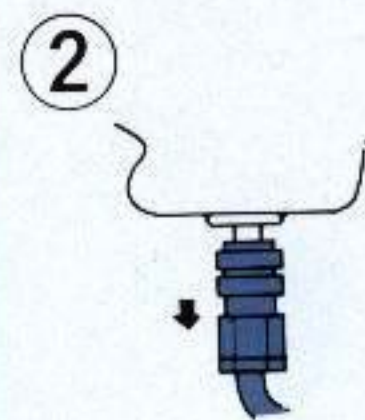
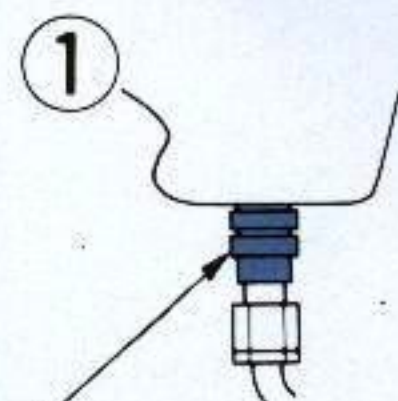

2 B.B弾の入れ方

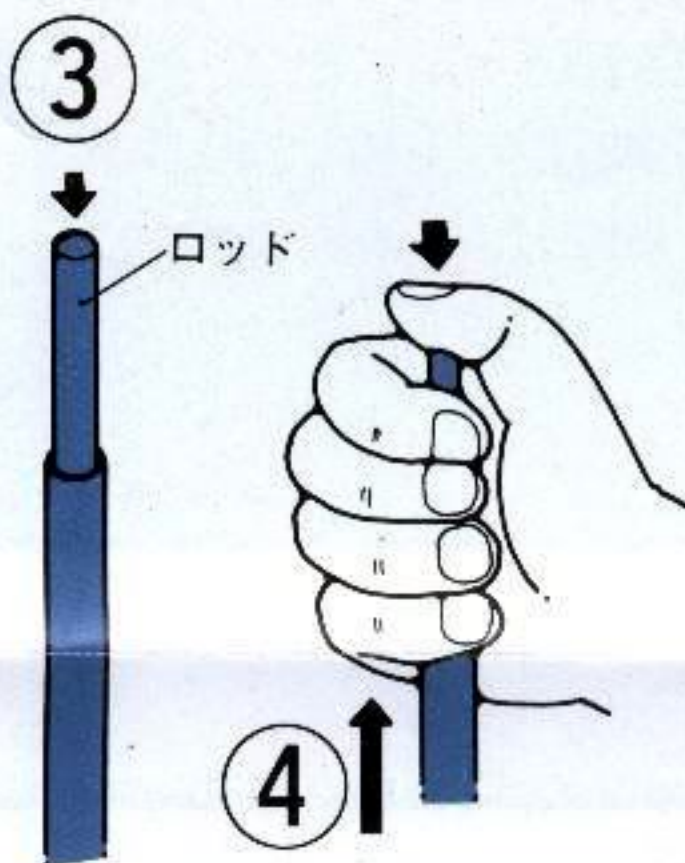
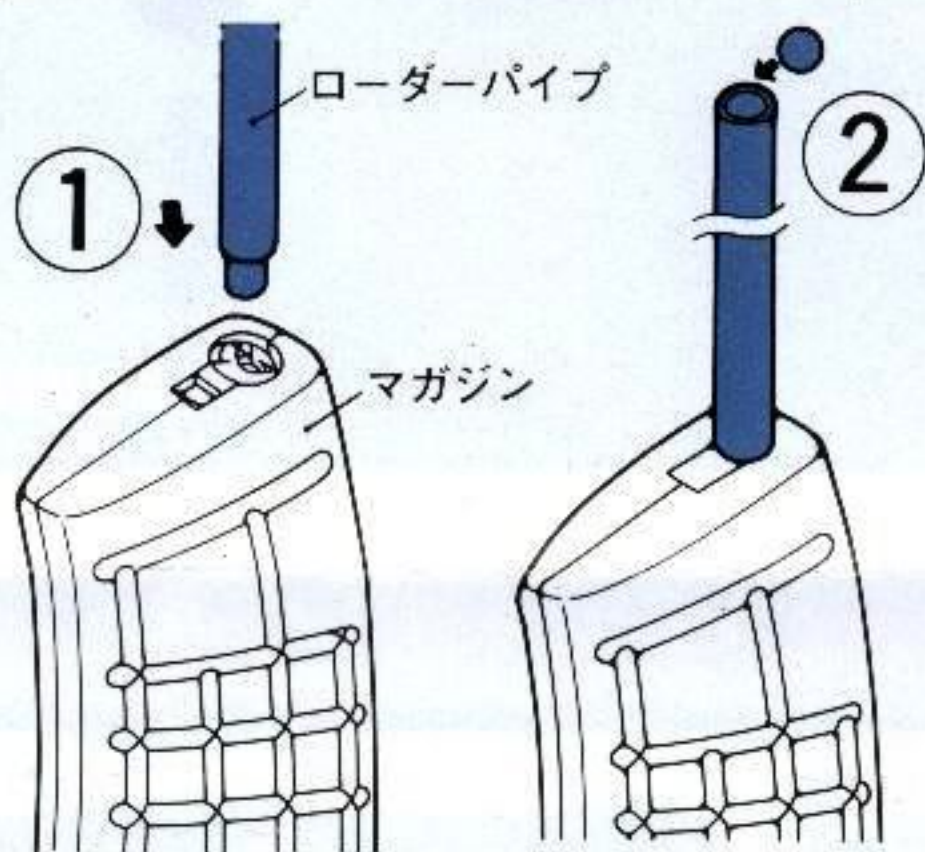

- ①マガジンにローダーパイプを差し込みます。
- ②ローダーパイプがいっぱいになるまでB.B弾を入れます。
- ③ロッドでマガジンの中にB.B弾を押し込みます。
- ④ロッドを指で押しながら、ローダーパイプをマガジンより抜き取ります。

※B・B弾は60発入ります。

3 マガジンの装着

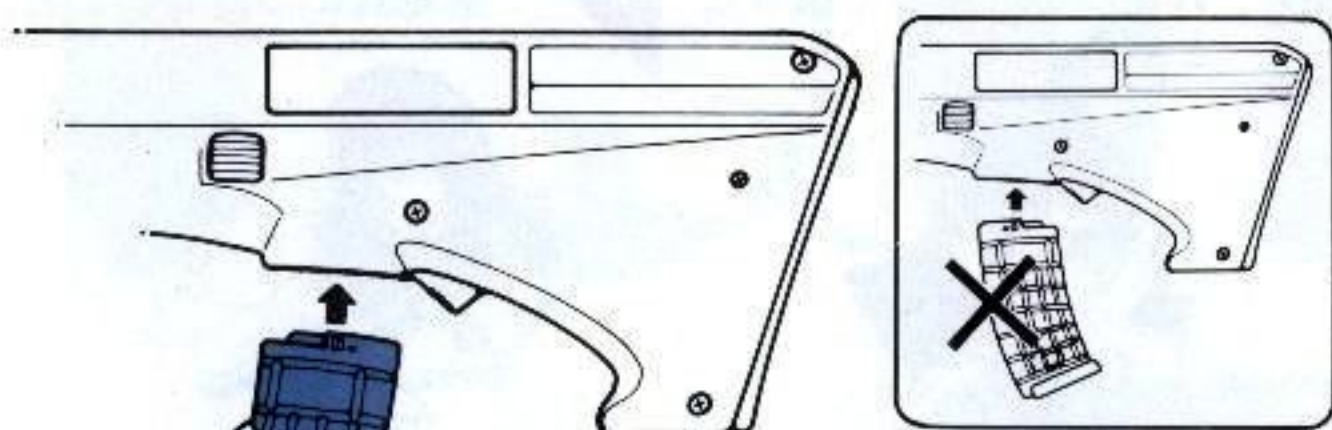

- マガジンを図のように装着します。
- ※ マガジンの前後を確かめて銃に差し込んで下さい。

マガジンのはずし方

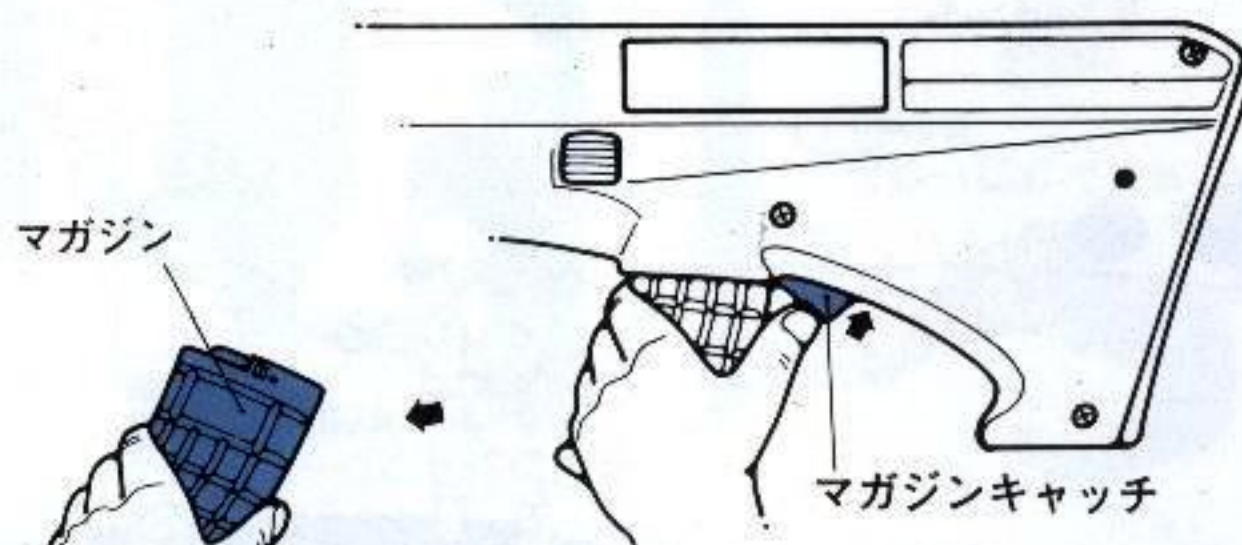

- マガジンキャッチを押してマガジンを引き抜きます。

4 発射準備

トリガーを引くとB・B弾が発射します。

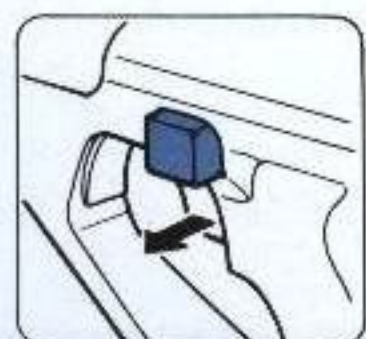

安全装置をOFFにします。

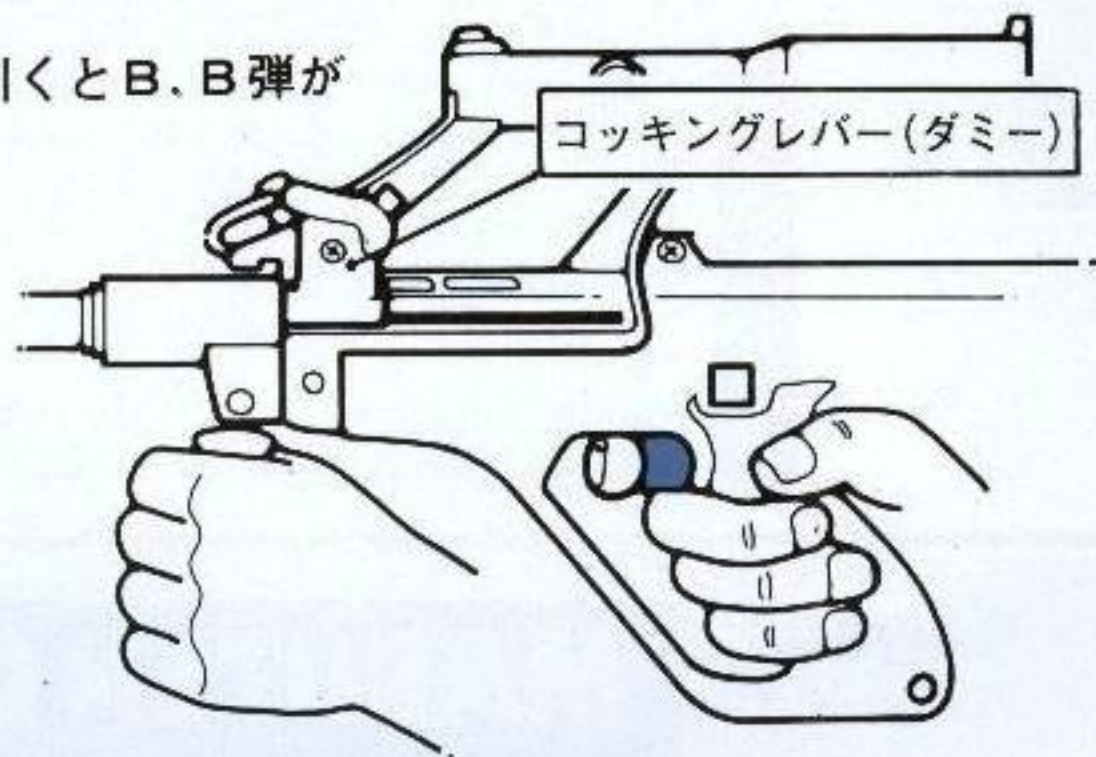

セミオート

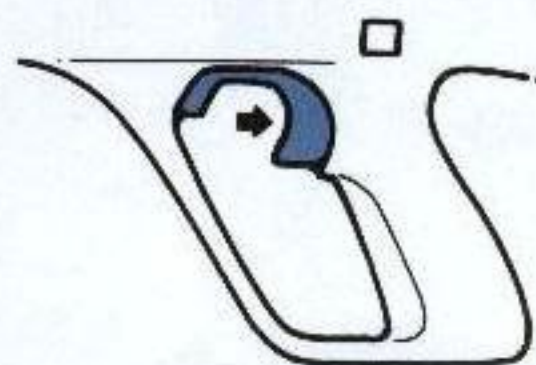

- トリガーを軽く引くとセミオートになります。
- ※トリガーを引いたままだとガスが出っぱなしになりますので発射したらすばやくトリガーをもどして下さい。

フルオート



- トリガーを最後まで引きつづけるとフルオートになり、B・B弾が自動的に連射されます。

5

フォアストック

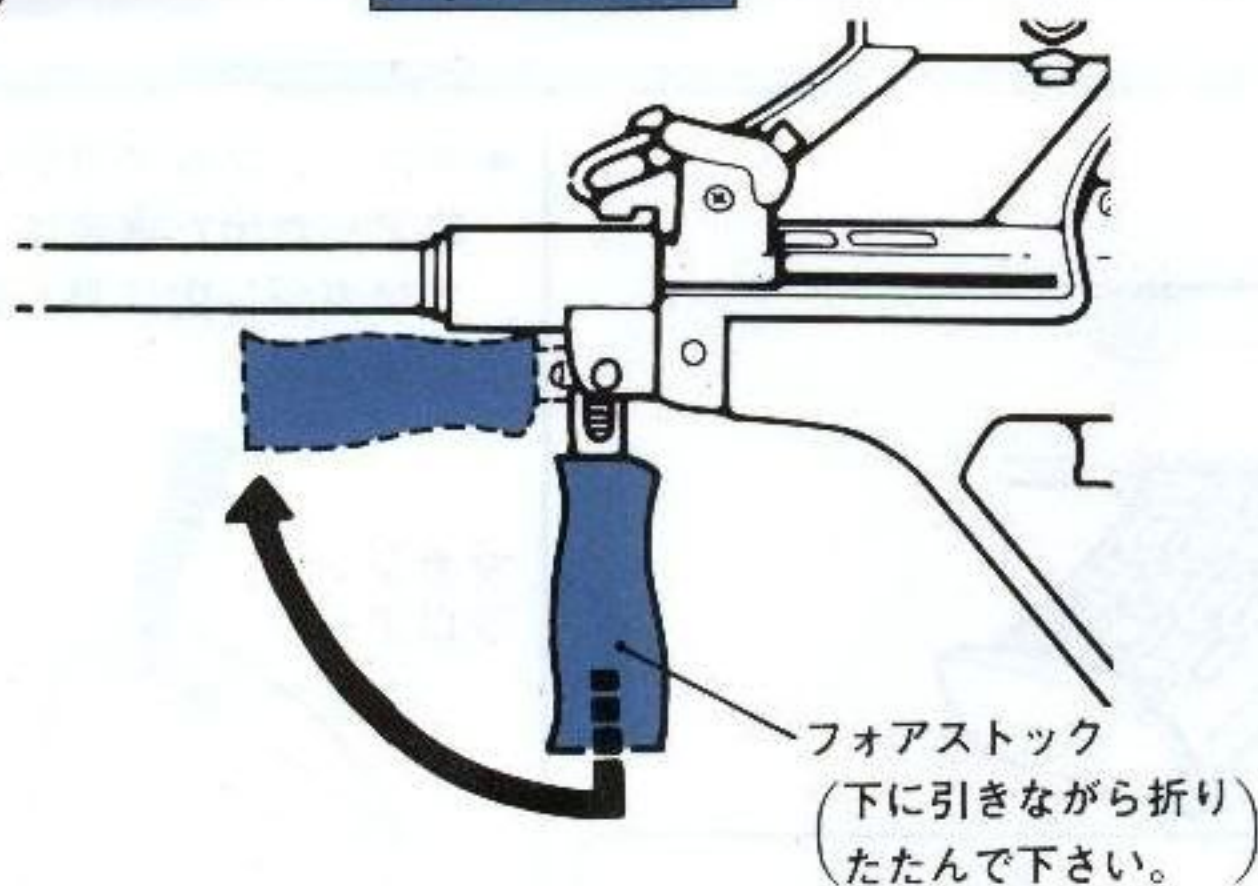

- フォアストックは実物同様に折りたためます。

スコープ型サイト

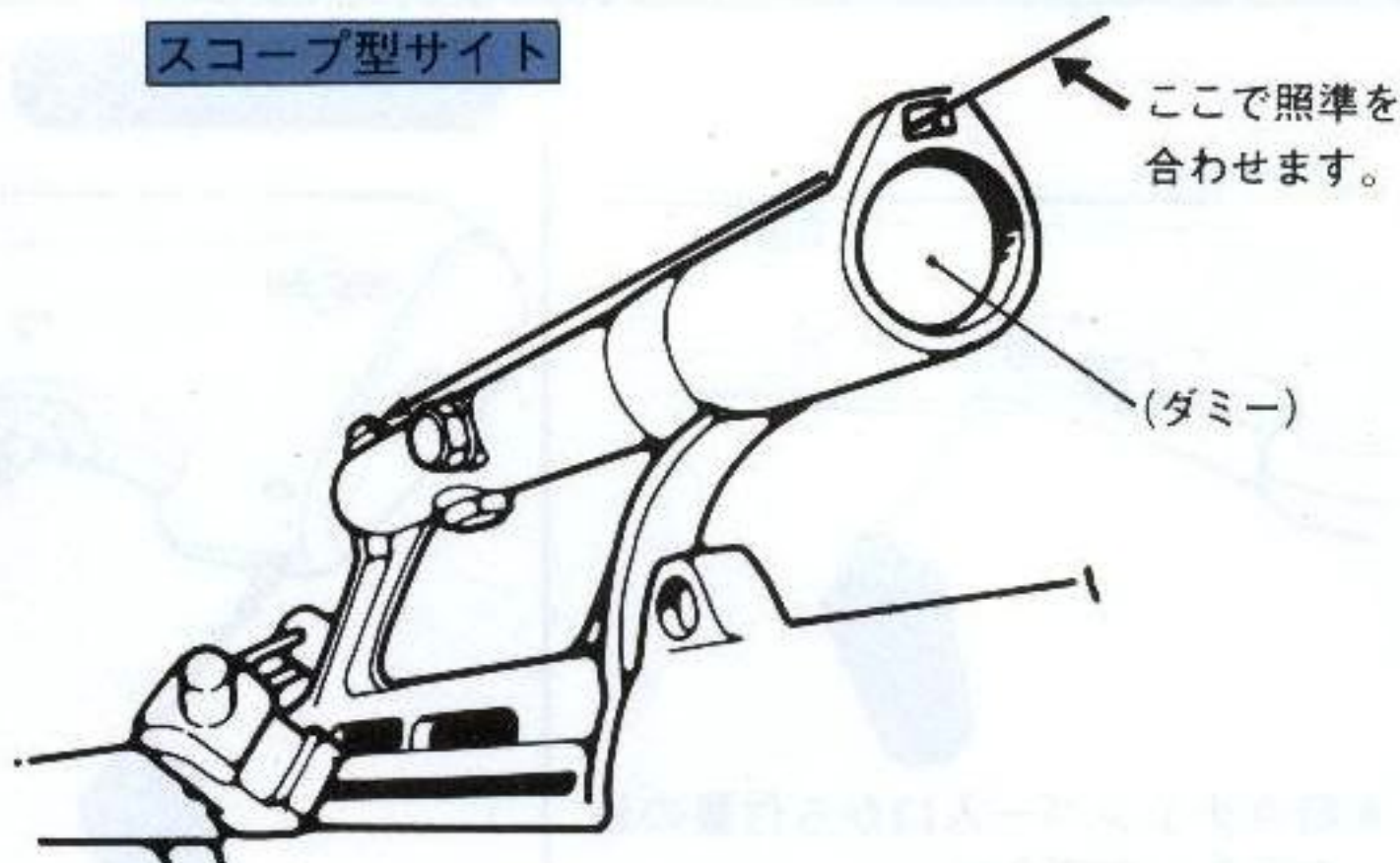

安全装置



発射するときはOFFにします。



セーフティをONにすると安全装置がはたらいてトリガーが引けなくなります。

必ず守って下さい

- 遊び終わったら必ずガスボンベを取り外してから保管して下さい。
- 小さな子供の手の届かぬ所に保管して下さい。
- かなり速く連射すると、タンクが冷えて弾の飛びが落ちる事があります。
- 冷えきるとバルブから若干のガスもれがありますが常温に戻すともとにもどります。
- 熱を加えたりしてガス圧を上げたりしないで下さい。
- フロンガス以外は使用しないで下さい。

分解は絶対にしないで下さい。